



CATALOGUE
2024

Sommaire

Art de la table

| | |
|----------------------|---------|
| Couverts | 4 - 16 |
| Vaisselle | 17 - 48 |
| Verrerie | 49 - 62 |
| Accessoires de table | 63 - 75 |
| Linge de table | 76 - 79 |

Restaurant, bar et hôtel

| | |
|------------------------|-----------|
| Menus et signalétique | 80 - 84 |
| Plateaux de service | 85 - 93 |
| Accessoires de bar | 94 - 105 |
| Service boissons | 106 - 113 |
| Buffet | 114 - 124 |
| Réception - Hôtellerie | 125 - 129 |

Mobilier

| | |
|------------------------|-------------------------|
| Extérieur | 130 - 139, 145 |
| Intérieur et extérieur | 148 - 156 |
| Intérieur | 140 - 144, 146-147, 157 |

Usage unique et entretien

| | |
|-------------------------|-----------|
| Entretien | 158 - 168 |
| Produits à usage unique | 169 - 192 |
| Premiers soins | 193 |
| Sécurité | 194 |
| Désinsectisation | 195 - 196 |
| Hygiène | 197 - 204 |
| Collecte des déchets | 205 - 211 |

Vêtements et chaussures

| | |
|------------------------|-----------|
| Tenues chef et cuisine | 212 - 230 |
| Uniformes de service | 229 - 239 |
| Chaussures | 240 - 245 |

Cuisine

| | |
|---|-----------|
| Couteaux | 246 - 261 |
| Ustensiles | 262 - 295 |
| Pâtisserie | 296 - 311 |
| Batterie et platerie de cuisine | 312 - 325 |
| Conteneurs alimentaires et bacs gastronorme | 326 - 352 |
| Torchons et gants | 353 - 355 |

Mobilier de cuisine, chariots et échelles

| | |
|------------------------|-----------|
| Chariots et rayonnages | 356 - 367 |
| Tables et plonges | 368 - 381 |

Matériel électrique et de cuisson

| | |
|-------------------------------|-----------|
| Petit matériel | 382 - 400 |
| Caféterie | 401 - 405 |
| Blenders et mixeurs plongeurs | 406 - 414 |
| Préparation des aliments | 415 - 426 |
| Service / présentation | 427 - 431 |
| Micro-ondes et fours | 432 - 441 |
| Cuisson horizontale | 442 - 464 |
| Laverie | 465 - 471 |

Froid

| | |
|---------|-----------|
| Série C | 472 - 477 |
| Série G | 478 - 499 |
| Série U | 500 - 513 |

Index

514-517

Index par code produit

518-526

Nouveaux produits

527-530

Couverts Kelso 18/0 Olym pia

Gamme de couverts ordinaires en acier inoxydable 18/0, idéale pour les établissements de restauration collective. Vendus par douze.



1



2



3



4



5



6



7



8



9



10



11

| Code | Description | Longueur | Qté |
|----------|--|----------|-----|
| 1 C116 | Couteau de table | 215mm | 12 |
| 2 C118 | Couteau à dessert | 210mm | 12 |
| 3 C117 | Fourchette de table | 204mm | 12 |
| 4 C119 | Fourchette à dessert | 176mm | 12 |
| 5 S468 | Cuillère à glace | 205mm | 12 |
| 6 C123 | Cuillère à soupe | 204mm | 12 |
| 7 C120 | Cuillère à dessert | 175mm | 12 |
| 8 C122 | Cuillère à soupe ronde | 169mm | 12 |
| 9 C121 | Cuillère à thé (135mm) | 135mm | 12 |
| 10 CB316 | Cuillère à café (115mm) | 115mm | 12 |
| 11 DP229 | Fourchette à dessert | 140mm | 12 |
| S379 | *Echantillon (couteau, fourchette, cuillère) | - | - |

OLYMPIA

Couverts enfant Kelso Olym pia

Couverts en acier inoxydable 18/0 de plus petite taille spécialement conçus pour les enfants.



| Code | Description | Longueur | Qté |
|-------|------------------|----------|-----|
| CB065 | Couteau 180mm | 180mm | 12 |
| CB064 | Fourchette 145mm | 145mm | 12 |
| CB066 | Cuillère 154mm | 154mm | 12 |

Couverts Harley 18/0 - Epaisseur 2,5mm Olympia

Modèle en acier inoxydable 18/0 poli décoré d'une simple ligne. Vendus par douze.



| Code | Description | Longueur | Qté |
|--------------|--|----------|-----|
| D690 | Couteau de table (manche plein) | 228mm | 12 |
| D693 | Couteau à dessert (manche plein) | 205mm | 12 |
| DL105 | Couteau à viande | 225mm | 12 |
| D691 | Fourchette de table | 190mm | 12 |
| D694 | Fourchette à dessert | 178mm | 12 |
| D692 | Cuillère à soupe | 195mm | 12 |
| D695 | Cuillère à dessert | 181mm | 12 |
| D696 | Cuillère à soupe ronde | 172mm | 12 |
| D697 | Cuillère à thé (139mm) | 139mm | 12 |
| CD094 | Cuillère à café (115mm) | 115mm | 12 |
| S383 | *Echantillon (couteau, fourchette, cuillère) - | - | - |

Couverts Clifton 18/0 - Epaisseur 2,5mm Olympia

Couverts en acier inoxydable 18/0 de qualité hautement polis au motif contemporain et subtil. Vendus par douze.



| Code | Description | Qté |
|--------------|-------------------------|-----|
| CU781 | Couteau de table | 12 |
| CU784 | Couteau à dessert | 12 |
| CU782 | Fourchette de table | 12 |
| CU785 | Fourchette à dessert | 12 |
| CU786 | Cuillère à dessert | 12 |
| CU783 | Cuillère à soupe | 12 |
| CU787 | Cuillère à café (146mm) | 12 |

Couverts Buckingham 18/0 - Epaisseur 2,8mm Olympia

Acier inoxydable 18/0 aspect poli et arrondi à la base du manche. Vendus par douze.



| Code | Description | Longueur | Qté |
|--------------|--|----------|-----|
| U875 | Couteau de table | 231mm | 12 |
| U876 | Couteau à dessert | 214mm | 12 |
| HC538 | Couteau à steak (234mm) | 234mm | 12 |
| U877 | Fourchette de table | 200mm | 12 |
| U879 | Fourchette à dessert | 185mm | 12 |
| U878 | Cuillère à soupe | 195mm | 12 |
| U880 | Cuillère à dessert | 182mm | 12 |
| U881 | Cuillère à soupe ronde | 175mm | 12 |
| U882 | Cuillère à café (145mm) | 145mm | 12 |
| HC539 | Cuillère à café (110mm) | 110mm | 12 |
| CY800 | Couteau à poisson | 200mm | 12 |
| CY802 | Fourchette à gâteau | 146mm | 12 |
| CY803 | Couteau à beurre | 164mm | 12 |
| CY804 | Fourchette à escargot | 145mm | 12 |
| S385 | *Echantillon (couteau, fourchette, cuillère) - | - | - |

Couverts Jesmond 18/0 - Epaisseur 2,5mm Olympia

En acier inoxydable 18/0 poli avec un motif coquillage sur le manche. Vendus par douze.



| Code | Description | Longueur | Qté |
|--------------|--|----------|-----|
| C146 | Couteau de table (manche plein) | 242mm | 12 |
| C148 | Couteau à dessert (manche plein) | 213mm | 12 |
| DL104 | Couteau à viande | 237mm | 12 |
| C147 | Fourchette de table | 197mm | 12 |
| C149 | Fourchette à dessert | 177mm | 12 |
| C150 | Cuillère à soupe | 196mm | 12 |
| C151 | Cuillère à dessert | 174mm | 12 |
| C152 | Cuillère à soupe ronde | 168mm | 12 |
| C153 | Cuillère à thé (130mm) | 130mm | 12 |
| S382 | *Echantillon (couteau, fourchette, cuillère) - | - | - |

*Dans le doute, commandez un kit d'échantillon (couteau + fourchette + cuillère à dessert). Tous les couteaux sont micro-dentés.

ART DE LA TABLE / COUVERTS

Couverts Tivoli 18/10 Olympia

Couverts aux manches en forme de lame, effet martelé pour ajouter un charme subtil à vos tables. En acier inoxydable 18/10 finition polie. Compatibles lave-vaisselle. Vendus par douze.



| Code | Description | Longueur | Qté |
|-------|---------------------|----------|-----|
| DE381 | Couteau de table | 235mm | 12 |
| DE383 | Fourchette de table | 200mm | 12 |
| DE385 | Cuillère à dessert | 182mm | 12 |
| DE386 | Cuillère à café | 145mm | 12 |

Couverts Saphir 18/10 Olympia

Couverts en acier inoxydable 18/10 de haute qualité au design unique avec des extrémités effilées et une finition brillante. Résistants et compatibles lave-vaisselle. Vendus par douze.



| Code | Description | Longueur | Qté |
|-------|---------------------|----------|-----|
| GC635 | Couteau de table | 233mm | 12 |
| GC637 | Fourchette de table | 210mm | 12 |
| GC640 | Cuillère à dessert | 184mm | 12 |
| GC642 | Cuillère à thé | 141mm | 12 |

Couverts Henley 18/0 - Epaisseur 3,7mm Olympia

Couverts en acier inoxydable 18/0 parfaitement poli, au poids et à l'équilibre parfaits. Aspect moderne et tendance. Vendus par douze.



| Code | Description | Longueur | Qté |
|------|-------------------------|----------|-----|
| C450 | Couteau de table | 227mm | 12 |
| C454 | Couteau à dessert | 212mm | 12 |
| C451 | Fourchette de table | 202mm | 12 |
| C455 | Fourchette à dessert | 182mm | 12 |
| C452 | Cuillère à soupe | 205mm | 12 |
| C456 | Cuillère à dessert | 188mm | 12 |
| C453 | Cuillère à soupe ronde | 182mm | 12 |
| C457 | Cuillère à café (143mm) | 143mm | 12 |

Couverts Baguette 18/0 - Epaisseur 2,5mm Olympia

Modèle classique de couverts en acier inoxydable 18/0 hautement polis, pour une élégance intemporelle. Vendus par douze.



| Code | Description | Longueur | Qté |
|------|--|----------|-----|
| D595 | Couteau de table | 230mm | 12 |
| D596 | Couteau à dessert | 205mm | 12 |
| D597 | Fourchette de table | 210mm | 12 |
| D598 | Fourchette à dessert | 182mm | 12 |
| D600 | Cuillère à dessert | 181mm | 12 |
| D601 | Cuillère à soupe ronde | 173mm | 12 |
| D602 | Cuillère à café (135mm) | 135mm | 12 |
| S388 | *Echantillon (couteau, fourchette, cuillère) | - | - |

*Dans le doute, commandez un kit d'échantillon (couteau + fourchette + cuillère à dessert).
Tous les couteaux sont micro-dentés.

Couverts Paganini 18/10 Olympia

Couverts en acier inoxydable 18/10 haute qualité, avec manche poli en forme de larme. Vendus par douze.



| Code | Description | Longueur | Qté |
|--------------|-------------------------|----------|-----|
| GM451 | Couteau de table | 235mm | 12 |
| GM453 | Fourchette de table | 204mm | 12 |
| GM458 | Cuillère à café (138mm) | 138mm | 12 |

Couverts Mayfair 18/0 - Epaisseur 3,0mm Olympia

En acier inoxydable 18/0 hautement poli, décoré d'un motif classique et élégant sur le manche. Vendus par douze.



| Code | Description | Longueur | Qté |
|-------------|-------------------------|----------|-----|
| D505 | Couteau de table | 230mm | 12 |
| D506 | Couteau à dessert | 222mm | 12 |
| D507 | Fourchette de table | 199mm | 12 |
| D508 | Fourchette à dessert | 184mm | 12 |
| D510 | Cuillère à dessert | 189mm | 12 |
| D511 | Cuillère à soupe | 179mm | 12 |
| D512 | Cuillère à café (137mm) | 137mm | 12 |

Couverts Dubarry 18/0 - Epaisseur 2,5mm Olympia

En acier inoxydable 18/0 poli avec une bordure arrondie élégante. Vendus par douze.



| Code | Description | Longueur | Qté |
|--------------|--|----------|-----|
| C138 | Couteau de table (manche plein) | 238mm | 12 |
| C140 | Couteau à dessert (manche plein) | 216mm | 12 |
| DL106 | Couteau à viande | 226mm | 12 |
| C139 | Fourchette de table | 202mm | 12 |
| C141 | Fourchette à dessert | 189mm | 12 |
| C142 | Cuillère à soupe | 195mm | 12 |
| C143 | Cuillère à dessert | 181mm | 12 |
| CD095 | Cuillère à café | 111mm | 12 |
| S384 | *Echantillon (couteau, fourchette, cuillère 181mm) | - | - |

Couverts Napoli 18/10 Olympia

Modèle élancé, géométrique en acier inoxydable 18/10 forgé et poli, finition hautement polie, pour une touche de modernité garantie à votre table. Vendus par douze.



| Code | Description | Longueur | Qté |
|--------------|-------------------------|----------|-----|
| CB634 | Couteau de table | 233mm | 12 |
| CB635 | Fourchette de table | 204mm | 12 |
| CB639 | Cuillère à dessert | 163mm | 12 |
| CB640 | Cuillère à café (150mm) | 150mm | 12 |

*Dans le doute, commandez un kit d'échantillon (couteau + fourchette + cuillère à dessert).
Tous les couteaux sont micro-dentés.

ART DE LA TABLE

RESTAURANT, BAR
ET HOTEL

MOBILIER

USAGE UNIQUE
ET ENTRETIEN

VÊTEMENTS
ET CHAUSSURES

CUISINE

MOBILIER DE CUISINE,
CHARIOTS ET ÉCHELLES

MATÉRIEL ÉLECTRIQUE
ET DE CUISSON

FROID

ART DE LA TABLE / COUVERTS

Couverts Bead 18/0 - Epaisseur 2,5mm Olympia

En acier inoxydable 18/0 poli avec une élégante bordure perlée. Vendus par douze.



| Code | Description | Longueur | Qté |
|--------------|--|----------|-----|
| C125 | Couteau de table (manche plein) | 225mm | 12 |
| C127 | Couteau à dessert (manche plein) | 199mm | 12 |
| DL102 | Couteau à viande | 225mm | 12 |
| C126 | Fourchette de table | 199mm | 12 |
| C128 | Fourchette à dessert | 184mm | 12 |
| C132 | Cuillère à soupe | 206mm | 12 |
| C129 | Cuillère à dessert | 183mm | 12 |
| C131 | Cuillère à soupe ronde | 172mm | 12 |
| C130 | Cuillère à thé | 137mm | 12 |
| C218 | Cuillère à café | 120mm | 12 |
| S380 | *Echantillon (couteau, fourchette, cuillère) - | - | - |

Couverts Kings 18/0 - Epaisseur 2,2mm Olympia

Acier inoxydable 18/0 poli avec un élégant motif ancien sur le manche. Vendus par douze.



| Code | Description | Longueur | Qté |
|--------------|---------------------------------|----------|-----|
| D682 | Couteau de table (manche plein) | 242mm | 12 |
| DL103 | Couteau à viande | 238mm | 12 |
| D683 | Fourchette de table | 207mm | 12 |
| D684 | Cuillère à soupe | 202mm | 12 |
| D685 | Couteau à dessert | 223mm | 12 |
| D686 | Fourchette à dessert | 184mm | 12 |
| D687 | Cuillère à dessert | 178mm | 12 |
| D689 | Cuillère à thé | 137mm | 12 |
| D707 | Cuillère à café | 112mm | 12 |

Couverts Torino 18/10 Olympia

Style contemporain distinctif avec un manche légèrement courbé qui épouse les contours de la main. En acier inoxydable 18/10 hautement poli, forgé, durable. Vendus par douze.



| Code | Description | Longueur | Qté |
|--------------|--|----------|-----|
| CB642 | Couteau de table | 222mm | 12 |
| CB645 | Couteau à dessert | 198mm | 12 |
| CB643 | Fourchette de table | 206mm | 12 |
| CB646 | Fourchette à dessert | 179mm | 12 |
| CB647 | Cuillère à dessert | 178mm | 12 |
| CB652 | *Echantillon (couteau, fourchette, cuillère) | - | - |

Couverts Cyprium 18/0 Olympia

Invitez la particularité à votre table en vous démarquant avec ces couverts en inox couleur cuivre Olympia. La finition mate donne un aspect contemporain, tandis que la couleur ajoute une touche vintage. Compatibles lave-vaisselle. Vendus par douze.



| Code | Description | Longueur | Qté |
|--------------|-------------------------|----------|-----|
| HC340 | Couteau de table | 233mm | 12 |
| HC341 | Couteau à dessert | 218mm | 12 |
| HC342 | Fourchette de table | 199mm | 12 |
| HC343 | Fourchette à dessert | 183mm | 12 |
| HC345 | Cuillère à dessert | 182mm | 12 |
| HC347 | Cuillère à café (144mm) | 144mm | 12 |

*Dans le doute, commandez un kit d'échantillon (couteau + fourchette + cuillère à dessert).
Tous les couteaux sont micro-dentés.

Couverts Roma 18/10 Olympia

Lignes arrondies lisses avec manche en forme de lame pour apporter une touche d'élégance à n'importe quelle table. En acier inoxydable 18/10 forgé, durable, de finition hautement polie. Vendus par douze.



| Code | Description | Longueur | Qté |
|--------------|---------------------|----------|-----|
| CB626 | Couteau de table | 237mm | 12 |
| CB627 | Fourchette de table | 205mm | 12 |
| CB632 | Cuillère à café | 148mm | 12 |

Couverts Moderno 18/10 Amefa

Ce modèle apporte une touche fortement contemporaine avec sa forme jouant sur des codes masculins. Inox 18/10. Epaisseur : 2,5 mm.



| Code | Description | Longueur | Qté |
|--------------|----------------------|----------|-----|
| DM238 | Couteau de table | 225mm | 12 |
| DM239 | Couteau à dessert | 210mm | 12 |
| DM240 | Fourchette de table | 200mm | 12 |
| DM241 | Fourchette à dessert | 190mm | 12 |
| DM245 | Cuillère de table | 200mm | 12 |
| DM243 | Cuillère à dessert | 190mm | 12 |
| DM244 | Cuillère à thé | 135mm | 12 |
| H010 | Cuillère à café | 110mm | 12 |
| H006 | Fourchette à gâteau | 160mm | 12 |

Couverts Monaco 18/0 - Epaisseur 2,2mm Olympia

En acier inoxydable 18/0 hautement poli décoré d'une ligne double sur le pourtour du manche. Vendus par douze.



| Code | Description | Longueur | Qté |
|-------------|--|----------|-----|
| D060 | Couteau de table | 217mm | 12 |
| D059 | Fourchette de table | 187mm | 12 |
| D057 | Cuillère à dessert | 190mm | 12 |
| D056 | Cuillère à café | 130mm | 12 |
| S390 | *Echantillon (couteau, fourchette, cuillère) | - | - |

Couverts Florence 18/10 Amefa

Simple, subtil et élégant sont les trois adjectifs qui résument parfaitement le style du couvert Florence. Inox 18/10. Epaisseur : 3mm.



| Code | Description | Longueur | Qté |
|-------------|----------------------|----------|-----|
| D032 | Couteau de table | 220mm | 12 |
| D089 | Couteau à dessert | 200mm | 12 |
| D033 | Fourchette de table | 200mm | 12 |
| D266 | Fourchette à dessert | 180mm | 12 |
| D034 | Cuillère de table | 200mm | 12 |
| D144 | Cuillère à dessert | 180mm | 12 |
| D154 | Cuillère à thé | 110mm | 12 |
| D152 | Cuillère à café | 112mm | 12 |
| H034 | Fourchette à gâteau | 150mm | 12 |

*Dans le doute, commandez un kit d'échantillon (couteau + fourchette + cuillère à dessert). Tous les couteaux sont micro-dentés.

ART DE LA TABLE

RESTAURANT, BAR ET HOTEL

MOBILIER

USAGE UNIQUE ET ENTRETIEN

VÊTEMENTS ET CHAUSSURES

CUISINE

MOBILIER DE CUISINE, CHARIOTS ET ÉCHELLES

MATÉRIEL ÉLECTRIQUE ET DE CUISSON

FROID

ART DE LA TABLE / COUVERTS

Couverts Amsterdam 18/0 Amefa

Couverts en acier inoxydable poli 18/0 sans motif. Robustes et élégamment minimalistes. Vendus par douze.



| Code | Description | Longueur | Qté |
|--------------|----------------------|----------|-----|
| DM223 | Couteau de table | 201mm | 12 |
| DM224 | Couteau à dessert | 190mm | 12 |
| DM225 | Fourchette de table | 191mm | 12 |
| DM226 | Fourchette à dessert | 173mm | 12 |
| DM229 | Cuillère de table | 193mm | 12 |
| DM227 | Cuillère à dessert | 172mm | 12 |
| DM228 | Cuillère à thé | 136mm | 12 |
| D248 | Cuillère à café | 128mm | 12 |
| CU634 | Couteau à beurre | 170mm | 6 |
| CU635 | Fourchette à gâteau | 150mm | 12 |

Couverts 0900 18/0 Amefa

Ligne classique de couverts en acier inoxydable 18/0.



| Code | Description | Longueur | Qté |
|-------------|----------------------|----------|-----|
| H073 | Couteau de table | 230mm | 12 |
| H076 | Couteau à dessert | 210mm | 12 |
| H074 | Fourchette de table | 210mm | 12 |
| H077 | Fourchette à dessert | 180mm | 12 |
| H075 | Cuillère de table | 210mm | 12 |
| H078 | Cuillère à dessert | 180mm | 12 |
| H081 | Cuillère à café | 140mm | 12 |
| H079 | Cuillère à thé | 110mm | 12 |
| H080 | Fourchette à gâteau | 140mm | 12 |

Couverts Baguette 18/0 Amefa

Couverts parfaitement équilibrés pour une bonne préhension. Design simple et classique. Finition miroir poli pour un rendu lisse et élégant. Faciles à nettoyer. Epaisseur : 2,5 mm.



| Code | Description | Longueur | Qté |
|--------------|---------------------|----------|-----|
| FB526 | Fourchette de table | 210mm | 12 |
| FB527 | Cuillère de table | 210mm | 12 |
| FB528 | Cuillère à café | 140mm | 12 |
| FB529 | Couteau de table | 211mm | 12 |
| FB531 | Cuillère à dessert | 180mm | 12 |
| FB532 | Couteau à dessert | 210mm | 12 |
| FB534 | Couteau à poisson | 205mm | 12 |
| FB535 | Cuillère à moka | 125mm | 12 |
| FB536 | Fourchette à hûtres | 130mm | 12 |

Couverts Vieux Paris 18/0 Amefa

Couverts parfaitement équilibrés pour une sensation premium. Design classique indémodable avec finition satinée pour un style lisse et élégant. Epaisseur : 3 mm.



| Code | Description | Longueur | Qté |
|--------------|----------------------|----------|-----|
| FB537 | Fourchette de table | 207mm | 12 |
| FB538 | Cuillère de table | 213mm | 12 |
| FB539 | Cuillère à café | 146mm | 12 |
| FB540 | Couteau de table | 241mm | 12 |
| FB541 | Fourchette à dessert | 180mm | 12 |
| FB542 | Cuillère à dessert | 185mm | 12 |
| FB543 | Couteau à dessert | 215mm | 12 |
| FB544 | Fourchette à poisson | 180mm | 12 |
| FB545 | Couteau à poisson | 207mm | 12 |
| FB546 | Cuillère à moka | 114mm | 12 |

Couverts Élégance 18/10 Amefa

Acier inoxydable 18/10 poli au design très élégant et gracieux en forme de larme. Vendus par 12.



| Code | Description | Longueur | Qté |
|--------------|-------------------------|----------|-----|
| DM230 | Couteau de table | 215mm | 12 |
| DM231 | Couteau à dessert | 205mm | 12 |
| DM232 | Fourchette de table | 190mm | 12 |
| DM233 | Fourchette à dessert | 170mm | 12 |
| DM237 | Cuillère de table | 195mm | 12 |
| DM235 | Cuillère à dessert | 175mm | 12 |
| DM236 | Cuillère à thé | 140mm | 12 |
| H088 | Cuillère à café (120mm) | 120mm | 12 |
| H089 | Fourchette à gâteau | 150mm | 12 |

Couverts Bilbao 18/0 - Epaisseur 2,5mm Comas

En acier inoxydable poli 18/0, un design classique et élégant. Vendus par douze.



| Code | Description | Longueur | Qté |
|--------------|---------------------|----------|-----|
| DS069 | Couteau de table | 220mm | 12 |
| DS071 | Fourchette de table | 210mm | 12 |
| DS070 | Cuillère de table | 210mm | 12 |

Couverts Granada 18/0 - Epaisseur 2,5mm Comas

En acier inoxydable poli 18/0, un style intemporel et un design classique. Vendus par douze.



| Code | Description | Longueur | Qté |
|--------------|---------------------|----------|-----|
| DS060 | Couteau de table | 230mm | 12 |
| DS062 | Fourchette de table | 210mm | 12 |
| DS061 | Cuillère de table | 210mm | 12 |

Couverts Madrid 18/0 - Epaisseur 3mm Comas

En acier inoxydable poli 18/0, au design élégant. Vendus par douze.



| Code | Description | Longueur | Qté |
|--------------|-------------------------|----------|-----|
| DS040 | Couteau à steak | 220mm | 12 |
| DS041 | Couteau de table | 230mm | 12 |
| DS044 | Couteau à dessert | 210mm | 12 |
| DS043 | Fourchette de table | 200mm | 12 |
| DS046 | Fourchette à dessert | 200mm | 12 |
| DS042 | Cuillère de table | 200mm | 12 |
| DS045 | Cuillère à dessert | 180mm | 12 |
| DS050 | Cuillère à café (140mm) | 140mm | 12 |

ART DE LA TABLE

RESTAURANT, BAR
ET HOTEL

MOBILIER

USAGE UNIQUE
ET ENTRETEN

VÊTEMENTS
ET CHAUSSURES

CUISINE

MOBILIER DE CUISINE,
CHARIOTS ET ÉCHELLES

MATÉRIEL ÉLECTRIQUE
ET DE CUISSON

FROID

ART DE LA TABLE / COUVERTS

Couverts Satin 18/0 - Epaisseur 3mm Comas

Acier inoxydable 18/0 massif satiné avec manche moderne et ergonomique.



| Code | Description | Longueur | Qté |
|-------|----------------------|----------|-----|
| CS519 | Couteau à steak | 224mm | 6 |
| DY400 | Couteau de table | 221mm | 12 |
| DY401 | Cuillère de table | 200mm | 12 |
| DY402 | Fourchette de table | 200mm | 12 |
| DY403 | Couteau à dessert | 202mm | 12 |
| DY404 | Cuillère à dessert | 183mm | 12 |
| DY405 | Fourchette à dessert | 183mm | 12 |
| DY406 | Fourchette à gâteau | 140mm | 12 |
| DY407 | Cuillère à café | 140mm | 12 |
| DY408 | Cuillère à moka | 110mm | 12 |

Couverts Nice 18/0 - Epaisseur 4mm Comas

En acier inoxydable poli 18/0, un design contemporain et résistant. Vendus par douze.



| Code | Description | Longueur | Qté |
|-------|-------------------------|----------|-----|
| DS001 | Couteau de table | 230mm | 12 |
| DS004 | Couteau à dessert | 190mm | 12 |
| DS003 | Fourchette de table | 210mm | 12 |
| DS006 | Fourchette à dessert | 180mm | 12 |
| DS002 | Cuillère de table | 210mm | 12 |
| DS005 | Cuillère à dessert | 180mm | 12 |
| DS011 | Cuillère à moka (100mm) | 100mm | 12 |
| DS010 | Cuillère à café (150mm) | 150mm | 12 |
| DS009 | Fourchette à gâteau | 150mm | 12 |
| DS007 | Couteau à pizza | 210mm | 12 |
| DS008 | Fourchette à pizza | 210mm | 12 |

Couverts Hotel 18/0 - Epaisseur 1,5mm Comas

En acier inoxydable poli 18/0, un design contemporain. Vendus par douze.



| Code | Description | Longueur | Qté |
|-------|-------------------------|----------|-----|
| DC214 | Couteau à steak | 230mm | 12 |
| DC215 | Couteau de table | 220mm | 12 |
| DC226 | Couteau à dessert | 190mm | 12 |
| DC225 | Fourchette de table | 200mm | 12 |
| DC228 | Fourchette à dessert | 180mm | 12 |
| DC224 | Cuillère de table | 210mm | 12 |
| DC227 | Cuillère à dessert | 190mm | 12 |
| DC221 | Cuillère à moka (110mm) | 110mm | 12 |
| DC220 | Cuillère à café (140mm) | 140mm | 12 |
| DC222 | Cuillère à mazagran | 210mm | 12 |
| DC219 | Fourchette à gâteau | 150mm | 12 |

Couverts Cuba 18/0 - Epaisseur 3mm Comas

En acier inoxydable poli 18/0, un design moderne et rafraîchissant. Vendus par douze.



| Code | Description | Longueur | Qté |
|-------|-------------------------|----------|-----|
| DR880 | Couteau de table | 230mm | 12 |
| DR883 | Couteau à dessert | 210mm | 12 |
| DR882 | Fourchette de table | 200mm | 12 |
| DR885 | Fourchette à dessert | 180mm | 12 |
| DR881 | Cuillère de table | 200mm | 12 |
| DR884 | Cuillère à dessert | 180mm | 12 |
| DR889 | Cuillère à moka (115mm) | 110mm | 12 |
| DR888 | Cuillère à café (134mm) | 140mm | 12 |
| DR887 | Fourchette à gâteau | 140mm | 12 |

Couverts Manhattan 18/0 - Epaisseur 2,5mm Utopia

Combinant une finition hautement polie avec un profil élégant et élancé, la gamme Manhattan offre un style traditionnel mais vraiment sublime qui mettra en valeur n'importe quelle table. Fabriqués en acier inoxydable 18/0, ces couverts peuvent également être utilisés avec des systèmes magnétiques pour le tri des couverts.



| Code | Description | Longueur | Qté |
|-------|----------------------|----------|-----|
| DY354 | Couteau de table | 222mm | 12 |
| DY355 | Fourchette de table | 201mm | 12 |
| DY356 | Couteau à dessert | 211mm | 12 |
| DY357 | Fourchette à dessert | 185mm | 12 |
| DY358 | Cuillère à dessert | 183mm | 12 |
| DY359 | Cuillère à thé | 132mm | 12 |

Couverts Stresa 18/10 Pintinox

Gamme de couverts de fabrication italienne avec une finition hautement polie et une forme douce et incurvée pour mettre en valeur la table. Forgés à partir d'acier inoxydable 18/10 solide pour plus de durabilité. Vendus par douze.



| Code | Description | Longueur | Qté |
|-------|----------------------|----------|-----|
| GM393 | Couteau de table | 222mm | 12 |
| GM396 | Couteau à dessert | 195mm | 12 |
| GM392 | Fourchette de table | 196mm | 12 |
| GM395 | Fourchette à dessert | 177mm | 12 |
| GM399 | Fourchette à gâteaux | 151mm | 12 |
| GM394 | Cuillère de table | 196mm | 12 |
| GM391 | Cuillère à dessert | 178mm | 12 |
| GM397 | Cuillère à café | 141mm | 12 |
| GM398 | Cuillère à café | 115mm | 12 |

Couverts Oxford 18/10 - Epaisseur 3,5mm Amefa

Couverts délicatement incurvés en acier inoxydable poli 18/10 avec un design intemporel. Vendus par 12.



| Code | Description | Longueur | Qté |
|-------|----------------------|----------|-----|
| DM246 | Couteau de table | 225mm | 12 |
| DM910 | Couteau à dessert | 211mm | 12 |
| DM911 | Fourchette de table | 203mm | 12 |
| DM912 | Fourchette à dessert | 186mm | 12 |
| DM916 | Cuillère de table | 203mm | 12 |
| DM914 | Cuillère à dessert | 187mm | 12 |
| DM913 | Cuillère à soupe | 168mm | 12 |
| DM915 | Cuillère à thé | 133mm | 12 |

Couverts Munich 18/10 - Epaisseur 3,5mm Comas

Un design qui réunit styles avant-gardistes et lignes classiques dans un ensemble polyvalent. Les extrémités arrondies des couteaux et les lignes presque droites des cuillères sont autant de détails qui s'ajoutent à une collection unique. Les manches s'élargissent très subtilement, créant une silhouette à fort caractère.



| Code | Description | Longueur | Qté |
|-------|------------------------------|----------|-----|
| CH911 | Cuillère à thé 150mm | 150mm | 12 |
| CH910 | Fourchette à gâteau 153mm | 153mm | 12 |
| CH909 | Fourchette à dessert 186mm | 186mm | 12 |
| CH908 | Cuillère à dessert 182mm | 182mm | 12 |
| CH907 | Couteau à dessert 209mm | 209mm | 12 |
| CH906 | Fourchette de table 209mm | 209mm | 12 |
| CH905 | Cuillère de table 210mm | 210mm | 12 |
| CH904 | Couteau de table 235mm | 235mm | 12 |
| CH912 | Cuillère à café/moka 115mm | 115mm | 12 |

ART DE LA TABLE / COUVERTS

Couverts Havane Jungle 9036 18/0 Amefa

Les couverts Havane Jungle ajoutent une touche contemporaine et moderne à votre table. Ils sont fabriqués en acier inoxydable de la plus haute qualité et lavables au lave-vaisselle. Pour garder les couverts en parfait état le plus longtemps possible, le lavage à la main est toutefois conseillé.

NOUVEAU



| Code | Description | Longueur | Qté |
|-------|---------------------|----------|-----|
| FE936 | Cuillère de table | 209mm | 12 |
| FE935 | Fourchette de table | 209mm | 12 |
| FE937 | Couteau de table | 245mm | 12 |
| FE939 | Cuillère à dessert | 135mm | 12 |

Couverts Barcelona Champaign 18/0 Comas

Le design carré et élané habille la table avec légèreté. Le style moderne et léger rendent ce modèle idéal pour tous types de tables.

NOUVEAU



| Code | Description | Longueur | Qté |
|-------|----------------------|----------|-----|
| DM284 | Couteau de table | 256mm | 12 |
| DM285 | Cuillère de table | 255mm | 12 |
| DM286 | Fourchette de table | 225mm | 12 |
| DM287 | Couteau à dessert | 256mm | 12 |
| DM288 | Cuillère à dessert | 225mm | 12 |
| DM289 | Fourchette à dessert | 225mm | 12 |
| DM290 | Fourchette lunch | 164mm | 12 |
| DM291 | Cuillère à café | 164mm | 12 |
| DM292 | Cuillère à glace | 225mm | 12 |

Couverts Matisse 18/10 Abert

La gamme Matisse est intemporelle, légère et simple. En acier inoxydable 18/10 de 3 mm d'épaisseur avec une finition hautement polie. Vendus par douze.

NOUVEAU



| Code | Description | Longueur | Qté |
|-------|---------------------------|----------|-----|
| CF340 | Couteau de table | 230mm | 12 |
| CF341 | Couteau à dessert | 210mm | 12 |
| CF342 | Fourchette de table | 205mm | 12 |
| CF343 | Fourchette à dessert | 180mm | 12 |
| CF348 | Cuillère de table/service | 205mm | 12 |
| CF345 | Cuillère à dessert | 180mm | 12 |
| CF344 | Cuillère à soupe | 170mm | 12 |
| CF346 | Cuillère à café | 130mm | 12 |
| CF347 | Cuillère à espresso | 110mm | 12 |

Couverts Slim 18/0 - Epaisseur 0,6mm Amefa

Durables, recyclables et réutilisables. Couverts en acier inoxydable légers et polyvalents.

NOUVEAU



| Code | Description | Longueur | Qté |
|-------|---------------------|----------|-----|
| CZ085 | Couteau de table | 178mm | 240 |
| CZ086 | Cuillère de table | 168mm | 240 |
| CZ087 | Fourchette de table | 188mm | 240 |
| CZ088 | Cuillère à café | 112mm | 480 |
| CZ089 | Fourchette à gâteau | 120mm | 240 |

Couverts Hydralic 18/0 Comas

La gravure sur le manche avec des motifs géométriques confèrent un style moderne et élégant. En acier inoxydable sans nickel et avec une finition polie qui illuminera vos présentations de tables.

NOUVEAU



| Code | Description | Longueur | Qté |
|-------|---------------------|----------|-----|
| DM277 | Couteau à steak | 257mm | 12 |
| DM278 | Couteau de table | 257mm | 12 |
| DM279 | Cuillère de table | 225mm | 12 |
| DM280 | Fourchette de table | 225mm | 12 |
| DM281 | Fourchette lunch | 164mm | 12 |
| DM282 | Cuillère à café | 164mm | 12 |

Set de couverts Comas

Couverts en inox 18/0 conçus pour remplacer les couverts à usage unique. Set composé d'une fourchette de table, d'un couteau de table, d'une cuillère à café et d'une serviette.

NOUVEAU



| Code | Description | Qté |
|-------|-------------|-----|
| DM275 | Set complet | 12 |

Couteau à steak Jumbo Tramontina



| Code | Description | Qté |
|-------|-----------------------|-----|
| GE994 | Couteau Jumbo 250mm | 4 |

Couteau à viande / pizza Olympia

Couteau denté hautement poli élégant. Fabriqué en une seule pièce. Lavable au lave-vaisselle.



| Code | Description | Qté |
|------|-------------|-----|
| C161 | 235mm | 12 |

Couteaux à steak arrondis Olympia

Couteaux à lame dentée en acier inoxydable 18/0 poli. Choix de manches en bois marron avec rivets en laiton ou de manches noirs lavables au lave-vaisselle.



| Code | Description | Qté |
|-------|--|-----|
| CS716 | Couteau noir Pointe arrondie (215mm) | 12 |
| CS717 | Couteau marron Pointe arrondie (215mm) | 12 |

Couverts à steak ACR Negro Comas

Couverts à steak avec manche noir de haute qualité et acier inoxydable; couteau à lame micro dentée.



| Code | Description | Qté |
|-------|-----------------|-----|
| DY411 | Couteau 225mm | 6 |

Couteau à steak Nicolas Comas

Le couteau à steak Nicolas Comas possède une lame micro dentée et manche en bois de haute qualité. Non compatible lave-vaisselle.



| Code | Description | Qté |
|-------|-------------|-----|
| DY409 | 230mm | 6 |

Couteau à steak Chuletero Tramontina

En acier inoxydable de haute qualité et doté d'une forme ergonomique et d'une lame crantée de 10cm, il offre une prise en main sûre et agréable pour un tranchant efficace et durable.



| Code | Description | Qté |
|-------|---------------------------|-----|
| GE992 | Couteau Chuletero 229mm | 6 |

Cuillère à glace / cocktail Olympia

Modèle en acier inoxydable 18/0 hautement poli avec bords lisses arrondis. Vendus par douze.



| Code | Description | Qté |
|-------|--------------------------|-----|
| GF619 | Cuillère à glace (193mm) | 12 |

Couteau à steak Angus Abert

Couteau à steak classique avec une touche moderne et contemporaine. Lame en acier inoxydable et manche lisse incurvé à rivets. Compatible lave-vaisselle.



| Code | Description | Qté |
|-------|-------------|-----|
| GC651 | 230mm | 12 |

Couteau à steak Perfect

En acier inoxydable poli 18/0 avec manche ergonomique. Vendus par douze.



| Code | Description | Qté |
|-------|-----------------------|-----|
| CS518 | Couteau à steak 224mm | 12 |

Couteaux et fourchettes à steak Olympia

Couteaux à lame dentée et fourchettes en acier inoxydable 18/0 poli. Manches en bois marron avec rivets en laiton ou manches noirs. Ces produits doivent être nettoyés dans de l'eau chaude savonneuse puis séchés immédiatement. Lave-vaisselle non recommandé.



| Code | Description | Qté |
|------|-----------------------------------|-----|
| C135 | Fourchette à manche noir 200mm | 12 |
| C134 | Couteau à manche noir 215mm | 12 |
| C137 | Fourchette à manche en bois 200mm | 12 |
| C136 | Couteau manche en bois 215mm | 12 |

Couverts Steak



| Code | Description | Qté |
|------|--------------------------|-----|
| H002 | Fourchette à steak 196mm | 12 |
| H003 | Couteau à steak 217mm | 12 |

Couteau à steak Montblanc Comas

Couteau à steak Montblanc Comas avec manche en bois de haute qualité et lame lisse en acier inoxydable.



| Code | Description | Qté |
|-------|-------------|-----|
| DY410 | 230mm | 6 |

Couverts Classic Lacasa 18/0 Comas

En acier inoxydable poli 18/0, un design classique et élégant. Vendus par douze. Epaisseur 1,5mm



| Code | Description | Qté |
|-------|-------------------------|-----|
| DC212 | Cuillère à café (140mm) | 12 |

Cuillère à tapas Olympia

Cuillère en acier inoxydable, idéale pour les buffets et tapas. Manche recourbé pour la stabilité et la facilité de prise en main.



| Code | Description | Qté |
|-------|-------------|-----|
| CN765 | 141mm | 12 |

Couteau à steak Virgule Amefa

Couteau à lame dentée en acier inoxydable poli avec un élégant manche recourbé à rivets. Vendus par 12.



| Code | Description | Qté |
|-------|-------------------|-----|
| DM247 | Manche noir 230mm | 12 |

Couteau à steak Amefa

Lame crantée avec une forme élégante très caractéristique. Couteaux vendus par douze. Lavables au lave-vaisselle.



| Code | Description | Qté |
|-------|-------------|-----|
| DM249 | 225mm | 12 |

Couverts Frances Lacasa 18/0 Comas

En acier inoxydable poli 18/0, un style intemporel et un design classique. Complément de la ligne de couverts Granada. Vendus par douze. Epaisseur 1,5mm



| Code | Description | Longueur | Qté |
|-------|---------------------|----------|-----|
| DS066 | Fourchette à gâteau | 140mm | 12 |
| DS067 | Cuillère à café | 140mm | 12 |

Couteau à steak Jumbo avec manche en bois de rose

Prise en main confortable, lame résistante. Lavables au lave-vaisselle. Lame 115mm.



| Code | Description | Qté |
|-------|-----------------------------|-----|
| GG819 | Manche bois de rose (250mm) | 12 |

Couteau à steak Churrasco Comas



| Code | Description | Qté |
|-------|-------------|-----|
| DY413 | 250mm | 6 |

Couteau à steak Sutil Comas

En acier inoxydable poli 18/0 avec manche ergonomique. Vendus par six.



| Code | Description | Longueur | Qté |
|-------|-----------------------|----------|-----|
| CR815 | Couteau à steak 230mm | | 6 |

Couteau à steak Satin

Acier inoxydable 18/0 massif satiné avec manche moderne et ergonomique.



| Code | Description | Longueur | Qté |
|-------|-----------------------|----------|-----|
| CS519 | Couteau à steak 224mm | | 6 |

ART DE LA TABLE

RESTAURANT, BAR ET HOTEL

MOBILIER

USAGE UNIQUE ET ENTRETIEN

VÊTEMENTS ET CHAUSSURES

CUISINE

MOBILIER DE CUISINE, CHAÎOTS ET ÉCHELLES

MATÉRIEL ÉLECTRIQUE ET DE CUISSON

FROID

TABLETOP / BESTEK

Couteau Chuletero Torino Comas

La lame au tranchant lisse offre une coupe parfaite. Le manche gris en bois de forme ergonomique garantit une utilisation en toute sécurité.

NOUVEAU



| Code | Description | Qté |
|-------|-------------|-----|
| DM276 | 290 mm | 6 |

Couteau à steak Nice 18/0 Comas

Les lignes fines et élancées habillent la table avec légèreté. Le manche pointu donne une touche ludique. Quant à l'épaisseur, elle est digne des couteaux utilisés sur les tables des grandes occasions.

NOUVEAU



| Code | Description | Qté |
|-------|-------------|-----|
| DM283 | 256 mm | 12 |

Couteau à beurre Lotus Comas

Couteau à beurre au design élégant. Fabriqué en acier inoxydable 420.



| Code | Description | Qté |
|-------|--------------------------|-----|
| CH918 | Couteau à beurre l 180mm | 12 |

Panier à couverts carré Olympia

Fabriqué en plastique. Dimensions (en mm) : 140(H) x 110(L) x 110(P).



| Code | Description |
|------|-------------|
| P175 | Carré |

Bac à couverts en plastique Aps

Bac en plastique empilable, lavable au lave-vaisselle, dimension GN 1/1. 100(H) x 530(L) x 325(P).



| Code | Description |
|-------|-----------------|
| CB675 | 6 compartiments |

Supports de paniers à couverts Olympia

Supports en acier inoxydable avec une façade inclinée pour un accès facile. Convient pour les paniers à couverts ronds en plastique ou en métal (vendus séparément).



| Code | Description |
|-------|--|
| CF387 | 6 emplacements Dimensions (mm): 210 (H) x 375 (L) x 300 (P). |
| L443 | Bac rond inox |
| P176 | Bac rond plastique |

Couteau à steak Country Deglon

Couteau à steak professionnel Deglon avec lame en acier inoxydable et manche noir. Lavable au lave-vaisselle.



| Code | Description | Qté |
|-------|-------------|-----|
| GG070 | 250mm | 12 |

Ensemble de couverts Olympia

Une de nos meilleures ventes de couverts avec le bac de rangement. 5x12 de chaque.



| Code | Description | Qté |
|------|--|-----|
| S274 | 240 couverts Kelso et 1 bac à couverts | 240 |

Egouttoir à couverts Vogue

Acier inoxydable. Idéal pour ranger les couverts humides ou secs. 120(Ø) x 130(H)mm.



| Code | Description |
|-------|-------------|
| DP021 | Rond |

Bac à couverts en plastique empilable Araven

Bac à couverts empilable dimension GN 1/1 couleur gris granite. 100(H) x 530(L) x 325(P).



| Code | Description |
|------|-----------------|
| J284 | 4 compartiments |

Casier Versa Cambro

Gris moucheté. 110(H) x 130(L) x 305(P)mm.



| Code | Description |
|------|-----------------------|
| T428 | Casier supplémentaire |

Couteau à fromage Coltello Abert

Couteau à fromage en acier inoxydable haute qualité, lavable au lave-vaisselle.



| Code | Description | Qté |
|-------|-------------------------|-----|
| DP898 | Couteau à fromage 220mm | 12 |

Bac à couverts en plastique Olympia Kristallon

De taille Gastronomique 1/1 empilable, solide et facile à nettoyer avec quatre grands compartiments.



Spécification
J850 Dimensions (mm): 100(H) x 530(L) x 325(P).

| Code | Description |
|------|-----------------|
| J850 | 4 compartiments |

Bac à couverts Olympia

Bac à couverts en acier inoxydable avec un pourtour à angles droits pour un accès facile.

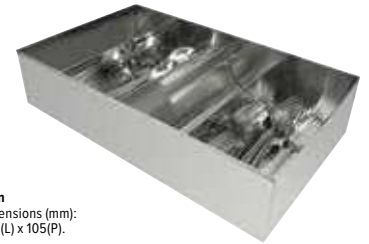

Spécification
DM274 Dimensions (mm): 415(H) x 255(L) x 105(P).

| Code | Description |
|-------|-----------------|
| DM274 | 4 compartiments |

Panier à couverts en plastique Olympia Kristallon

Panier à couverts en plastique à 8 compartiments. Idéal pour le lave-vaisselle. 130(H) x 425(L) x 210(P)mm.



| Code | Description |
|------|-----------------|
| P174 | 8 compartiments |

Paniers à couverts en rotin polypropylène Aps

Bacs à couverts en rotin polypropylène. Lavables à l'eau tiède. 50(H) x 270(L) x 100(P)mm.



| Code | Description |
|-------|---------------|
| CF301 | Rectangulaire |

Apportez un look rétro à la présentation de vos plats avec cette gamme de vaisselle en acier émaillé bleu et blanc. Collection élégante et résistante, pouvant prendre quelques chocs qui, au fil du temps, lui apporteront encore plus de caractère. Compatible four et lave-vaisselle.

Acier émaillé **OLYMPIA**



Mug



| Code | Description | Qté |
|-------|-------------|-----|
| GM516 | Blanc 350ml | 6 |
| DC394 | Bleu 350ml | 6 |

| Code | Description | Qté |
|-------|-------------|-----|
| DC396 | Vert 350ml | 6 |
| DC397 | Gris 350ml | 6 |

Mug à soupe



| Code | Description | Qté |
|-------|-------------|-----|
| DC398 | 670ml | 6 |

Gobelet



| Code | Description | Qté |
|-------|---------------------|-----|
| GM515 | Blanc et bleu 310ml | 6 |
| DC393 | Gris et noir 310ml | 6 |

Pot à sauce



| Code | Description | Qté |
|-------|---------------------|-----|
| DC383 | Blanc et bleu 114ml | 6 |

Bol et saladier



| Code | Description | Qté |
|---------|------------------|-----|
| 1 GM514 | 155(Ø) x 60(H)mm | 6 |
| 2 DC389 | 155(Ø) x 75(H)mm | 6 |

Assiette creuse



| Code | Description | Qté |
|-------|-------------|-----|
| GM513 | 245mm(Ø) | 6 |

Assiettes plates



| Code | Description | Qté |
|-------|-------------|-----|
| GM512 | 245mm(Ø) | 6 |
| DC388 | 300mm(Ø) | 6 |

Plats de service rectangulaires



| Code | Description | Qté |
|-------|---------------------------|-----|
| GM511 | 50(H) x 135(L) x 180(P)mm | 6 |
| GM510 | 55(H) x 190(L) x 280(P)mm | 6 |

ART DE LA TABLE / VAISSELLE

Gamme de porcelaine d'excellent rapport qualité/prix Athena Hotelware. Résistants, fonctionnels et pratiques, ces articles de vaisselle classique sont idéaux, entre autres, pour les pubs, les cantines et les bistros.

- Bords roulés résistant aux éclats.
- Vernis durable entièrement vitrifié.
- Compatible four, micro-ondes et lave-vaisselle.
- Garantie à vie contre les ébréchantures



OLYMPIA
ATHENA

Assiettes à bord large



| Code | Description | Qté |
|-------|-------------|-----|
| CC206 | 165mm | 12 |
| CC207 | 203mm | 12 |
| CC208 | 228mm | 12 |
| CC209 | 254mm | 12 |
| CC210 | 280mm | 6 |

Assiettes à bord étroit



| Code | Description | Qté |
|-------|-------------|-----|
| CF360 | 165mm | 12 |
| CF362 | 205mm | 12 |
| CF363 | 226mm | 12 |
| CF364 | 250 mm | 12 |
| CF365 | 280 mm | 6 |

Assiettes creuses ovales



| Code | Description | Qté |
|-------|-------------|-----|
| CC211 | 254x 178mm | 12 |
| CC212 | 305x 242mm | 6 |

Assiette à soupe / pâtes



| Code | Description | Qté |
|-------|-------------|-----|
| CC214 | 228mm | 6 |

Bol à céréales



| Code | Description | Qté |
|-------|-------------|-----|
| CC213 | 153(Ø)mm | 12 |

Bol à soupe empilable



| Code | Description | Qté |
|-------|-------------|-----|
| CF369 | 290ml | 12 |

Tasse empilable et soucoupe



| Code | Description | Qté |
|-------|----------------|-----|
| CC200 | Tasse 200ml | 24 |
| CC202 | Soucoupe 145mm | 24 |

Tasses à cappuccino et soucoupe



| Code | Description | Qté |
|-------|----------------|-----|
| CC201 | Tasse 228ml | 24 |
| GG870 | Tasse 285ml | 12 |
| CC202 | Soucoupe 145mm | 24 |

Mug



| Code | Description | Qté |
|-------|-------------|-----|
| GK811 | 285ml | 12 |
| GK812 | 397ml | 12 |

Théière / cafetière

Théière / cafetière pour deux tasses.



| Code | Description | Qté |
|-------|--------------------------|-----|
| CC204 | Théière 430ml (2 tasses) | 4 |

Tasse Mug



| Code | Description | Qté |
|-------|-------------|-----|
| CC203 | 280ml | 12 |

Pot à lait



| Code | Description | Qté |
|-------|-------------|-----|
| CF370 | 170 ml. | 4 |

Salière et poivrière



| Code | Description | Qté |
|-------|-------------|-----|
| CC215 | Sel 50mm | 12 |
| CC216 | Poivre 50mm | 12 |

**OLYMPIA
KILN**



La gamme Kiln se caractérise par ses couleurs ocres et ses formes naturelles inspirées de la vaisselle artisanale. Le charme artisanal de cette collection provient de son vernis brillant qui apporte à chaque pièce une finition unique identique à du fait main. Mélangez les couleurs naturelles sable, océan, écorce, mousse et gris fumée pour une présentation de vos aliments vraiment unique qui invite la nature à votre table.



Tasses à espresso 85ml et soucoupes



Tasses 85ml

| Code | Description | Qté |
|-------|-------------|-----|
| FB986 | Craie | 6 |
| GP328 | Sable | 6 |
| GP344 | Océan | 6 |
| HC388 | Gris | 6 |
| GP360 | Ecorce | 6 |
| GP476 | Mousse | 6 |

Soucoupes 115mm

| Code | Description | Qté |
|-------|-------------|-----|
| FB987 | Craie | 6 |
| GP329 | Sable | 6 |
| GP345 | Océan | 6 |
| HC389 | Gris | 6 |
| GP361 | Ecorce | 6 |
| GP477 | Mousse | 6 |

Tasses 230ml et soucoupes



Tasses 230ml

| Code | Description | Qté |
|-------|-------------|-----|
| GP330 | Sable | 6 |
| GP346 | Océan | 6 |
| GP362 | Ecorce | 6 |
| GP478 | Mousse | 6 |
| HC390 | Gris | 6 |
| FB988 | Craie | 6 |

Soucoupes 140mm

| Code | Description | Qté |
|-------|-------------|-----|
| GP331 | Sable | 6 |
| GP347 | Océan | 6 |
| GP363 | Ecorce | 6 |
| GP479 | Mousse | 6 |
| HC391 | Gris | 6 |
| FB989 | Craie | 6 |

Tasses 340ml et soucoupes



Tasses 340ml

| Code | Description | Qté |
|-------|-------------|-----|
| FB990 | Craie | 6 |
| GP332 | Sable | 6 |
| GP348 | Océan | 6 |
| GP364 | Ecorce | 6 |
| HC392 | Gris | 6 |
| GP480 | Mousse | 6 |

Soucoupes 160mm

| Code | Description | Qté |
|-------|-------------|-----|
| FB991 | Craie | 6 |
| GP333 | Sable | 6 |
| GP349 | Océan | 6 |
| GP365 | Ecorce | 6 |
| HC393 | Gris | 6 |
| GP481 | Mousse | 6 |

Mugs 340ml



340ml

| Code | Description | Qté |
|-------|-------------|-----|
| FB992 | Craie | 6 |
| GP334 | Sable | 6 |
| GP350 | Océan | 6 |

| Code | Description | Qté |
|-------|-------------|-----|
| HC394 | Gris | 6 |
| GP482 | Mousse | 6 |

Bols



70ml

| Code | Description | Qté |
|-------|-------------|-----|
| FB994 | Craie | 12 |
| GP336 | Sable | 12 |
| GP352 | Océan | 12 |
| HC382 | Gris | 12 |
| GP484 | Mousse | 12 |

Pots a sauce



50ml

| Code | Description | Qté |
|-------|-------------|-----|
| FB977 | Craie | 12 |
| CP956 | Sable | 12 |
| CP957 | Océan | 12 |
| HC378 | Gris | 12 |
| CP959 | Mousse | 12 |

ART DE LA TABLE

RESTAURANT, BAR
ET HOTEL

MOBILIER

USAGE UNIQUE
ET ENTRETIEN

VÊTEMENTS
ET CHAUSSURES

CUISINE

MOBILIER DE CUISINE,
CHARIOTS ET ÉCHELLES

MATÉRIEL ÉLECTRIQUE
ET DE CUISSON

FROID

ART DE LA TABLE / VAISSELLE

Bols ronds



140mm (Ø) - 635ml

| Code | Description | Qté |
|-------|-------------|-----|
| GP460 | Sable | 6 |
| GP463 | Océan | 6 |
| GP469 | Mousse | 6 |
| HC379 | Gris | 6 |
| FB995 | Craie | 6 |

Bols



165mm (Ø) - 425ml

| Code | Description | Qté |
|-------|-------------|-----|
| FB996 | Craie | 6 |
| GP461 | Sable | 6 |
| GP464 | Océan | 6 |
| HC380 | Gris | 6 |
| GP470 | Mousse | 6 |

215mm (Ø) - 1022ml

| Code | Description | Qté |
|-------|-------------|-----|
| GP323 | Sable | 4 |
| GP339 | Océan | 4 |
| HC381 | Gris | 4 |
| GP471 | Mousse | 4 |

Assiettes creuses



178mm (Ø)

| Code | Description | Qté |
|-------|-------------|-----|
| FA025 | Sable | 6 |
| FA026 | Océan | 6 |
| FA027 | Gris | 6 |
| FA029 | Mousse | 6 |
| FB980 | Craie | 6 |

230mm (Ø)

| Code | Description | Qté |
|-------|-------------|-----|
| SA284 | Sable | 6 |
| SA282 | Océan | 6 |
| SA283 | Mousse | 6 |
| HC387 | Gris | 6 |
| FB999 | Craie | 6 |

280mm (Ø)

| Code | Description | Qté |
|-------|-------------|-----|
| GP462 | Sable | 4 |
| GP465 | Océan | 4 |
| GP475 | Mousse | 4 |
| HC386 | Gris | 4 |
| FB997 | Craie | 4 |

Assiettes



165mm

| Code | Description | Qté |
|-------|-------------|-----|
| GP325 | Sable | 6 |
| GP341 | Océan | 6 |
| GP472 | Mousse | 6 |
| FB983 | Craie | 6 |
| HC383 | Gris | 6 |

230mm

| Code | Description | Qté |
|-------|-------------|-----|
| GP326 | Sable | 6 |
| GP342 | Océan | 6 |
| GP473 | Mousse | 6 |
| FB984 | Craie | 6 |
| HC384 | Gris | 6 |

280mm

| Code | Description | Qté |
|-------|-------------|-----|
| GP327 | Sable | 6 |
| GP343 | Océan | 6 |
| GP474 | Mousse | 6 |
| FB985 | Craie | 6 |

Plats



295(L) x 140(P)mm

| Code | Description | Qté |
|-------|-------------|-----|
| CP170 | Sable | 4 |
| CP171 | Océan | 4 |
| CP173 | Mousse | 4 |
| HC376 | Gris | 4 |
| FB974 | Craie | 4 |

335(L) x 178(P)mm

| Code | Description | Qté |
|-------|-------------|-----|
| CP949 | Sable | 4 |
| CP951 | Océan | 4 |
| CP955 | Mousse | 4 |
| HC377 | Gris | 4 |

Pot à lait Olympia
96ml.



| Code | Description | Qté |
|-------|-------------|-----|
| FB978 | Craie | 6 |

Assiette à pâtes Olympia
250mm.



| Code | Description | Qté |
|-------|-------------|-----|
| DC305 | Océan | 4 |
| DC307 | Mousse | 4 |



Pastel

OLYMPIA

Illuminez vos tables avec la gamme pastel d'Olympia. Cette collection est en porcelaine durable recouverte d'un vernis mat. Idéale pour un usage quotidien dans les pubs et les cafés.

Mugs



320ml

| Code | Description | Qté |
|-------|-------------|-----|
| CS040 | Jaune | 6 |
| CS041 | Gris | 6 |

| Code | Description | Qté |
|-------|-------------|-----|
| CS043 | Rouge | 6 |
| CS044 | Vert | 6 |

Birch

OLYMPIA
Birch



Bénéficiant d'un vernis brillant, cette collection en porcelaine au ton naturel est conçue pour ajouter une touche de caractère à vos plats. Légèrement colorée pour compléter toute création culinaire que vous concevez, Birch est idéale pour les restaurants, bars et cafés populaires proposant un menu varié.

Bol



| Code | Description | Qté |
|-------|-----------------|-----|
| DR785 | 150mm (Ø) 460ml | 6 |



Saladier



| Code | Description | Qté |
|-------|-------------|-----|
| DR784 | 205mm (Ø) | 6 |

Assiettes plates



| Code | Description | Qté |
|-------|-------------|-----|
| DR782 | 205mm (Ø) | 6 |
| DR783 | 270mm (Ø) | 6 |



ART DE LA TABLE

RESTAURANT, BAR
ET HOTEL

MOBILIER

USAGE UNIQUE
ET ENTRETEN

VÊTEMENTS
ET CHAUSSURES

CUISINE

MOBILIER DE CUISINE,
CHARTIOTS ET ÉCHELLES

MATÉRIEL ÉLECTRIQUE
ET DE CUISSON

FROID



Stonecast

Les formes et les couleurs naturelles de la gamme Stonecast créent la toile de fond parfaite pour les aliments frais. Articles disponibles sous 5 à 7 jours. Passe au four, au micro-ondes et au lave-vaisselle.



Tasse à cappuccino et soucoupe



| Code | Description | Qté |
|-------|----------------------------|-----|
| DK513 | Tasse bleu pâle 354ml | 12 |
| DK565 | Tasse grise 354ml | 12 |
| DK515 | Soucoupe bleu pâle 185mm | 12 |
| DK567 | Soucoupe grise 185mm | 12 |

Ramequin



| Code | Description | Qté |
|-------|--------------------------------|-----|
| DS495 | Ramequin Barley blanc 70mm | 24 |

Assiette ronde



| Code | Description | Qté |
|-------|----------------------|-----|
| DK500 | Bleu pâle 260(Ø)mm | 12 |
| DK501 | Bleu pâle 200(Ø)mm | 12 |
| DK553 | Grise 260(Ø)mm | 12 |
| DF765 | Bleue 260(Ø)mm | 12 |

Bol à soupe



| Code | Description | Qté |
|-------|------------------------------|-----|
| HC827 | Bleu pâle 63(H) x 132(Ø)mm | 12 |
| HC833 | Gris 63(H) x 132(Ø)mm | 12 |

Plat à four



| Code | Description | Qté |
|-------|--|-----|
| DY203 | Plat à four Barley blanc 160 x 530mm | 2 |

Assiette coupe ronde



| Code | Description | Qté |
|-------|----------------------|-----|
| DF777 | Bleue 184(Ø)mm | 12 |
| DK503 | Bleu pâle 315(Ø)mm | 6 |

Mug



| Code | Description | Qté |
|-------|-------------------------|-----|
| DY883 | Mug Bleu 340ml | 12 |
| DA902 | Mug Bleu pâle 340ml | 12 |

Bol et pot à sauce



| Code | Description | Qté |
|-------|---|-----|
| DK512 | Bol Bleu pâle 121(Ø)mm 354ml | 12 |
| DK517 | Pot à sauce Bleu pâle 255(Ø)mm 88ml | 12 |

Bol triangulaire



| Code | Description | Qté |
|-------|-------------------------------|-----|
| DF780 | Bol triangulaire bleu 152mm | 12 |
| CY963 | Bol triangulaire gris 153mm | 12 |



Vaisselle blanche ordinaire Churchill

D'une élégance discrète et classique, cette gamme est fabriquée spécialement pour résister aux rigueurs de l'industrie de la restauration. Chaque pièce est ultra émaillée, cuite à une haute température pendant plus de deux jours pour garantir robustesse et durabilité. Les côtés et les bords résistent aux éclats et le pied est verni pour éviter les rayures et les marques métalliques, tout en étant plus hygiénique. Gamme compatible lave-vaisselle et micro-ondes. Garantie de 5 ans contre les ébréchures.

Mug Latte



| Code | Description | Qté |
|-------------|-------------------|-----|
| W002 | Mug Latte 340ml | 12 |
| W003 | Mug Latte 440ml | 6 |

Bol à céréales



| Code | Description | Qté |
|-------------|-----------------------------------|-----|
| P277 | Bol à céréales 150(Ø)mm 161ml | 24 |

Assiette classique



| Code | Description | Qté |
|-------------|-----------------------------|-----|
| P600 | Assiette classique 165(Ø)mm | 24 |
| P601 | Assiette classique 202(Ø)mm | 24 |
| P602 | Assiette classique 230(Ø)mm | 24 |
| P603 | Assiette classique 254(Ø)mm | 24 |
| P604 | Assiette classique 280(Ø)mm | 12 |
| P605 | Assiette classique 310(Ø)mm | 12 |

Tasses à thé et soucoupe



| Code | Description | Qté |
|-------------|-----------------------------------|-----|
| P740 | Tasse à thé Maple 200ml | 24 |
| P734 | Soucoupe Maple 150mm | 24 |
| P271 | Tasse à thé Nova 213 ml | 24 |
| P272 | Soucoupe Nova/Sandringham 137mm | 24 |

Tasses à cappuccino et soucoupe



| Code | Description | Qté |
|-------------|------------------------------|-----|
| P882 | Tasse à capuccino 227ml | 24 |
| P883 | Tasse à capuccino 340ml | 24 |
| P884 | Soucoupe à capuccino 160mm | 24 |

Bol à soupe



| Code | Description | Qté |
|-------------|---------------------------------|-----|
| P743 | Bol à soupe 398ml | 24 |
| P369 | Bol à soupe 280ml 110mm (Ø) | 24 |
| P416 | Bol 540ml 130mm (Ø) | 6 |

Assiette/plat ovale



| Code | Description | Qté |
|-------------|-----------------------------|-----|
| P292 | Assiette/plat ovale 305mm | 12 |

Mug



| Code | Description | Qté |
|-------------|---------------------|-----|
| P847 | Mug Elegant 284ml | 24 |
| P741 | Mug Windsor 284ml | 36 |

Assiette oblongue



| Code | Description | Qté |
|-------------|---------------------------------|-----|
| W841 | Assiette oblongue 295 x 150mm | 12 |

Assiette Nova



| Code | Description | Qté |
|-------------|-----------------------|-----|
| P279 | Assiette Nova 152mm | 24 |
| P274 | Assiette Nova 203mm | 24 |
| P275 | Assiette Nova 230mm | 24 |
| P276 | Assiette Nova 254mm | 24 |

Assiette carrée



| Code | Description | Qté |
|-------------|-------------------------|-----|
| W842 | Assiette carrée 170mm | 12 |
| W890 | Assiette carrée 215mm | 24 |
| W889 | Assiette carrée 252mm | 12 |

ART DE LA TABLE

RESTAURANT, BAR ET HOTEL

MOBILIER

USAGE UNIQUE ET ENTRETEN

VÊTEMENTS ET CHAUSSURES

CUISINE

MOBILIER DE CUISINE, CHAÎOTS ET ÉCHELLES

MATÉRIEL ÉLECTRIQUE ET DE CUISSON

FROID

ART DE LA TABLE / VAISSELLE

Ramequin



| Code | Description | Qté |
|-------|-------------------------------|-----|
| DK657 | Plat à soufflé 100mm/ 340ml | 12 |
| P773 | Ramequin 70mm 90ml | 24 |
| P774 | Ramequin 89mm 170ml | 24 |

Assiette avec rebord



| Code | Description | Qté |
|-------|----------------------------|-----|
| FC165 | Assiette Blanche 260mm | 6 |
| FC166 | Assiette Blanche 210mm | 6 |

Assiette à pâtes Evolve



| Code | Description | Qté |
|------|---------------------------------|-----|
| U712 | Grande assiette à pâtes 248mm | 12 |

Bol Snack Attack



| Code | Description | Qté |
|-------|--------------|-----|
| CC427 | Bol 440 ml | 6 |

Assiette triangulaire Lotus



| Code | Description | Qté |
|-------|------------------|-----|
| CF644 | Assiette 266mm | 12 |

Assiette creuse Profile



| Code | Description | Qté |
|-------|---------------------|-----|
| DA737 | Assiette 255(0)mm | 12 |



CHURCHILL

Counter-Serve Churchill

Une collection primée d'articles Counter-Serve, conçue pour améliorer l'apparence des présentations de comptoir chauds et froids. Toutes les pièces, à l'exception du CF770, sont empilables pour un rangement facile et toutes vont au congélateur, au four, au micro-ondes et au lave-vaisselle.



| Code | Description | Qté |
|-------|--|-----|
| CA950 | Bac 2L GN 1/6 180 x 194mm | 4 |
| CA948 | Plat de cuisson 1L 120 x 250mm | 4 |
| CA951 | Plat de cuisson 2L 250x250mm | 6 |
| CE034 | Plat de cuisson 3L GN 2/4 530 x 160 mm | 2 |
| CA949 | Plat de cuisson 4L 380 x 250 mm | 4 |
| CE033 | Plat de cuisson 6L GN 1/1 533 x 330mm | 2 |
| DN501 | Grand bac rectangulaire 340 x 200mm | 2 |



Chia

OLYMPIA
Chia



Avec ses bords irréguliers uniques, la collection en porcelaine Chia possède un charme artisanal. Subtilement colorée, chaque pièce ajoute une touche minimaliste à la fois simple et élégante à vos tables. Dotée d'un bord blanc encadrant parfaitement vos plats, cette collection est le moyen sobre de donner vie à vos plats.



ART DE LA TABLE



Bols et saladiers



Bol 455ml | 58(H) x 155(Ø)mm

| Code | Description | Qté |
|-------|-------------|-----|
| DR810 | Sable | 6 |
| DR817 | Gris | 6 |

Saladier 1,25L | 80(H) x 210(Ø)mm

| Code | Description | Qté |
|-------|-------------|-----|
| DR802 | Vert | 6 |
| DR809 | Sable | 6 |
| DR816 | Gris | 6 |

RESTAURANT, BAR ET HOTEL

MOBILIER

USAGE UNIQUE ET ENTRETIEN

Bols à sauce



70ml

| Code | Description | Qté |
|-------|-------------|-----|
| DR806 | Vert | 12 |
| DR813 | Sable | 12 |

Assiettes



205mm (Ø)

| Code | Description | Qté |
|-------|-------------|-----|
| DR801 | Vert | 6 |
| DR808 | Sable | 6 |
| DR815 | Gris | 6 |

270mm (Ø)

| Code | Description | Qté |
|-------|-------------|-----|
| DR800 | Vert | 6 |
| DR807 | Sable | 6 |

VÊTEMENTS ET CHAUSSURES

CUISINE

MOBILIER DE CUISINE, CHAÎOTS ET ÉCHELLES

OLYMPIA
RAW

Plus de 80% de la composition de la collection Raw est constituée d'argile usagée. Au lieu de gaspiller ce matériau, Olympia l'utilise pour créer cette collection de vaisselle élégante et minimaliste.



Assiette coupe



| Code | Description | Qté |
|-------|-------------|-----|
| FC597 | 220mm (Ø) | 6 |
| FC596 | 280mm (Ø) | 6 |

Bol



| Code | Description | Qté |
|-------|-----------------------------|-----|
| FC598 | Profond 160mm (Ø) 745ml | 6 |
| FC599 | Salade 230mm (Ø) 940ml | 6 |

MATÉRIEL ÉLECTRIQUE ET DE CUISSON

FROID

OLYMPIA CANVAS

Offrez à vos plats la toile de fond qu'ils méritent avec Olympia Canvas. Une toute nouvelle collection aux couleurs fraîches et audacieuses avec une finition classique. Chaque pièce est unique. Cette vaisselle est faite pour impressionner. La collection est conçue avec le même soin que celui apporté à la réalisation de vos plats. Vous faites de l'art en cuisine. Choisissez votre toile dès maintenant.



Bleu granit



Terre de sienne



Noir mat



Vert bronze



Blanc murano



Beige moucheté



Assiettes plates bord droit



180(Ø)mm

| Code | Description | Hauteur | Qté |
|-------|-----------------|---------|-----|
| FA300 | Bleu granit | 15 mm | 6 |
| FA307 | Terre de sienne | 15 mm | 6 |
| FA314 | Noir mat | 15 mm | 6 |
| FA321 | Vert bronze | 15 mm | 6 |
| FA328 | Blanc murano | 15 mm | 6 |
| FA335 | Beige moucheté | 15 mm | 6 |

250(Ø)mm

| Code | Description | Hauteur | Qté |
|-------|-----------------|---------|-----|
| FA301 | Bleu granit | 20 mm | 6 |
| FA308 | Terre de sienne | 20 mm | 6 |
| FA322 | Vert bronze | 20 mm | 6 |
| FA329 | Blanc murano | 20 mm | 6 |
| FA336 | Beige moucheté | 20 mm | 6 |

Assiettes plates



180(Ø)mm

| Code | Description | Hauteur | Qté |
|-------|-----------------|---------|-----|
| FA302 | Bleu granit | 20 mm | 6 |
| FA309 | Terre de sienne | 20 mm | 6 |
| FA316 | Noir mat | 20 mm | 6 |
| FA323 | Vert bronze | 20 mm | 6 |
| FA330 | Blanc murano | 20 mm | 6 |
| FA337 | Beige moucheté | 20 mm | 6 |

265(Ø)mm

| Code | Description | Hauteur | Qté |
|-------|-----------------|---------|-----|
| FA303 | Bleu granit | 24 mm | 6 |
| FA310 | Terre de sienne | 24 mm | 6 |
| FA317 | Noir mat | 24 mm | 6 |
| FA324 | Vert bronze | 24 mm | 6 |

Assiettes creuses



200(Ø)mm

| Code | Description | Hauteur | Qté |
|-------|----------------|---------|-----|
| FA319 | Noir mat | 40 mm | 6 |
| FA326 | Vert bronze | 40 mm | 6 |
| FA333 | Blanc murano | 40 mm | 6 |
| FA340 | Beige moucheté | 40 mm | 6 |

Assiettes coupes



270(Ø)mm

| Code | Description | Hauteur | Qté |
|-------|-----------------|---------|-----|
| FA311 | Terre de sienne | 34 mm | 6 |
| FA332 | Blanc murano | 34 mm | 6 |
| FA339 | Beige moucheté | 34 mm | 6 |

Assiettes creuses calottes



230(Ø)mm

| Code | Description | Hauteur | Qté |
|-------|-----------------|---------|-----|
| FA306 | Bleu granit | 40 mm | 6 |
| FA313 | Terre de sienne | 40 mm | 6 |
| FA320 | Noir mat | 40 mm | 6 |
| FA327 | Vert bronze | 40 mm | 6 |
| FA334 | Blanc murano | 40 mm | 6 |
| FA341 | Beige moucheté | 40 mm | 6 |

Saturnia



Vendue dans 13 pays à travers le monde depuis les années 1960, et produisant 14 millions de pièces individuelles chaque année, Saturnia est aujourd'hui connue pour sa porcelaine de haute qualité, résistante et élégante, spécialement conçue pour répondre aux exigences de l'industrie de la restauration. Fabriquée à partir de matériaux durables, cette collection respectueuse de la planète est compatible micro-ondes, four, congélateur et lave-vaisselle.



Assiettes à spaghetti Napoli

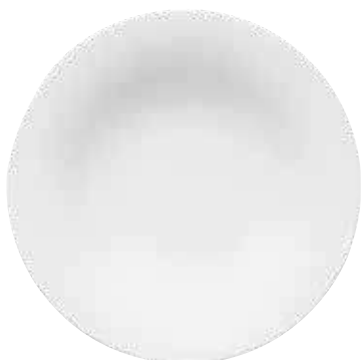

| Code | Description | Qté |
|-------|-------------|-----|
| DS177 | 260mm (Ø) | 6 |
| DS178 | 300mm (Ø) | 6 |

Assiette à couscous Napoli



| Code | Description | Qté |
|-------|-------------|-----|
| DS179 | 260mm (Ø) | 6 |

Assiettes à pâtes Napoli



| Code | Description | Qté |
|-------|-------------|-----|
| DS174 | 230mm (Ø) | 10 |
| DS175 | 265mm (Ø) | 6 |
| DS176 | 300mm (Ø) | 6 |



Assiettes Napoli



| Code | Description | Qté |
|-------|-------------|-----|
| DS170 | 150mm (Ø) | 12 |
| DS171 | 200mm (Ø) | 12 |
| DS172 | 240mm (Ø) | 6 |
| DS173 | 275mm (Ø) | 6 |

Assiettes à pizza



| Code | Description | Qté |
|-------|-------------|-----|
| DA987 | 280mm (Ø) | 6 |
| DS169 | 310mm (Ø) | 6 |
| DA989 | 330mm (Ø) | 6 |

Assiettes à pizza décorées

Les vraies assiettes à pizza italiennes en porcelaine décorées. Fabrication en deux phases à partir de matières premières de haute qualité garantissant la solidité des assiettes. La vitrification renforce la résistance et réduit les éclats. Compatibles lave-vaisselle et micro-ondes. Bord étroit et surface plane.

| Code | Description | Qté |
|---------|-------------------|-----|
| 1 DJ956 | 310mm Ø Décor 2 | 6 |
| 2 DJ957 | 310mm Ø Décor 3 | 6 |
| 3 DJ958 | 310mm Ø Décor 4 | 6 |
| 4 DJ959 | 330mm Ø Décor 4 | 6 |



ART DE LA TABLE

RESTAURANT, BAR ET HOTEL

MOBILIER

USAGE UNIQUE ET ENTRETEN

VÊTEMENTS ET CHAUSSURES

CUISINE

MOBILIER DE CUISINE, CHARIOTS ET ÉCHELLES

MATÉRIEL ÉLECTRIQUE ET DE CUISSON

FROID

OLYMPIA Fondant

NOUVEAU

Créez une atmosphère relaxante et apaisante en dressant votre table avec la gamme Olympia Fondant. Les couleurs pastel douces sont une alternative au blanc classique sans utiliser de couleurs vives. Parfaite pour une utilisation dans un restaurant souhaitant une table élégante et originale. Passe au four, au micro-ondes et au lave-vaisselle.



Mugs



| Code | Description | Qté |
|-------|-------------|-----|
| CU178 | Bleu 340ml | 6 |
| CU418 | Jaune 340ml | 6 |
| CU436 | Vert 340ml | 6 |

Pot à lait et théière



| Code | Description | Qté |
|-------|----------------------------|-----|
| CU438 | Pot à lait Vert 85,5ml | 12 |
| CU439 | Théière Vert 450ml | 2 |

Tasses



Tasse 85,5ml

| Code | Description | Qté |
|-------|-------------|-----|
| CU182 | Bleu | 6 |
| CU422 | Jaune | 6 |
| CU440 | Vert | 6 |

Tasse 170ml

| Code | Description | Qté |
|-------|-------------|-----|
| CU184 | Bleu | 6 |
| CU424 | Jaune | 6 |
| CU442 | Vert | 6 |

Tasse 230ml

| Code | Description | Qté |
|-------|-------------|-----|
| CU186 | Bleu | 6 |
| CU426 | Jaune | 6 |
| CU444 | Vert | 6 |



Soucoupes



Soucoupe 115mm (Ø)

| Code | Description | Qté |
|-------|-------------|-----|
| CU183 | Bleu | 6 |
| CU423 | Jaune | 6 |
| CU441 | Vert | 6 |

Soucoupe 135mm (Ø)

| Code | Description | Qté |
|-------|-------------|-----|
| CU185 | Bleu | 6 |
| CU425 | Jaune | 6 |
| CU443 | Vert | 6 |

Soucoupe 152mm (Ø)

| Code | Description | Qté |
|-------|-------------|-----|
| CU187 | Bleu | 6 |
| CU427 | Jaune | 6 |
| CU445 | Vert | 6 |



Bols



152mm (Ø)

| Code | Description | Qté |
|--------------|-------------|-----|
| CU170 | Bleu | 6 |
| CU410 | Jaune | 6 |
| CU428 | Vert | 6 |

215mm (Ø)

| Code | Description | Qté |
|--------------|-------------|-----|
| CU174 | Bleu | 4 |
| CU414 | Jaune | 4 |
| CU432 | Vert | 4 |



Assiettes



152mm (Ø)

| Code | Description | Qté |
|--------------|-------------|-----|
| CU171 | Bleu | 6 |
| CU411 | Jaune | 6 |
| CU429 | Vert | 6 |

215mm (Ø)

| Code | Description | Qté |
|--------------|-------------|-----|
| CU175 | Bleu | 6 |
| CU415 | Jaune | 6 |
| CU433 | Vert | 6 |

270mm (Ø)

| Code | Description | Qté |
|--------------|-------------|-----|
| CU176 | Bleu | 4 |
| CU416 | Jaune | 4 |
| CU434 | Vert | 4 |

Pots à sauce



| Code | Description | Qté |
|--------------|-------------|-----|
| CU177 | Bleu | 12 |
| CU417 | Jaune | 12 |
| CU435 | Vert | 12 |



ART DE LA TABLE

RESTAURANT, BAR
ET HOTEL

MOBILIER

USAGE UNIQUE
ET ENTRETIEN

VÊTEMENTS
ET CHAUSSURES

CUISINE

MOBILIER DE CUISINE,
CHARTIOTS ET ÉCHELLES

MATÉRIEL ÉLECTRIQUE
ET DE CUISSON

FROID

ART DE LA TABLE / VAISSELLE

Build A Bowl

OLYMPIA Build-A-Bowl

Inspiré par la tendance croissante pour les bols, Olympia Build-A-Bowl propose de servir des plats savoureux comme des soupes asiatiques et des nouilles pouvant être tenus dans la main. Mélangez et faites correspondre les couleurs pour créer un style qui convient à votre établissement. Empilables et allant au four et au lave-vaisselle.



Plats creux



550ml | 190mm (Ø)

| Code | Description | Qté |
|-------|-------------|-----|
| FC710 | Vert | 6 |
| FC716 | Melon | 6 |
| FC734 | Terre | 6 |

1,5 L | 250mm (Ø)

| Code | Description | Qté |
|-------|-------------|-----|
| FC705 | Blanc | 4 |
| FC711 | Vert | 4 |
| FC717 | Melon | 4 |
| FC735 | Terre | 4 |



Bols profonds



230ml | 110mm (Ø)

| Code | Description | Qté |
|-------|-------------|-----|
| FC700 | Blanc | 12 |
| FC706 | Vert | 12 |
| FC712 | Melon | 12 |
| FC718 | Bleu | 12 |
| FC730 | Terre | 12 |

570ml | 150mm (Ø)

| Code | Description | Qté |
|-------|-------------|-----|
| FC701 | Blanc | 6 |
| FC707 | Vert | 6 |
| FC713 | Melon | 6 |
| FC719 | Bleu | 6 |
| FC731 | Terre | 6 |

1,2L | 730mm (Ø)

| Code | Description | Qté |
|-------|-------------|-----|
| FC708 | Vert | 4 |
| FC714 | Melon | 4 |
| FC720 | Bleu | 4 |

OLYMPIA



Porcelaine blanche d'hôtellerie d'excellent rapport qualité/prix. Articles élégants et multifonctions empilables avec des bords roulés renforcés pour résister aux éclats. Entièrement vitrifiée pour résister à la chaleur et aux chocs et une durabilité du vernis garantie. Gamme compatible four, four micro-ondes, lave-vaisselle et congélateur.



Tasses à cappuccino et soucoupes



| Code | Description | Qté |
|--------------|----------------|-----|
| CB469 | Tasse de 200ml | 12 |
| CB462 | Tasse de 284ml | 12 |
| U827 | Tasse de 420ml | 12 |

Tasse empilable et soucoupe



| Code | Description | Qté |
|--------------|----------------|-----|
| CB470 | Soucoupe 200ml | 12 |
| CB463 | Soucoupe 284ml | 12 |
| U828 | Soucoupe 420ml | 12 |

Tasse basse et soucoupe



| Code | Description | Qté |
|--------------|----------------|-----|
| CE536 | Tasse de 200ml | 12 |
| CE537 | Soucoupe 200ml | 12 |

Tasse élégante et soucoupe



| Code | Description | Qté |
|--------------|-----------------------|-----|
| CD735 | Tasse de 228ml | 12 |
| CD737 | Soucoupe simple 228ml | 12 |

Mugs standards



| Code | Description | Qté |
|--------------|-------------|-----|
| CB466 | 284ml | 12 |
| Y110 | 480ml | 12 |

Mug empilable



| Code | Description | Qté |
|--------------|-------------|-----|
| CB461 | Mug 284ml | 12 |

Tasse à espresso et soucoupe



| Code | Description | Qté |
|--------------|---------------|-----|
| CB464 | Tasse 85ml | 12 |
| CB465 | Soucoupe 85ml | 12 |

Tasse à latte



| Code | Description | Qté |
|-------------|-------------|-----|
| C359 | 310ml | 12 |

Porte-sachets



NOUVEAU

| Code | Description | Qté |
|-------------|-----------------|-----|
| C346 | 70(H) x 90(L)mm | 6 |

Tasse carrée arrondie



| Code | Description | Qté |
|-------------|----------------|-----|
| Y108 | Tasse de 284ml | 12 |

Tasse à thé chinoise



| Code | Description | Qté |
|--------------|-------------------------------|-----|
| CB495 | Tasse à thé chinoise 70mm (Ø) | 12 |

ART DE LA TABLE

RESTAURANT, BAR ET HOTEL

MOBILIER

USAGE UNIQUE ET ENTRETIEN

VÊTEMENTS ET CHAUSSURES

CUISINE

MOBILIER DE CUISINE, CHARIOTS ET ÉCHELLES

MATÉRIEL ÉLECTRIQUE ET DE CUISSON

FROID

ART DE LA TABLE / VAISSELLE

Huilier / vinaigrier

Base et bouchons en bois.



Spécification
CB705 Huilier: capacité de 300ml. Hauteur, bouchon inclus: 245mm. Vinaigrier: capacité de 200ml. Hauteur, bouchon inclus: 200mm.

| Code | Description |
|--------------|--------------------|
| CB705 | Huilier/Vinaigrier |



Salière et poivrière

Hauteur 90mm.



| Code | Description | Qté |
|-------------|-------------------|-----|
| C213 | Salière 90(H)mm | 12 |
| C214 | Poivrière 90(H)mm | 12 |

Salière et poivrière

Hauteur 80mm.



| Code | Description | Qté |
|--------------|-------------------|-----|
| CB702 | Salière 80(H)mm | 12 |
| CB703 | Poivrière 80(H)mm | 12 |

Saucières



| Code | Description | Qté |
|-------------|-------------|-----|
| C243 | 215ml | 6 |
| U831 | 340ml | 6 |

Saucière



| Code | Description | Qté |
|--------------|-----------------------|-----|
| CB707 | Saucière 85ml / 140mm | 6 |

Plats à compartiments



| Code | Description | Qté |
|-------------|-----------------------|-----|
| C336 | 3 compartiments 150mm | 12 |

Assiette gourmande



| Code | Description | Qté |
|-------------|--------------------|-----|
| Y102 | Assiette gourmande | 12 |

Cuillère à riz



| Code | Description | Qté |
|-------------|----------------|-----|
| C325 | Cuillère à riz | 24 |

Coupelles à sauce



| Code | Description | Qté |
|--------------|-------------|-----|
| C320 | 70(Ø)mm | 12 |
| CB494 | 100mm (Ø) | 12 |

Bol standard



| Code | Description | Qté |
|-------------|-------------|-----|
| W430 | 140mm (Ø) | 6 |

Bols bord incliné



| Code | Description | Qté |
|-------------|-------------|-----|
| U161 | 50mm (Ø) | 12 |
| U163 | 120mm (Ø) | 12 |
| U164 | 150mm (Ø) | 12 |

Bol à nouilles chinoises



| Code | Description | Qté |
|-------------|-------------|-----|
| C329 | 190mm (Ø) | 6 |

Bol à riz



| Code | Description | Qté |
|-------------|-------------|-----|
| C253 | 130mm (Ø) | 12 |

OLYMPIA



Porcelaine blanche d'hôtellerie d'excellent rapport qualité/prix. Articles élégants et multifonctions empilables avec des bords roulés renforcés pour résister aux éclats. Entièrement vitrifiée pour résister à la chaleur et aux chocs et une durabilité du vernis garantie. Gamme compatible four, four micro-ondes, lave-vaisselle et congélateur.



ART DE LA TABLE

Tasse à espresso empilable et soucoupe



| Code | Description | Qté |
|--------------|---------------|-----|
| CB471 | Tasse de 85ml | 12 |
| CB472 | Soucoupe 85ml | 12 |

Tasse à espresso et soucoupe



| Code | Description | Qté |
|-------------|---------------|-----|
| Y111 | Tasse de 60ml | 12 |
| Y112 | Soucoupe 60ml | 12 |

Pots à crème / lait avec anse



| Code | Description | Qté |
|-------------|-------------|-----|
| U819 | 170ml | 6 |
| U820 | 210ml | 6 |
| U821 | 305ml | 6 |

RESTAURANT, BAR ET HOTEL

MOBILIER

Pots à crème / lait



| Code | Description | Qté |
|--------------|-------------|-----|
| C203 | 43ml | 12 |
| C204 | 85ml | 12 |
| C205 | 228ml | 12 |
| CB704 | 57ml | 6 |

Cafetière



| Code | Description | Qté |
|-------------|-------------|-----|
| U824 | 310ml | 4 |

Théière



| Code | Description | Qté |
|-------------|-------------|-----|
| U822 | 480ml | 4 |

USAGE UNIQUE ET ENTRETEN

VÊTEMENTS ET CHAUSSURES

Théière empilable

Empilables sans les couvercles



| Code | Description | Qté |
|--------------|------------------|-----|
| CB473 | 426ml (2 tasses) | 4 |

Mini vases

Vases en porcelaine. Emplacement carte sur U826.



| Code | Description | Qté |
|--------------|-------------|-----|
| W437 | 125mm | 12 |
| CB701 | 140mm | 6 |

Sucrier



| Code | Description | Qté |
|-------------|-----------------|-----|
| C250 | 60(H) x 95(Ø)mm | 12 |

CUISINE

MOBILIER DE CUISINE, CHARIOTS ET ÉCHELLES

Pot à beurre



| Code | Description | Qté |
|-------------|-----------------|-----|
| C345 | 35(H) x 62(Ø)mm | 12 |

Pot à beurre avec couvercle



| Code | Description | Qté |
|-------------|-------------|-----|
| U184 | 50ml | 6 |

Coquetier



| Code | Description | Qté |
|-------------|-----------------|-----|
| U814 | 50(Ø) x 68(H)mm | 12 |

MATÉRIEL ÉLECTRIQUE ET DE CUISSON

FROID

ART DE LA TABLE / VAISSELLE

Assiettes ovales



| Code | Description | Hauteur | Qté |
|--------------|-------------|---------|-----|
| CB477 | 250 x 190mm | 19 mm | 6 |
| CB484 | 295 x 225mm | 25 mm | 6 |

Assiettes à bord étroit



| Code | Description | Qté |
|--------------|-------------|-----|
| CB486 | 150mm (Ø) | 12 |
| CB487 | 180mm (Ø) | 12 |
| CB488 | 200mm (Ø) | 12 |
| CB489 | 230mm (Ø) | 12 |
| CB490 | 250mm (Ø) | 12 |
| CB491 | 280mm (Ø) | 6 |

Assiettes plates rondes



| Code | Description | Qté |
|--------------|-------------|-----|
| U075 | 150mm (Ø) | 12 |
| U076 | 180mm (Ø) | 12 |
| U077 | 200mm (Ø) | 12 |
| U078 | 230mm (Ø) | 12 |
| U079 | 250mm (Ø) | 12 |
| CB492 | 280mm (Ø) | 6 |
| U081 | 310mm (Ø) | 6 |

Assiettes à bord large



| Code | Description | Hauteur | Qté |
|--------------|-------------|---------|-----|
| CB478 | 165mm (Ø) | 18 mm | 12 |
| CB479 | 200mm (Ø) | 21 mm | 12 |
| CB480 | 230mm (Ø) | 22 mm | 12 |
| CB481 | 250mm (Ø) | 23 mm | 12 |
| CB482 | 280mm (Ø) | 26 mm | 6 |
| CB483 | 310mm (Ø) | 29 mm | 6 |



Assiette à pizza



| Code | Description | Hauteur | Qté |
|--------------|-------------|---------|-----|
| CD723 | 330mm (Ø) | 15 mm | 4 |

Assiettes carrées arrondies



| Code | Description | Qté |
|--------------|-------------|-----|
| U169 | 185mm | 12 |
| U170 | 240mm | 12 |
| CB493 | 270mm | 6 |
| U172 | 305mm | 6 |

Assiettes creuses



| Code | Description | Qté |
|--------------|-------------|-----|
| CM188 | 200mm (Ø) | 6 |
| CM187 | 260mm (Ø) | 6 |

Assiettes carrées



| Code | Description | Hauteur | Qté |
|-------------|-------------|---------|-----|
| U153 | 140mm | 18 mm | 12 |
| U154 | 180mm | 23 mm | 12 |
| U156 | 295mm | - | 6 |

OLYMPIA



Porcelaine blanche d'hôtellerie d'excellent rapport qualité/prix. Articles élégants et multifonctions empilables avec des bords roulés renforcés pour résister aux éclats. Entièrement vitrifiée pour résister à la chaleur et aux chocs et une durabilité du vernis garantie. Gamme compatible four, four micro-ondes, lave-vaisselle et congélateur.



Assiette à pizza sans bord



| Code | Description | Qté |
|-------|-------------|-----|
| GM448 | 330mm (Ø) | 6 |

Assiette carrée bord large



| Code | Description | Qté |
|------|-------------|-----|
| C360 | 250mm | 6 |

Assiette creuse bord large



| Code | Description | Hauteur | Qté |
|------|-------------|---------|-----|
| C363 | 270mm (Ø) | 48 mm | 6 |

Assiette rectangulaire



| Code | Description | Qté |
|------|-------------|-----|
| C361 | 320 x 220mm | 6 |

Plateaux rectangulaires



| Code | Description | Qté |
|-------|-------------|-----|
| CC893 | 200 x 130mm | 6 |
| CC894 | 250 x 150mm | 4 |
| CC895 | 310 x 180mm | 2 |
| CC896 | 380 x 200mm | 1 |

Ramequin



NOUVEAU

| Code | Description | Qté |
|-------|-------------|-----|
| CK070 | 152mm (Ø) | 6 |
| CK071 | 215mm (Ø) | 4 |
| CK072 | 270mm (Ø) | 4 |

Plat Gondola

Idéal pour les buffets.



| Code | Description |
|-------|-------------------|
| CC898 | 560(L) x 150(P)mm |
| Y097 | 650(L) x 190(P)mm |

Assiette carrée



| Code | Description | Qté |
|------|-------------|-----|
| U155 | 240mm | 12 |

Assiettes plates rondes



| Code | Description | Hauteur | Qté |
|-------|-------------|---------|-----|
| FW812 | 150mm (Ø) | 18mm | 6 |
| FW813 | 210mm (Ø) | 22mm | 6 |
| FW814 | 268mm (Ø) | 24mm | 4 |

Ravier



| Code | Description | Qté |
|------|-------------|-----|
| U829 | 170mm | 12 |

Bols empilables



| Code | Description | Qté |
|-------|-------------|-----|
| CE531 | 110mm(Ø) | 12 |
| CF354 | 132mm(Ø) | 12 |
| CE530 | 145mm(Ø) | 12 |

Bol à céréales



| Code | Description | Qté |
|-------|-------------|-----|
| CB475 | 150mm (Ø) | 12 |

ART DE LA TABLE

RESTAURANT, BAR ET HOTEL

MOBILIER

USAGE UNIQUE ET ENTRETIEN

VÊTEMENTS ET CHAUSSURES

CUISINE

MOBILIER DE CUISINE, CHARIOTS ET ÉCHELLES

MATÉRIEL ÉLECTRIQUE ET DE CUISSON

FROID

ART DE LA TABLE / VAISSELLE



Bols carrés arrondis



| Code | Description | Qté |
|-------------|-------------|-----|
| U173 | 140mm (Ø) | 12 |
| U175 | 215mm (Ø) | 12 |



Bol ondulé



| Code | Description | Qté |
|-------------|-------------|-----|
| U185 | 105(Ø)mm | 12 |



Assiette creuse ovale



| Code | Description | Hauteur | Qté |
|--------------|------------------|---------|-----|
| CC891 | 365(L)x 235(l)mm | 36 mm | 2 |

Bols inclinés ovales



| Code | Description | Qté |
|--------------|------------------------------------|-----|
| CB079 | 90(H) x 133(L) x 154(P)mm 335ml | 4 |
| CB080 | 107(H) x 176(P) x 203(L)mm 700ml | 3 |
| CB078 | 115(H) x 222(L) X 246(P)mm 1,05L | 3 |

Bol à soupe avec poignées



| Code | Description | Qté |
|-------------|-----------------|-----|
| C239 | 400ml/115mm (Ø) | 6 |

Bol à soupe tête de lion



| Code | Description | Qté |
|-------------|-------------|-----|
| W442 | 105mm (Ø) | 6 |



Saladiers



| Code | Description | Qté |
|-------------|-------------|-----|
| W408 | 175mm (Ø) | 6 |
| W428 | 200mm (Ø) | 6 |
| W436 | 235mm (Ø) | 6 |

Assiette à pâtes



| Code | Description | Hauteur | Qté |
|--------------|-------------|---------|-----|
| CB485 | 310mm (Ø) | 40 mm | 4 |

Pot à lait alvéolé



| Code | Description | Qté |
|--------------|-------------|-----|
| GM366 | 70ml | 6 |

Soupière et louche



| Code | Description |
|-------------|-------------|
| Y094 | 227 x 250mm |

Grand saladier



| Code | Description |
|-------------|-------------|
| C464 | 330mm (Ø) |

OLYMPIA
LINEAR



Porcelaine blanche de qualité décorée d'un élégant motif linéaire en relief. D'une solidité à toute épreuve, bords arrondis renforcés résistant aux ébréchures. Entièrement vitrifiée pour résister aux chocs thermiques. Compatible four, micro-ondes, lave-vaisselle, congélateur.



Tasse à thé empilable et soucoupe



Mug



Pot à lait



| Code | Description | Qté |
|-------------|----------------|-----|
| U084 | Tasse de 200ml | 12 |

| Code | Description | Qté |
|-------------|-------------|-----|
| U088 | Mug 220ml | 12 |

| Code | Description | Qté |
|-------------|-------------|-----|
| U097 | 140ml | 12 |

Assiettes à bord large



| Code | Description | Qté |
|-------------|-------------|-----|
| U089 | 150mm (Ø) | 12 |
| U090 | 200mm (Ø) | 12 |
| U091 | 250mm (Ø) | 12 |
| U092 | 310mm (Ø) | 6 |



Assiettes plates



OLYMPIA
SALINA

Apportez de l'élégance à votre salle, avec les assiettes plates de la gamme Salina Olympia. Les assiettes sont construites avec un processus de vernis réactif, qui offre une finition mate unique et une alternative élégante à la vaisselle blanche traditionnelle - donnant à votre présentation de table un nouveau souffle. Cette vaisselle blanche à motifs est très sophistiquée et élégante. Les assiettes disposent d'un bord élevé qui empêche les aliments et la sauce de se renverser. Fabriquées en grès, ces assiettes sont faciles à nettoyer, compatibles lave-vaisselle et résistantes à la plupart des usures qui se produisent en cuisine et en salle - vous permettant d'économiser du temps et de l'argent.

| Code | Description | Qté |
|--------------|----------------------------|-----|
| FD013 | Assiette plate 266mm (Ø) | 4 |

ART DE LA TABLE

RESTAURANT, BAR ET HOTEL

MOBILIER

USAGE UNIQUE ET ENTRETIEN

VÊTEMENTS ET CHAUSSURES

CUISINE

MOBILIER DE CUISINE, CHARIOTS ET ÉCHELLES

MATÉRIEL ÉLECTRIQUE ET DE CUISSON

FROID

ART DE LA TABLE / VAISSELLE

OLYMPIA

Plat à oreilles rond blanc



| Code | Description |
|------|-------------------------|
| W443 | 30(H)x 156(L)x 126(P)mm |

Mini cassolette



| Code | Description | Qté |
|-------|-------------------------------|-----|
| CE544 | Blanc 35(H)x 115(L) x 68(P)mm | 12 |

VAISSELLE MINIATURE

Vaisselle miniature pour une utilisation du four à la table en porcelaine résistant aux éclats. Idéale pour les tapas et sauces. Compatible four, micro-ondes, lave-vaisselle et congélateur.

Plats ovales avec oreilles



| Code | Description | Qté |
|-------|--|-----|
| W441 | Blanc 37(H) x 204(L) x 118(P)mm. 215ml | 6 |
| DK834 | Noir 37(H) x 204(L) x 118(P)mm. 215ml | 6 |

Ramequins empilables



| Code | Description | Qté |
|-------|---------------------------|-----|
| DK826 | Blanc - 45(H) x 77(Ø)mm | 6 |
| DK829 | Blanc - 45(H) x 95(Ø)mm | 6 |
| DK830 | Noir 45(H) x 77(Ø)mm | 6 |
| DK831 | Noir 45(H) x 95(Ø)mm | 6 |
| CD739 | Rustique 45 (H) x 77(Ø)mm | 6 |
| DK822 | Rustique 45(H) x 95(Ø)mm | 6 |

Plats empilables



| Code | Description | Qté |
|-------|---------------------------|-----|
| DK827 | Blanc 20(H) x 102(Ø)mm | 6 |
| DK828 | Blanc 30(H) x 134(Ø)mm | 6 |
| DK832 | Noir 20(H) x 102(Ø)mm | 6 |
| DK833 | Noir 30(H) x 134(Ø)mm | 6 |
| CD740 | Rustique 21(H) x 103(Ø)mm | 6 |
| CD741 | Rustique 32(H) x 134(Ø)mm | 6 |

Mini cocottes



| Code | Description | Qté |
|-------|-------------|-----|
| DK820 | 142ml | 4 |

Plateaux pour ramequins

Plateaux possédant une surface plate et une surface avec encoches. GF208 peut accueillir 3 ramequins empilables Olympia et GF207 peut en accepter 2. Parfait pour les tapas et présentation de petites entrées.



Ramequin crème brûlée Utopia

Vaisselle traditionnelle en grès, fabriquée en Espagne. Permet un service direct du four à la table. Compatible four, micro-ondes et congélateur.



| Code | Description | Qté |
|-------|------------------|-----|
| GM359 | 30(H) x 128(Ø)mm | 24 |

Spécification

GF208 Dimensions (mm): 16(H)x 140(L)x 480(L).

| Code | Description |
|-------|--|
| GF208 | 3 encoches. Pour les ramequins empilables jusqu'à 95mm (Ø) |

OLYMPIA

MINIATURES WHITEWARE

Porcelaine blanche d'hôtellerie d'excellent rapport qualité/prix. Articles élégants et multifonctions empilables avec des bords roulés renforcés pour résister aux éclats. Entièrement vitrifiée pour résister à la chaleur et aux chocs et une durabilité du vernis garantie. Gamme compatible four, four micro-ondes, lave-vaisselle et congélateur.



Mini plat carré



| Code | Description | Hauteur | Qté |
|------|------------------------|---------|-----|
| Y136 | 25(H)x 75(L)x 75(P)mm. | 25 mm | 12 |

Mini ravier arrondi



| Code | Description | Hauteur | Qté |
|------|------------------------|---------|-----|
| Y137 | 30(H)x 60(L)x 60(P)mm. | 30 mm | 12 |

Mini plat bas



| Code | Description | Hauteur | Qté |
|------|------------------------|---------|-----|
| Y140 | 15(H)x 90(L)x 90(P)mm. | 15 mm | 12 |

Mini plat rond



| Code | Description | Hauteur | Qté |
|------|-----------------|---------|-----|
| Y135 | 30(H)x 75(Ø)mm. | 30 mm | 12 |

Ramequin conique



| Code | Description | Qté |
|-------|-------------|-----|
| CM164 | 70mm (Ø) | 12 |
| CM165 | 110mm (Ø) | 6 |

Pot à sauce

38ml



| Code | Description | Qté |
|-------|-------------|-----|
| CD728 | 45 x 50mm | 12 |

Plats à sections et rapiers



| Code | Description | Qté |
|------|------------------------------|-----|
| U816 | 3 compartiments | 2 |
| Y729 | Mini rapiers supplémentaires | 12 |

Mini ravier haut



| Code | Description | Hauteur | Qté |
|------|------------------------|---------|-----|
| U178 | 50(H)x 75(L)x 75(P)mm. | 48 mm | 12 |

Mini plat carré



| Code | Description | Hauteur | Qté |
|------|------------------------|---------|-----|
| U180 | 20(H)x 80(L)x 80(P)mm. | 20 mm | 12 |

ART DE LA TABLE

RESTAURANT, BAR ET HOTEL

MOBILIER

USAGE UNIQUE ET ENTRETIEN

VÊTEMENTS ET CHAUSSURES

CUISINE

MOBILIER DE CUISINE, CHAÎOTS ET ÉCHELLES

MATÉRIEL ÉLECTRIQUE ET DE CUISSON

FROID

ART DE LA TABLE / VAISSELLE

OLYMPIA

Une gamme de plats traditionnels de cuisson et de présentation, dans une variété de formes et de tailles. Durables, résistants aux éclats et polyvalents, ces pièces de haute qualité viennent compléter votre art de la table. Compatibles four, four micro-ondes, lave-vaisselle et congélateur.



Plat à gratin traditionnel rond



| Code | Description | Qté |
|-------------|------------------|-----|
| C024 | 41(H) x 119(Ø)mm | 6 |
| C026 | 47(H) x 137(Ø)mm | 6 |
| C027 | 53(H) x 156(Ø)mm | 6 |

Plat à gratin traditionnel ovale



| Code | Description | Qté |
|-------------|---------------------------|-----|
| C104 | 44(H) x 145(L) x 104(P)mm | 6 |
| C108 | 52(H) x 161(L) x 116(P)mm | 6 |
| C109 | 61(H) x 180(L) x 133(P)mm | 6 |

Plat à gratin rond



| Code | Description | Qté |
|-------------|-------------------|-----|
| C042 | 53(H) x 134mm (Ø) | 6 |

Plat à gratin ovale



| Code | Description | Qté |
|-------------|---------------------------|-----|
| C110 | 46(H) x 170(L) x 133(P)mm | 6 |

Plat à gratin rond



| Code | Description | Qté |
|--------------|-----------------------|-----|
| DK809 | Rond 47(H) x 137(Ø)mm | 6 |

Plat à gratin ovale



| Code | Description | Qté |
|--------------|---------------------------------|-----|
| DK806 | Ovale 44(H) x 145(L) x 104(P)mm | 6 |
| DK807 | Ovale 52(H) x 161(L) x 116(P)mm | 6 |

Plat ovale



| Code | Description | Qté |
|-------------|---------------------------|-----|
| W418 | 31(H) x 197(L) x 110(P)mm | 6 |

Plat à hors d'oeuvre oblong



| Code | Description | Qté |
|-------------|----------------------------|-----|
| W425 | 37(H) x 185(L) x 96(P) mm. | 6 |
| W438 | 40(H) x 235(L) x 122(P)mm | 6 |

Plat à rôtir rectangulaire

90(H) x 325(L) x 176(P)mm (avec poignées).
Céramique.



| Code | Description |
|--------------|-------------|
| DB520 | Crème |

Plat à rôtir carré

90(H) x 325(L) x 265(P)mm (avec poignées).
Céramique.



| Code | Description |
|--------------|-------------|
| DB527 | Rouge |

OLYMPIA IVORY



Porcelaine qualité hôtel de couleur ivoire très classique. Belle collection d'une solidité à toute épreuve, bords arrondis renforcés résistant aux ébréchantures. Entièrement vitrifiée pour résister aux chocs thermiques. Compatible four, micro-ondes, lave-vaisselle, congélateur.

Saucière



| Code | Description | Qté |
|------|-------------|-----|
| U852 | 340ml | 6 |

Pot à beurre



| Code | Description | Qté |
|------|-------------|-----|
| U151 | 56mm (Ø) | 12 |

OLYMPIA CORALLITE

La collection de vaisselle Olympia Corallite ajoute un charme rustique à votre table. Les bords en relief et les coloris inspirés de matières brutes mettront subtilement en valeur vos créations culinaires.

Assiettes plates



| Code | Description | Qté |
|-------|-------------|-----|
| FB955 | 205mm (Ø) | 6 |
| FB954 | 280mm (Ø) | 6 |

Pot à lait



| Code | Description | Qté |
|------|-------------|-----|
| U143 | 90ml | 6 |

Tasse à thé empilable et soucoupe



| Code | Description | Qté |
|------|----------------|-----|
| U106 | Tasse de 206ml | 12 |
| U107 | Soucoupe 206ml | 12 |

Tasse empilable



| Code | Description | Qté |
|------|----------------|-----|
| U832 | Tasse de 284ml | 12 |

Bol à céréales



| Code | Description | Qté |
|------|-------------|-----|
| U129 | 150mm (Ø) | 12 |



Assiettes calottes



| Code | Description | Qté |
|-------|-------------|-----|
| FB957 | 220mm (Ø) | 6 |

Bols



| Code | Description | Qté |
|-------|-------------|-----|
| FB958 | 105 mm (Ø) | 12 |
| FB956 | 150mm (Ø) | 6 |

NOUVEAU

ART DE LA TABLE

RESTAURANT, BAR
ET HOTEL

MOBILIER

USAGE UNIQUE
ET ENTRETEN

VÊTEMENTS
ET CHAUSSURES

CUISINE

MOBILIER DE CUISINE,
CHARIOTS ET ÉCHELLES

MATÉRIEL ÉLECTRIQUE
ET DE CUISSON

FROID

ART DE LA TABLE / VAISSELLE

OLYMPIA CAVOLO

Permettez à vos clients d'échapper au stress de la vie quotidienne grâce à la collection apaisante Cavolo. Les coloris de cette vaisselle sont inspirés par les éléments naturels : un bleu clair réminiscence de l'eau cristalline et un vert printanier associé à l'éveil des plantes. Grâce à cette collection, créez une parenthèse de bien-être qui ravira vos clients.



Bols ronds



| Code | Description | Qté |
|-------|---------------|-----|
| FB560 | Vert 143(Ø)mm | 6 |
| FB565 | Bleu 143(Ø)mm | 6 |
| FB566 | Bleu 220(Ø)mm | 4 |

Assiettes plates rondes



| Code | Description | Qté |
|-------|---------------|-----|
| FB567 | Bleu 180(Ø)mm | 6 |
| FB568 | Bleu 220(Ø)mm | 6 |
| FB564 | Vert 270(Ø)mm | 4 |
| FB569 | Bleu 270(Ø)mm | 4 |



Bol plat rond



| Code | Description | Qté |
|-------|------------------|-----|
| FD912 | Irisé 143(Ø)mm | 6 |
| FD913 | Irisé 220(Ø)mm | 4 |

Assiettes plates rondes



| Code | Description | Qté |
|-------|---------------------------|-----|
| FD903 | Blanc moucheté 220(Ø)mm | 6 |
| FD904 | Blanc moucheté 270(Ø)mm | 4 |
| FD908 | Noir texturé 180(Ø)mm | 6 |
| FD909 | Noir texturé 220(Ø)mm | 6 |
| FD910 | Noir texturé 270(Ø)mm | 4 |
| FD915 | Irisée 220(Ø)mm | 6 |
| FD916 | Irisée 270(Ø)mm | 4 |
| FD922 | Anthracite 270(Ø)mm | 4 |



OLYMPIA
CAFÉ

NOUVELLE
COULEUR

Cette gamme contemporaine de porcelaine d'hôtellerie est idéale pour ajouter une touche de couleur à vos tables. Articles empilables, polyvalents, avec des bords résistants aux éclats, légèrement roulés et entièrement vitrifiés pour résister à la chaleur et aux chocs et garantir la durabilité du vernis. Compatible four, micro-ondes et lave-vaisselle.

Mug Latte



340ml

| Code | Description | Qté |
|--------------|-------------|-----|
| GL488 | Gris | 12 |
| GL489 | Vert d'eau | 12 |
| CU957 | Noir | 12 |

Assiette plate



205mm (Ø)

| Code | Description | Qté | Code | Description | Qté |
|--------------|-------------|-----|--------------|-------------|-----|
| CG352 | Rouge | 12 | CG355 | Vert d'eau | 12 |
| CG353 | Blanc | 12 | CU950 | Noir | 12 |
| CG354 | Gris | 12 | | | |

Tasse à espresso et soucoupe



Tasses espresso 100ml

| Code | Description | Qté |
|--------------|-------------|-----|
| GK070 | Rouge | 12 |
| GK071 | Blanc | 12 |
| GK072 | Gris | 12 |
| GL459 | Vert d'eau | 12 |
| CU952 | Noir | 12 |

Soucoupes 117mm (Ø)

| Code | Description | Qté |
|--------------|-------------|-----|
| GK085 | Rouge | 12 |
| GK086 | Blanc | 12 |
| GK087 | Gris | 12 |
| GL463 | Vert d'eau | 12 |
| CU955 | Noir | 12 |

Théière



510ml

| Code | Description | Qté | Code | Description | Qté |
|--------------|-------------|-----|--------------|----------------|-----|
| GM594 | Rouge | 1 | GM595 | Vert d'eau | 1 |
| GM593 | Blanc | 1 | CU958 | Noir | 1 |
| GM596 | Gris | 1 | CL116 | Passoires (x6) | 6 |

Mug Aroma



230ml

| Code | Description | Qté |
|--------------|-------------|-----|
| DH637 | Rouge | 6 |
| DH636 | Bleu | 6 |
| DH639 | Gris | 6 |
| DH640 | Vert d'eau | 6 |
| CU960 | Noir | 6 |



340ml

| Code | Description | Qté |
|--------------|-------------|-----|
| DH632 | Rouge | 6 |
| DH631 | Bleu | 6 |
| DH634 | Gris | 6 |
| DH635 | Vert d'eau | 6 |
| CU959 | Noir | 6 |

Tasses à café, cappuccino et soucoupes

Tasses à café 228ml

| Code | Description | Qté |
|--------------|-------------|-----|
| GK073 | Rouge | 12 |
| GK074 | Blanc | 12 |
| GK075 | Gris | 12 |
| GL460 | Vert d'eau | 12 |
| CU953 | Noir | 12 |



Tasses cappuccino 340ml

| Code | Description | Qté |
|--------------|-------------|-----|
| GK076 | Rouge | 12 |
| GK077 | Blanc | 12 |
| GK078 | Gris | 12 |
| GL461 | Vert d'eau | 12 |
| CU954 | Noir | 12 |



Soucoupes

| Code | Description | Qté |
|--------------|-------------|-----|
| GL047 | Rouge | 12 |
| GL048 | Blanc | 12 |
| GL049 | Gris | 12 |
| GL464 | Vert d'eau | 12 |
| CU956 | Noir | 12 |



Mini pot à lait



| Code | Description | Hauteur | Qté |
|--------------|-------------|---------|-----|
| CM754 | Blanc | 54mm | 6 |
| CU951 | Noir | 54mm | 6 |

Tasse et soucoupe

| Code | Description | Qté |
|--------------|-----------------------|-----|
| CU961 | Tasse 170ml Noir | 12 |
| CU962 | Soucoupe 170ml Noir | 12 |



ART DE LA TABLE

RESTAURANT, BAR
ET HOTEL

MOBILIER

USAGE UNIQUE
ET ENTRETIEN

VÊTEMENTS
ET CHAUSSURES

CUISINE

MOBILIER DE CUISINE,
CHARIOTS ET ÉCHELLES

MATÉRIEL ÉLECTRIQUE
ET DE CUISSON

FROID

ART DE LA TABLE / VAISSELLE

Fusion

OLYMPIA
fusion



Gamme en porcelaine. Créez une toile de fond élégante et contrastée pour vos aliments avec la collection foncée aussi belle que stylée Olympia Fusion. Polyvalente et attrayante, chaque pièce de la gamme Fusion possède un aspect unique. Compatible lave-vaisselle et suffisamment robuste pour supporter les rigueurs d'un usage quotidien.



Tasse et soucoupe



| Code | Description | Qté |
|-------|------------------------------|-----|
| DR098 | Tasse 250ml | 6 |
| DR099 | Soucoupe 160(L) x 128(P)mm | 6 |

Gobelet



| Code | Description | Qté |
|-------|-------------|-----|
| CS473 | 170ml | 6 |

Pot à sauce



| Code | Description | Qté |
|-------|-------------|-----|
| DR096 | 85ml | 12 |

Assiette à pâtes



| Code | Description | Qté |
|-------|-------------|-----|
| DR095 | 202(Ø)mm | 6 |

Pot à sauce



| Code | Description | Qté |
|-------|------------------|-----|
| DR093 | 130(Ø) x 77(H)mm | 6 |

Bol à nouilles



| Code | Description | Qté |
|-------|---------------------------------|-----|
| DR094 | Bol à nouilles 152(Ø)x68(H)mm | 6 |



Grand bol



| Code | Description | Qté |
|-------|----------------------------|-----|
| CS471 | Grand bol 204(Ø)x86(H)mm | 4 |

Assiettes ovales



| Code | Description | Qté |
|-------|-------------|-----|
| DR089 | 250(L)mm | 6 |
| DR090 | 357(L)mm | 4 |

Assiettes plates



| Code | Description | Qté |
|-------|-------------|-----|
| DR087 | 203(Ø)mm | 6 |
| DR088 | 270(Ø)mm | 4 |



Mineral

OLYMPIA
MINERAL



La vaisselle Olympia Mineral allie la résilience de la porcelaine légère aux tons de roche naturelle. Motif authentique effet granite. Cette collection passe au lave-vaisselle et micro-ondes.



Tasse et soucoupe



| Code | Description | Qté |
|-------|-------------------------------|-----|
| DF179 | Tasse 300ml - 75(H) x 90(Ø)mm | 6 |
| DF182 | Soucoupe | 6 |

Bols / saladiers inclinés



| Code | Description | Qté |
|-------|-------------|-----|
| DF176 | 135mm (Ø) | 6 |
| DF177 | 175mm (Ø) | 6 |
| DF178 | 215mm (Ø) | 4 |

Assiettes feuille



| Code | Description | Qté |
|-------|-------------------|-----|
| DF180 | 255(L) x 118(P)mm | 6 |
| DF181 | 305(L) x 145(P)mm | 6 |



Assiettes plates



| Code | Description | Qté |
|-------|-------------|-----|
| DF183 | 230mm (Ø) | 6 |
| DF184 | 280mm (Ø) | 4 |

Pot à sauce



| Code | Description | Qté |
|-------|-------------|-----|
| CT704 | 80mm (Ø) | 12 |

Assiette carrée



| Code | Description | Qté |
|-------|-------------|-----|
| DF173 | 265mm | 4 |



Assiettes rectangulaires



| Code | Description | Qté |
|-------|-------------------|-----|
| DF174 | 230(L) x 120(P)mm | 6 |
| DF175 | 335(L) x 160(P)mm | 4 |

ART DE LA TABLE

RESTAURANT, BAR ET HOTEL

MOBILIER

USAGE UNIQUE ET ENTRETIEN

VÊTEMENTS ET CHAUSSURES

CUISINE

MOBILIER DE CUISINE, CHARIOTS ET ÉCHELLES

MATÉRIEL ÉLECTRIQUE ET DE CUISSON

FROID

ART DE LA TABLE / VAISSELLE

OLYMPIA LUMINA

Une gamme magnifique d'articles classiques et contemporains de qualité supérieure, conçue pour vous permettre de créer une expérience d'invité réellement spéciale, tout en résistant à la rigueur d'une utilisation quotidienne dans les hôtels, les pubs gastronomiques, les restaurants, etc. Idéale pour une utilisation en tant que gamme indépendante ou pour ajouter la touche finale à votre porcelaine existante. La porcelaine fine, enrichie en alumine, associe la résistance et la durabilité supérieures de la vaisselle vitrifiée à l'élégance de la porcelaine fine, pour vous offrir d'excellentes performances avec un style exceptionnel. Compatible four, micro-ondes et congélateur.

Tasse ronde et soucoupe

NOUVEAU



| Code | Description | Qté |
|-------|-----------------------------|-----|
| CD645 | Tasse 228ml | 6 |
| CD646 | Soucoupe (143mm) pour 228ml | 6 |

Ravier



| Code | Description | Qté |
|-------|-------------|-----|
| CD639 | 140mm | 6 |

Bol à céréales



| Code | Description | Qté |
|-------|-------------|-----|
| CD638 | 160mm (Ø) | 6 |

Assiette creuse à soupe/pâtes



| Code | Description | Qté |
|-------|-------------|-----|
| CD635 | 205mm (Ø) | 6 |
| CD636 | 260mm (Ø) | 4 |

Pot à lait



| Code | Description | Qté |
|-------|-------------|-----|
| DP956 | 55ml | 12 |

Tasse empilable



| Code | Description | Qté |
|-------|-------------|-----|
| CN831 | Tasse 200ml | 6 |

Assiettes rondes à large bord



| Code | Description | Qté |
|-------|-------------|-----|
| CD621 | 152mm (Ø) | 6 |
| CD623 | 200mm (Ø) | 6 |
| CD625 | 270mm (Ø) | 4 |

Bol à soupe empilable



| Code | Description | Qté |
|-------|----------------|-----|
| CF379 | 400 ml | 6 |
| CD648 | Soucoupe 156mm | 6 |

Tasses à Latte



| Code | Description | Qté |
|-------|-------------|-----|
| CF378 | 284ml | 6 |
| CD649 | 350ml | 6 |

Assiettes carrées



| Code | Description | Qté |
|-------|-------------|-----|
| DP965 | 265mm | 4 |

Assiettes rectangulaires à large bord



| Code | Description | Qté |
|-------|-------------|-----|
| CD629 | 200 x 130mm | 6 |
| CD630 | 257 x 155mm | 4 |

Bols inclinés ovales



| Code | Description | Qté |
|-------|-------------|-----|
| CF383 | 148mm | 6 |
| CF384 | 203mm | 6 |

OLYMPIA

PORCELAINE

Une gamme de plats traditionnels de cuisson et de présentation, dans une variété de formes et de tailles. Durables, résistants aux éclats et polyvalents, ces pièces de haute qualité viennent compléter votre art de la table. Compatibles four, four micro-ondes, lave-vaisselle et congélateur.

Ramequins

Ramequins durables, résistants aux éclats et polyvalents. Gamme compatible four, four micro-ondes, lave-vaisselle et congélateur.



Ramequin empilable



Ramequins contemporains



| Code | Description | Qté |
|-------------|----------------|-----|
| W435 | 70mm (Ø) 45ml | 12 |
| W414 | 80mm (Ø) 90ml | 12 |
| W432 | 85mm (Ø) 160ml | 12 |

| Code | Description | Qté |
|-------------|-------------|-----|
| W421 | 82,5mm (Ø) | 12 |

| Code | Description | Qté |
|-------------|-------------|-----|
| U195 | 70mm (Ø) | 12 |
| U177 | 80mm (Ø) | 12 |
| U176 | 90mm (Ø) | 12 |

Plats ronds avec oreilles

| Code | Description |
|-------------|---------------------------|
| W439 | 60(H) x 170(L) x 140(P)mm |
| W443 | 30(H) x 156(L) x 126(P)mm |
| W444 | 40(H) x 192(L) x 151(P)mm |
| W433 | 47(H) x 220(L) x 177(P)mm |



Bac GN 1/1 Emile Henry

530(L) x 320(l) x 65(P)mm.

NOUVEAU



Plats ovales avec oreilles

| Code | Description | Qté |
|-------------|---------------------------|-----|
| W441 | 37(H) x 204(L) x 118(P)mm | 6 |
| W427 | 43(H) x 229(L) x 127(P)mm | 6 |
| W440 | 49(H) x 262(L) x 141(P)mm | 6 |
| W411 | 53(H) x 289(L) x 166(P)mm | 6 |
| W423 | 56(H) x 320(L) x 177(P)mm | 6 |
| W415 | 60(H) x 360(L) x 199(P)mm | 6 |



| Code | Description |
|--------------|-------------------------|
| CE801 | GN 1/1 prof 65mm 6,4L |

OLYMPIA

PLATS ET COUVERCLES GN EN PORCELAINE

Ces plats en porcelaine aux dimensions gastronomiques permettent de présenter les plats chauds et froids et constituent une alternative élégante aux plats gastro classiques en inox. Entièrement vitrifiés pour résister aux chocs thermiques. Compatibles four, micro-ondes, lave-vaisselle, congélateur. Par la complexité du processus de fabrication, les dimensions peuvent varier légèrement des dimensions gastro standards.

GN 1/6

176 x 162 mm.



GN 2/4

530 x 165 mm.



GN 1/3

325 x 176 mm.



| Code | Description |
|-------------|---------------------|
| U813 | 100mm de profondeur |

| Code | Description |
|--------------|--------------------|
| CD715 | 30mm de profondeur |

| Code | Description |
|-------------|---------------------|
| U810 | 65mm de profondeur |
| U811 | 100mm de profondeur |

GN 1/1

530 x 325 mm.



GN 1/2

325 x 265 mm.



Couvercles



Plat à soufflé



| Code | Description |
|--------------|--------------------|
| CD714 | 30mm de profondeur |
| U807 | 65mm de profondeur |

| Code | Description |
|--------------|---------------------|
| CD716 | 30mm de profondeur |
| U808 | 65mm de profondeur |
| U809 | 100mm de profondeur |

| Code | Description |
|--------------|------------------|
| CD720 | GN 1/3 - 60(H)mm |
| CD719 | GN 1/2 - 68(H)mm |

| Code | Description | Qté |
|-------------|-------------|-----|
| W431 | 105mm (Ø) | 6 |

ART DE LA TABLE

RESTAURANT, BAR ET HOTEL

MOBILIER

USAGE UNIQUE ET ENTRETIEN

VÊTEMENTS ET CHAUSSURES

CUISINE

MOBILIER DE CUISINE, CHARIOTS ET ÉCHELLES

MATÉRIEL ÉLECTRIQUE ET DE CUISSON

FROID

ART DE LA TABLE / VAISSELLE

Vaisselle polycarbonate

OLYMPIA Kristallon

Vaisselle quasiment incassable conçue pour une utilisation normale dans les écoles, les prisons, les hôpitaux, les centres d'activités en extérieur et autres collectivités.

- Gamme compatible lave-vaisselle et congélateur.
- Peut être stérilisée ou autoclavée.
- Peut être utilisée pour réchauffer au micro-ondes.

Plateaux repas à compartiments Olympia Kristallon

Plateaux à compartiments en polycarbonate, parfaits pour les écoles, les hôpitaux, les établissements pour personnes âgées, etc. Empilables pour un rangement aisé. Petit : 22(H) x 322(L) x 236(P)mm, Grand : 25(H) x 375(L) x 278(P)mm.

Produit indisponible à la vente

NOUVELLES COULEURS

| 322 x 236mm | | |
|-------------|-------------|-----|
| Code | Description | Qté |
| DL128 | Vert | 10 |
| DL129 | Bleu | 10 |
| DL126 | Rouge | 10 |

| 375 x 278mm | | |
|-------------|-------------|-----|
| Code | Description | Qté |
| GF999 | Blanc | 10 |
| U040 | Vert | 10 |
| U038 | Bleu | 10 |
| U037 | Rouge | 10 |



Assiettes

Produit indisponible à la vente

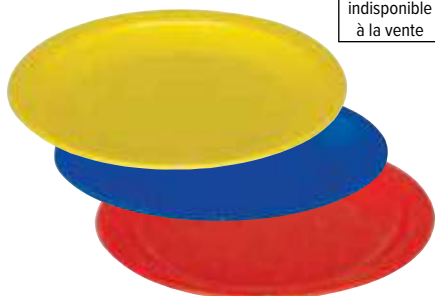

| Code | Description | Qté |
|-------|-------------|-----|
| CB767 | Jaune 230mm | 12 |
| CB769 | Bleu 230mm | 12 |
| CB770 | Rouge 230mm | 12 |

Saladiers

172 mm / 400 ml.

Produit indisponible à la vente



| Code | Description | Qté |
|-------|-------------|-----|
| CB771 | Jaune | 12 |
| CB772 | Vert | 12 |
| CB773 | Bleu | 12 |
| CB774 | Rouge | 12 |

Bols

102mm. Capacité 190ml.

Produit indisponible à la vente



| Code | Description | Qté |
|-------|-------------|-----|
| CE274 | Jaune | 12 |
| CE275 | Vert | 12 |
| CE276 | Bleu | 12 |
| CE277 | Rouge | 12 |

Pichets de 1,4L



| Code | Description |
|-------|----------------|
| CE278 | Pichet jaune |
| CE279 | Pichet vert |
| CE280 | Pichet bleu |
| CE281 | Pichet rouge |
| CE284 | Couvercle bleu |

Produit indisponible à la vente



Gobelet double anse

Incliné pour une utilisation facile sans pencher la tête. Base large pour une meilleure stabilité et deux anses pour faciliter la prise en main. Transparent pour visualiser le niveau de boisson.



| Code | Description |
|-------|-------------|
| CB324 | 200ml |

Produit indisponible à la vente

Verres

142ml, hauteur 84mm. Empilables.

Produit indisponible à la vente



| Code | Description | Hauteur | Qté |
|-------|-------------|---------|-----|
| CE270 | Jaune | 84 mm | 12 |
| CE271 | Vert | 84 mm | 12 |
| CE272 | Bleu | 84 mm | 12 |
| CE273 | Rouge | 84 mm | 12 |

Verres à anses

284ml.



| Code | Description | Qté |
|-------|-------------|-----|
| CE286 | Jaune | 12 |
| CE287 | Vert | 12 |
| CE288 | Bleu | 12 |
| CE289 | Rouge | 12 |

Mug double anse avec couvercle Olympia Kristallon Heritage



Produit indisponible à la vente

| Code | Description | Qté |
|-------|--------------|-----|
| DW703 | Bleu 284ml | 4 |

Collection de gobelets et chopes OLYMPIA

Verres droits Olympia

Verres droits polyvalents, parfaits pour tout type d'établissement et toutes sortes de boissons. Lavables au lave-verres.



| Code | Description | Hauteur | Qté |
|--------------|---------------|----------|-----|
| GG923 | Gobelet 285ml | 85 mm | 48 |
| CB716 | Chope 285ml | 126,5 mm | 48 |
| CK932 | Chope 285ml | 126,5 mm | 48 |
| CB715 | Chope 340ml | 151 mm | 48 |

Verres Baroque Olympia

Verrerie ornée et nervurée pour apporter luxe et style à la présentation des cocktails et spiritueux. Lavable au lave-verres.



| Code | Description | Hauteur | Qté |
|--------------|----------------------|---------|-----|
| CW397 | Verre whisky 325ml | 98mm | 6 |
| CW396 | Gobelet 395ml | 130mm | 6 |

Gobelets en verre trempé Olympia

Gobelets en verre trempé bénéficiant d'une résistance accrue. Lavables au lave-verres.



Gobelet empilable Olympia

Élégant et empilable, ce gobelet entièrement en verre trempé est parfait pour tout établissement à forte activité.



| Code | Description | Hauteur | Qté |
|--------------|-------------|---------|-----|
| GF924 | 130ml | 78 mm | 12 |
| GF925 | 200ml | 90 mm | 12 |

| Code | Description | Hauteur | Qté |
|--------------|-------------|---------|-----|
| GM580 | 200ml | 96 mm | 12 |

Légende

CE VERRE ESTAMPILLÉ
Nécessaire pour confirmer la mesure

L JAUGÉ ET ESTAMPILLÉ CE
Grands verres estampillés CE et jaugés



N VERRE NUCLÉÉ
Favorise l'effervescence des boissons

T VERRE TREMPÉ
Très résistant, éclate en de nombreux petits morceaux peu tranchants

ART DE LA TABLE / VERRERIE



Verre à gin Collection bar en cristal Olympia

Collection intemporelle de verres en cristal sans plomb, idéale pour tout bar ou restaurant. Les lignes épurées apportent une élégance simple, ainsi que la durabilité. Passe au lave-verres.



| Code | Description | Hauteur | Qté |
|-------|-------------|---------|-----|
| CW251 | 645ml | 210mm | 6 |

Gobelet et chope coniques Olympia

Une alternative intéressante aux verres droits, ces verres aux courbes élégantes apportent une touche de sophistication à un service de verres.



| Code | Description | Hauteur | Qté |
|-------|-------------|---------|-----|
| GM572 | 268ml | 96 mm | 12 |
| GM571 | 410ml | 140 mm | 12 |

Gobelets côtelés Olympia

Gobelets côtelés classiques lavables au lave-verres.



| Code | Description | Hauteur | Qté |
|-------|---------------|---------|-----|
| GF938 | Gobelet 200ml | 93 mm | 12 |
| GF926 | Gobelet 240ml | 85 mm | 12 |
| GF927 | Gobelet 285ml | 118 mm | 12 |
| GF928 | Gobelet 425ml | 135 mm | 12 |



Shooters Olympia

Verres spéciaux remplissables à ras-bord, assurant ainsi des mesures constantes.



| Code | Description | Hauteur | Qté |
|-------|------------------------|---------|-----|
| GF919 | Shooter 25ml | 77 mm | 12 |
| GF920 | Shooter Boston 60ml | 87 mm | 12 |
| GF921 | Shooter américain 30ml | 60 mm | 12 |

Verres Cordoba Olympia

Une conception robuste et des courbes nettes. Les pieds fins et la forme élégante des modèles Cordoba s'intègrent parfaitement dans les bars et restaurants.



| Code | Description | Hauteur | Qté |
|-------|---------------|---------|-----|
| FB554 | Flûte 210ml | 229mm | 6 |
| FB553 | Vin 340ml | 213mm | 6 |
| FB552 | Vin 420ml | 225mm | 6 |

Chope et gobelet arrondis en cristal Olympia

Gobelets arrondis au design moderne avec l'éclat et la force des verres en cristal. Lave-verres en toute sécurité.



| Code | Description | Hauteur | Qté |
|-------|---------------|---------|-----|
| GF718 | Gobelet 315ml | 90 mm | 6 |
| GF719 | Chope 390ml | 130 mm | 6 |



Gobelets et chope Olympia



| Code | Description | Hauteur | Qté |
|-------|-----------------|---------|-----|
| FB481 | Gobelet 170ml | 85mm | 12 |
| FB483 | Chope 360ml | 169mm | 12 |



Chopes et gobelet en cristal Olympia

Verres classiques droits en cristal sans plomb. Passent au lave-verres. Résistants et durables. Extrêmement lumineux et attrayants avec une excellente clarté.



| Code | Description | Hauteur | Qté |
|-------|---------------|---------|-----|
| GF743 | Gobelet 285ml | 90 mm | 6 |
| GF740 | Chope 285ml | 140 mm | 6 |
| GF741 | Chope 385ml | 150 mm | 6 |

Gobelets Rosario Olympia

Parfaits pour servir toutes sortes de boissons, des jus de fruits au buffet du petit-déjeuner aux cocktails au bar le soir, les gobelets Rosario Olympia allient style et fonctionnalité.



| Code | Description | Hauteur | Qté |
|-------|-----------------|---------|-----|
| FB577 | Gobelet 470ml | 110mm | 6 |
| FB578 | Gobelet 350ml | 99mm | 6 |

Gobelet de couleur Cabot Olympia

Gobelet résistant en verre teinté masse au style rétro. Les différentes couleurs peuvent être assorties ou mélangées selon le style que vous souhaitez apporter.



| Code | Description | Hauteur | Qté |
|-------|--------------|---------|-----|
| CR828 | Bleu 260ml | 100mm | 6 |
| CR829 | Vert 260ml | 100mm | 6 |

Verre Pilsner Olympia

Le verre Pilsner est particulièrement adapté aux bières blanches et idéal pour servir les bières artisanales.



| Code | Description | Hauteur | Qté |
|-------|-------------|---------|-----|
| GM568 | 340ml | 180 mm | 24 |

Verres à bière à pied Olympia

Idéal pour une utilisation avec des bières artisanales, en canette ou en bouteille. Pas de marquage CE. Compatible lave-verres.



| Code | Description | Hauteur | Qté |
|-------|-------------|---------|-----|
| DA933 | 420ml | 172mm | 6 |

Campana Olympia

Verres aux calices ronds modernes et jambes fines et élégamment courbées. En cristal sans plomb pour plus de résistance et de brillance. Fabriqués à partir d'une seule pièce de verre moulé pour éliminer les points faibles.



| Code | Description | Hauteur | Qté |
|-------|-----------------------|---------|-----|
| CS494 | Verre à vin 380ml | 245 mm | 6 |
| CS496 | Flûte 260ml | 265 mm | 6 |
| CS497 | Verre à Martini 260ml | 180 mm | 6 |

Gobelets Olympia

Gobelets classiques en verre trempé extrêmement durables.



| Code | Description | Hauteur | Qté |
|-------|-------------|---------|-----|
| DB947 | 230ml | 95mm | 12 |
| DB948 | 290ml | 102mm | 12 |

Rosario Olympia

Aussi polyvalents qu'élégants, les verres à vin Rosario sont parfaits pour le service des différents vins.



| Code | Description | Hauteur | Qté |
|-------|---------------------|---------|-----|
| FB573 | Verre à vin 470ml | 220mm | 6 |
| FB574 | Verre à vin 350ml | 202mm | 6 |
| FB575 | Verre à vin 250ml | 183mm | 6 |
| FB576 | Flûte 170ml | 192mm | 6 |



Mendoza Olympia

Verres à vin élégants et durables aux courbes classiques, avec des bords fins pour un service haut de gamme à prix raisonnable.



| Code | Description | Hauteur | Qté |
|-------|---------------|---------|-----|
| FB484 | Flûte 185ml | 210mm | 6 |
| FB485 | Vin 370ml | 203mm | 6 |
| FB486 | Vin 315ml | 195mm | 6 |
| FB487 | Vin 455ml | 217mm | 6 |

ART DE LA TABLE / VERRERIE

Solar Olympia

Idéal pour le service du vin dans les bars, restaurants et réceptions. Ces verres sont également parfaits pour le service de l'eau. Fabrication en une pièce pour plus de solidité. Lavables au lave-verres.

NOUVEAU



| Code | Description | Hauteur | Qté |
|-------|-------------------|---------|-----|
| CU001 | Verre à vin 245ml | 183mm | 24 |
| CU002 | Verre à vin 310ml | 197mm | 24 |

| Code | Description | Hauteur | Qté |
|-------|-------------------|---------|-----|
| CU003 | Verre à vin 410ml | 208mm | 24 |
| CU004 | Flûte 170ml | 195mm | 24 |

Claro Olympia

Verres modernes fabriqués en cristal sans plomb pour plus de résistance et de brillance. Les jambes fines donnent un style élégant.

NOUVEAU



| Code | Description | Hauteur | Qté |
|-------|-------------------|---------|-----|
| CS468 | Gobelet 395ml | 90mm | 6 |
| CS465 | Verre à vin 430ml | 245mm | 6 |

| Code | Description | Hauteur | Qté |
|-------|-------------------|---------|-----|
| CS466 | Verre à vin 540ml | 260mm | 6 |
| CS467 | Flûte 270 ml | 270mm | 6 |

Verres Cocktail Olympia

À la recherche d'une verrerie élégante pour servir les cocktails préférés de vos clients ? Alors les verres à cocktail Olympia sont parfaits pour vous. Avec un choix de tailles, de styles et de formes différents, ces verres à cocktail répondront à tous les besoins.



| Code | Description | Hauteur | Qté |
|-------|---------------------------|---------|-----|
| FB435 | Verre dégustation 150ml | 151mm | 6 |
| FB437 | Coupe à champagne 170ml | 121mm | 12 |
| DC024 | Verre Poco Grande 350ml | 176mm | 6 |

| Code | Description | Hauteur | Qté |
|-------|--------------------------------|---------|-----|
| DC025 | Verre à vin pied court 308ml | 135mm | 6 |
| FB439 | Verre à gin 620ml | 195mm | 6 |

Verres Collection bar en cristal Olympia

Collection intemporelle de verres en cristal sans plomb, idéale pour tout bar ou restaurant. Les lignes épurées apportent une élégance simple, ainsi que la durabilité. Passe au lave-verres.



| Code | Description | Hauteur | Qté |
|-------|----------------------------------|---------|-----|
| GF732 | Coupe à champagne 200ml | 125 mm | 6 |
| GF731 | Verre à Martini 275ml | 180 mm | 6 |
| GM576 | Verre à Martini 160ml | 155 mm | 6 |
| GF730 | Verre à Margarita 255ml | 160 mm | 6 |
| GF737 | Verre à porto 120ml | 140 mm | 6 |
| GF738 | Verre à vin de dégustation 220ml | 160 mm | 6 |

| Code | Description | Hauteur | Qté |
|-------|-------------------------|---------|-----|
| GM578 | Verre cocktail 340ml | 165 mm | 6 |
| CY282 | Verre à gin 620ml | 195 mm | 6 |
| GM577 | Verre à cognac 255ml | 112 mm | 6 |
| GF739 | Verre à cognac 400ml | 125 mm | 6 |
| GF742 | Verre à eau/bière 410ml | 185 mm | 6 |



Modale Olympia

Une gamme classique de verres en cristal extrêmement transparents et résistants. Passe au lave-verres.



| Code | Description | Hauteur | Qté |
|-------|-------------------|---------|-----|
| GF726 | Verre à vin 320ml | 210 mm | 6 |
| GF727 | Verre à vin 395ml | 220 mm | 6 |
| GF725 | Verre à vin 520ml | 235 mm | 6 |
| GF728 | Flûte 215ml | 230 mm | 6 |

Chime Olympia



| Code | Description | Hauteur | Qté |
|-------|-------------------|---------|-----|
| GF733 | Verre à vin 365ml | 215 mm | 6 |
| GF734 | Verre à vin 495ml | 225 mm | 6 |
| GF735 | Verre à vin 620ml | 235 mm | 6 |
| GF736 | Flûte 225ml | 240 mm | 6 |



ARCOROC

Arcoroc est un spécialiste de la verrerie commerciale. Travaillant en étroite collaboration avec les sommeliers, les chefs et les restaurateurs, chaque gamme est conçue en verre entièrement trempé et résistant aux éclats pour créer un équilibre entre style et robustesse. Sûr et sophistiqué - le choix du professionnel.

Gobelets trempés empilables Norvege

Entièrement en verre trempé, empilables, résistants. Parfaits pour les établissements très fréquentés. Lavables au lave-verres.



| Code | Description | Hauteur | Qté |
|-------|-------------|---------|-----|
| DP110 | 200ml | 88 mm | 6 |
| DP111 | 250ml | 94 mm | 6 |



Shetland

Une gamme élégante de verrerie avec un arrondi doux pour le corps du verre. Parfait pour les cocktails, boissons gazeuses ou eau. Lavable au lave-verres.



Élégance

Combinant un design traditionnel et élégant, les verres Arcoroc de la gamme bien nommée Élégance sont le complément idéal à tout établissement soucieux de son style.



| Code | Description | Hauteur | Qté |
|-------|---------------------|---------|-----|
| FB904 | Verre à vin 145ml | 142 mm | 12 |
| FB903 | Verre à vin 190ml | 151 mm | 12 |
| FB905 | Flûte 100ml | 159 mm | 12 |
| FB906 | Flûte 130ml | 179 mm | 12 |

Verres à pied empilables Amelia

En verre trempé, les verres à pied empilables de la gamme Amélia Arcoroc représentent un classique de la verrerie - design iconique et polyvalent.



| Code | Description | Hauteur | Qté |
|-------|-------------|---------|-----|
| FB907 | 190ml | 105 mm | 12 |
| FB909 | 250ml | 115 mm | 12 |

| Code | Description | Hauteur | Qté |
|-------|--------------------|---------|-----|
| CJ543 | Style ancien 250ml | 88 mm | 48 |

Verres Normandie

Grands classiques de la verrerie parfaitement reconnaissables, ces verres en verre trempé sont extrêmement résistants.



| Code | Description | Hauteur | Qté |
|-------|----------------------|---------|-----|
| FB901 | Verre à vin 160 ml | 145 mm | 12 |
| FB900 | Verre à vin 230ml | 162 mm | 12 |
| FB902 | Flûte 145ml | 174 mm | 12 |

Savoie

La jambe à hauteur réduite et le corps mince rendent cette gamme parfaite pour les débits de boissons, les traiteurs et autres lieux de réception. Lavable au lave-verres.



| Code | Description | Hauteur | Qté |
|-------|-------------------|---------|-----|
| CJ503 | Verre à vin 190ml | 140 mm | 48 |
| CJ501 | Verre à vin 240ml | 152 mm | 48 |
| CJ498 | Flûte 170ml | 169 mm | 48 |

Verres droits

Verres tout usage pour les bars, restaurants et boîtes de nuit. Lavables au lave-verres.



| Code | Description | Hauteur | Qté |
|------|-------------|---------|-----|
| S056 | 170ml | 85 mm | 48 |
| S057 | 230ml | 110 mm | 48 |
| S060 | 340ml | 147 mm | 48 |



Gobelets Malea

Des gobelets à l'élégance séduisante, aux lignes ovoïdes épurées et aux bords très fins, aux courbes douces et aux formes enveloppantes. Lavables au lave-verres.



| Code | Hauteur | Qté |
|-------|---------|-----|
| GL120 | 105mm | 6 |
| GL121 | 126mm | 6 |

Flûte à champagne Reims Arcoroc

Allient à la fois style et durabilité et un design classique et moderne. La jambe courte apporte confort et stabilité, et le bol allongé permet de conserver l'effervescence.



| Code | Description | Hauteur | Qté |
|-------|---------------|---------|-----|
| FB912 | Flûte 145ml | 156 mm | 12 |

ART DE LA TABLE

RESTAURANT, BAR
ET HOTEL

MOBILIER

USAGE UNIQUE
ET ENTRETIEN

VÊTEMENTS
ET CHAUSSURES

CUISINE

MOBILIER DE CUISINE,
CHARTIOTS ET ÉCHELLES

MATÉRIEL ÉLECTRIQUE
ET DE CUISSON

FROID

ART DE LA TABLE / VERRERIE

Verre Broadway Arcoroc

La gamme Broadway est une collection de verres au style élégant et vintage, « verre taillé ». Le verre est poli à la flamme pour plus de clarté et de brillance.



| Code | Description | Hauteur | Qté |
|--------------|-----------------------------|---------|-----|
| FC272 | Gobelet forme basse 300ml | 90mm | 24 |
| FC279 | Chope 380 ml | 147mm | 24 |

Verre à gin Juniper Arcoroc

Un grand bol laisse beaucoup de place pour les glaçons et les garnitures.



| Code | Description | Hauteur | Qté |
|--------------|-------------|---------|-----|
| CN142 | 680ml | 195mm | 6 |

Verre droit Arcoroc

Verre tout usage pour les bars, restaurants et boîtes de nuit. Lavable au lave-verres.



| Code | Description | Hauteur | Qté |
|-------------|-------------------------------|---------|-----|
| S058 | 285ml (1/2 Pinte) | 127mm | 48 |
| S059 | 285ml (1/2 Pinte) Marque CE | 127mm | 48 |

Salto Arcoroc

Verrerie élégante adaptée à tous les établissements. Lavable au lave-verres.



| Code | Description | Hauteur | Qté |
|--------------|----------------------|---------|-----|
| DJ396 | Gobelet bleu 320ml | 84mm | 24 |
| CJ483 | Chope bleue 350ml | 121mm | 24 |

Granity trempé

Verre résistant, empilable et pratique. Parfait pour les bars. Lavable au lave-verres.



| Code | Description | Hauteur | Qté |
|--------------|------------------|---------|-----|
| CJ303 | Verre 275ml | 98 mm | 48 |
| CJ297 | Verre 350ml | 121 mm | 48 |
| CJ305 | Verre haut 460ml | 160 mm | 24 |

Gobelet trempé Spirale style ancien

Entièrement trempé, empilable, en verre résistant. Parfait pour les établissements très fréquentés, lavable au lave-verres.



| Code | Description | Hauteur | Qté |
|--------------|-------------|---------|-----|
| DP088 | 250ml | 84 mm | 6 |

Islande

Verres classiques hauts à bords droits. Convient parfaitement pour les bars, restaurants et autres débits de boissons. Lavables au lave-verres.



| Code | Description | Hauteur | Qté |
|--------------|-------------------------|---------|-----|
| CJ342 | Shooter 60ml | 105mm | 72 |
| GK063 | Gobelet classique 200ml | 83mm | 24 |
| GK062 | Gobelet classique 300ml | 93mm | 24 |

| Code | Description | Hauteur | Qté |
|--------------|------------------------|---------|-----|
| GK061 | Chope 330ml | 170mm | 24 |
| DL177 | Chope base mince 310ml | 164mm | 24 |

Verre à vin Magnifique Arcoroc

Dirige le vin vers les papilles pour permettre une meilleure dégustation et s'associe parfaitement à une cuisine raffinée. Tige et pied plat polis à la flamme pour plus de stabilité. Lavable au lave-verres.



| Code | Description | Hauteur | Qté |
|--------------|---------------------------|---------|-----|
| DH852 | Verre à vin blanc - 350ml | 210mm | 24 |
| DH853 | Verre à vin blanc 470ml | 227mm | 12 |

Mineral Arcoroc

Grands verres élégants avec un buvant de seulement 1,1mm. Calice haut et angulaire. Lavables au lave-verres.



| Code | Description | Hauteur | Qté |
|--------------|-------------------|---------|-----|
| GD964 | Verre à vin 270ml | 202mm | 24 |
| GD965 | Verre à vin 350ml | 219mm | 24 |
| GD966 | Verre à vin 450ml | 233mm | 24 |
| GD967 | Flûte 160ml | 223mm | 24 |



Salto Arcoroc

Verrerie élégante adaptée à tous les établissements. Lavable au lave-verres.



| Code | Description | Hauteur | Qté |
|-------|-------------------|---------|-----|
| DP058 | Salto blanc 320ml | 84 mm | 6 |
| DP059 | Salto blanc 350ml | 121 mm | 6 |

Verres à cognac Arcoroc

Verres classiques et durables, adaptés pour une utilisation dans n'importe quel établissement. Lavable au lave-verres.



| Code | Description | Hauteur | Qté |
|-------|-----------------|---------|-----|
| DP094 | 250ml - 82(Ø)mm | 112 mm | 6 |
| DP095 | 410ml - 95(Ø)mm | 129 mm | 6 |

Juliette Chef & Sommelier

Le bol angulaire élégant apporte à chaque verre un style contemporain; présentation parfaite pour vos vins les plus appréciés.

| Code | Description | Hauteur | Qté |
|-------|---------------------------|---------|-----|
| CT960 | Verre à vin 300ml | 188mm | 24 |
| CT961 | Verre à vin 500ml | 217mm | 24 |
| CT959 | Flûte à champagne 230ml | 217mm | 24 |

Cabernet Tulip Chef & Sommelier

Classique, renforcé par un verre poli et un pied plat pour assurer une très bonne stabilité. «Effervescence Plus» est utilisé dans la base de la flûte pour créer et maintenir les bulles du champagne. Lavable au lave-verres.



| Code | Description | Hauteur | Qté |
|-------|-------------------|---------|-----|
| CJ057 | Verre à vin 250ml | 180 mm | 24 |
| CJ062 | Verre à vin 350ml | 202 mm | 24 |
| DL107 | Flûte de 160ml | 225 mm | 24 |
| CJ050 | Flûte de 240ml | 235 mm | 24 |

Juliette Chef & Sommelier

Le bol angulaire élégant apporte à chaque verre un style contemporain; présentation parfaite pour vos vins les plus appréciés.



| Code | Description | Hauteur | Qté |
|-------|-------------|---------|-----|
| CT960 | 300ml | 188mm | 24 |
| CT961 | 500ml | 217mm | 24 |

Chope Vigne Chef & Sommelier

L'accord parfait entre tendance et traditionnel. Fabrication à partir d'un matériau Crysta très durable dont la brillance résistera à plus de 2 000 cycles de lave-vaisselle.



| Code | Description | Hauteur | Qté |
|-------|----------------|---------|-----|
| CP853 | Chope 450 ml | 165mm | 6 |

Verre à Martini Chef & Sommelier

Verre traditionnel avec un bord plongeant moderne. Le bord est coupé à froid pour qu'il soit ultra fin et participe au plaisir de la dégustation.



| Code | Hauteur | Qté |
|-------|---------|-----|
| CP857 | 179mm | 6 |

Gobelets en kwarx Primary Chef & Sommelier

Le verre idéal pour les vins, l'eau ou des cocktails. Lavable au lave-verres.



| Code | Description | Hauteur | Qté |
|-------|-------------|---------|-----|
| DJ266 | 270ml | 93mm | 24 |
| CJ448 | 360ml | 102mm | 24 |

Verre Grand Sublym Chef & Sommelier

La parfaite harmonie de la paraison, ses lignes élancées et sa jambe élégante permettront à vos clients de déguster tous types de vins. Son buvant extrêmement fin confère à cette dégustation un confort accru.



| Code | Description | Hauteur | Qté |
|-------|---------------------|---------|-----|
| CM716 | Verre à vin 334ml | 230mm | 24 |
| CM719 | Flûte 199ml | 240mm | 24 |

Hobstar Libbey

Conçus pour évoquer le charme du passé, ces verres vintage offrent un style à la fois intemporel et tendance.



| Code | Description | Hauteur | Qté |
|-------|----------------|---------|-----|
| GL157 | Whisky 350ml | 105mm | 12 |
| GL156 | Chope 470ml | 158mm | 12 |

ART DE LA TABLE

RESTAURANT, BAR
ET HOTEL

MOBILIER

USAGE UNIQUE
ET ENTRETIEN

VÊTEMENTS
ET CHAUSSURES

CUISINE

MOBILIER DE CUISINE,
CHARTIOTS ET ÉCHELLES

MATÉRIEL ÉLECTRIQUE
ET DE CUISSON

FROID

ART DE LA TABLE / VERRERIE

Chope Lima Chef & Sommelier

Apportez du raffinement à la table avec ces verres élégants, parfaits pour les cocktails et les spiritueux. Le verre Crysta ultra résistant dure plus de 2000 cycles de lavage au lave-vaisselle.



| Code | Description | Hauteur | Qté |
|-------|----------------|---------|-----|
| CP855 | Chope l 450 ml | 160mm | 6 |

Impérial Utopia

Verres robustes conçus d'une seule pièce. Plus résistants que les verres standards premiers prix. Lavable au lave-verres.



| Code | Description | Hauteur | Qté |
|-------|---|---------|-----|
| DL209 | Verre à vin jaugé à 125, 175 et 250ml 340ml | 180mm | 12 |
| T273 | Flûte 210ml | 210mm | 24 |

Verres à gin Ambassador Utopia

Des verres à gin élégants avec ballons surdimensionnés, parfaits pour les boissons nécessitant de la glace. Forme et taille de verre idéales pour le Spritz.



| Code | Description | Hauteur | Qté |
|-------|-------------|---------|-----|
| CS031 | 560ml | 215 mm | 6 |

Verre à bière Senator Utopia

Verre simple et polyvalent. Passe au lave-verres.



| Code | Description | Hauteur | Qté |
|-------|-------------|---------|-----|
| CB231 | 570ml (pt) | 180mm | 24 |

Open Up Chef & Sommelier

Open Up est une ligne de verres au design contemporain et révolutionnaire, qui procure un plaisir olfactif sans commune mesure. La paraison angulaire procure un développement exceptionnel des arômes.



| Code | Description | Hauteur | Qté |
|-------|-------------------|---------|-----|
| DP751 | Flûte 200ml | 234mm | 6 |
| DP752 | Verre à vin 400ml | 231mm | 6 |
| DP757 | Verre à vin 470ml | 226mm | 24 |
| DP759 | Verre à vin 550ml | 233mm | 6 |

Cocktail Utopia

Une forme pour chaque cocktail. Lavable au lave-verres.



| Code | Description | Hauteur | Qté |
|------|------------------|---------|-----|
| Y717 | Cocktail 370ml | 176mm | 24 |

Saxon Utopia

Verres robustes, plus grands que les verres standards. Fabrication en deux pièces avec un calice soufflé. Lavables au lave-verres.



| Code | Description | Hauteur | Qté |
|------|-------------------------|---------|-----|
| D098 | Verre à vin 340ml | 182mm | 48 |
| D904 | Flûte à Champagne 160ml | 174mm | 48 |

Coupe Américaine Utopia

Coupe à dessert très populaire aux USA notamment pour le Knickerbocker glory (glace américaine). Lavable au lave-verres.



| Code | Description | Hauteur | Qté |
|------|-------------|---------|-----|
| E018 | Haute 290ml | 188mm | 12 |

Verre ananas Hawaii Utopia

Ajoutez une touche de kitsch et d'originalité à votre service cocktail avec ces verres ananas tendance.



| Code | Description | Hauteur | Qté |
|-------|----------------------|---------|-----|
| DA139 | Verre ananas 570ml | 157mm | 6 |

Pure Utopia

Pure est une gamme fiable et idéale pour ceux qui disposent d'un petit budget sans faire de compromis sur le style ou la qualité.



| Code | Description | Hauteur |
|-------|---------------|---------|
| DY272 | Flûte 190ml | 197mm |

Reserva Utopia

Verrerie conçue pour les lieux à forte fréquentation. Les parois épaisses et les pieds résistent à la casse et aux cycles de lavage répétés. Parfait pour les hôtels à grand volume, les entreprises de restauration et l'évènementiel.



| Code | Description | Hauteur | Qté |
|-------|--|---------|-----|
| DR713 | Verre à vin marqué à 125, 175 et 250 ml 350 ml | 205mm | 24 |

Timeless Vintage Utopia

Vous cherchez des verres uniques et élégants ? Alors la gamme Timeless Vintage Utopia est faite pour vous. Chaque verre apportera à coup sûr une touche vintage à vos services de boissons !



| Code | Description | Hauteur | Qté | Code | Description | Hauteur | Qté |
|-------|-------------------|---------|-----|-------|------------------|---------|-----|
| DY300 | Martini 230ml | 171mm | 12 | DY303 | Gobelet 320ml | 157mm | 12 |
| DY301 | Coupe 270ml | 162mm | 12 | DY304 | Shooter 60ml | 60mm | 12 |
| DY302 | Verre à gin 550ml | 200mm | 12 | DY305 | Verre haut 450ml | 157mm | 12 |
| | | | | DY306 | Gobelet 210ml | 81mm | 12 |

Verres à liqueur Utopia

Verres spéciaux pour le service des différentes liqueurs. L'option de les remplir à ras bord vous permettra d'éviter le gaspillage et ainsi augmenter vos profits. Ces verres spéciaux sont également marqués à 25ml. Lavable au lave-verres.



| Code | Description | Hauteur | Qté |
|-------|-----------------|---------|-----|
| CB866 | Casablanca 40ml | 55mm | 12 |
| D894 | Boston 35ml | 70mm | 12 |
| CF650 | Shooter 25ml | 77mm | 25 |
| U785 | Liqueur 30ml | 95mm | 12 |

Enoteca Utopia

Verrerie simple et élégante avec de grands bols pour les connaisseurs. Construction en deux pièces avec bol soufflé. Lavable au lave-verres.



| Code | Description | Hauteur | Qté |
|-------|---------------|---------|-----|
| Y697 | Vin 550ml | 230mm | 12 |
| CC997 | Flûte 170ml | 225mm | 6 |

Imperial Plus Utopia

Verrerie en verre trempé esthétique et fonctionnelle. Renforcé pour résister aux chocs, chaque verre offre l'équilibre parfait entre style et matière. Lavable au lave-verres, disponible avec les marquages CE et parfait pour tout lieu très fréquenté.



| Code | Description | Hauteur | Qté |
|-------|---------------------------|---------|-----|
| DR699 | Flûte à champagne 150ml | 195mm | 24 |

Pure Schott Zwiesel

Une verrerie contemporaine éclatante qui permet une véritable expérience gastronomique. Idéale pour une cuisine raffinée, au restaurant comme à la maison. Fabriquée à partir de Tritan®, durable, étincelant et résistant au lave-vaisselle.



| Code | Description | Hauteur | Qté | Code | Description | Hauteur | Qté |
|-------|---------------------|---------|-----|-------|-----------------|---------|-----|
| GD902 | Verre à vin 300ml | 220mm | 6 | GD903 | Flûte 200ml | 252mm | 6 |
| GD901 | Verre à vin 400ml | 232mm | 6 | GD907 | Chope 350ml | 144mm | 6 |
| GD900 | Verre à vin 540ml | 244mm | 6 | GD908 | Gobelet 389ml | 90mm | 6 |

Side Utopia

Verrerie contemporaine possédant une base lourde et résistante pour plus de stabilité. Compatible lave-vaisselle.



| Code | Description | Hauteur | Qté |
|------|---------------|---------|-----|
| D931 | Chope 285ml | 160mm | 48 |

Casablanca Utopia

Collection complète de verres de forme classique intemporelle entièrement renforcés. Lavables au lave-verres.



| Code | Description | Hauteur | Qté |
|-------|-------------------------|---------|-----|
| E049 | 206ml 80(H) x 80(Ø)mm | 80 mm | 24 |
| E032 | 240ml verre à whisky | 89 mm | 48 |
| E039 | 285ml (1/2 Pinte) | 119 mm | 48 |
| DL215 | 280ml | 140 mm | 12 |
| E036 | 360ml | 121 mm | 48 |

Chopes Tahiti Utopia

Apportez de l'originalité à la présentation de vos boissons avec ces chopes Tiki, compatibles lave-verres.



| Code | Description | Hauteur | Qté |
|-------|---------------------|---------|-----|
| CW815 | Transparent 450ml | 168 mm | 6 |
| CW816 | Onyx 450ml | 168 mm | 6 |
| CW817 | Fumé 450ml | 168 mm | 6 |

Timeless Utopia

Verrerie en cristal de style rétro.



| Code | Description | Hauteur | Qté |
|-------|----------------|---------|-----|
| GM108 | Whisky 360ml | 90mm | 12 |
| GM107 | Chope 425ml | 145mm | 12 |

ART DE LA TABLE / VERRERIE

Gobelets Bodega Luigi Bormioli Italy

Parfaits pour tous les types de boissons, du jus de fruit à la sangria, les gobelets de la gamme Bodega Bormioli comptent parmi les verres les plus polyvalents sur le marché actuel.



| Code | Description | Hauteur | Qté |
|--------------|-------------|---------|-----|
| FB922 | 225ml | 60 mm | 36 |
| FB923 | 370ml | 90 mm | 12 |
| FB924 | 510ml | 120 mm | 12 |

Verres à bière Utopia

Verres à bière de style traditionnel, parfaits pour tous les types de bières.

- Compatible lave-vaisselle
- Robuste et solide
- Style classique et traditionnel



| Code | Description | Hauteur | Qté |
|--------------|-------------|---------|-----|
| CW044 | 660ml | 150mm | 12 |
| DY276 | 570ml | 125mm | 24 |

| Code | Description | Hauteur | Qté |
|--------------|---------------------|---------|-----|
| CW069 | 570ml marquage CE | 160mm | 6 |
| CY329 | 570ml Nucléé | 208mm | 12 |

Gobelet trempé Gigogne Duralex

Le verre Gigogne, premier article de vaisselle commercialisé par Duralex, est lancé en 1946. Au cours des années, il devient un objet culte.



| Code | Description | Hauteur | Qté |
|--------------|-------------|---------|-----|
| GG910 | 90ml | 61 mm | 6 |
| GG911 | 160ml | 69 mm | 6 |
| GG912 | 220ml | 77 mm | 6 |

Gobelet Picardie Duralex

Le verre Picardie est le deuxième best-seller de Duralex. Gobelet classique très durable en verre trempé. Passe au lave-verre et au micro-ondes.



| Code | Description | Hauteur | Qté |
|--------------|-------------|---------|-----|
| GG900 | 90ml | 67 mm | 6 |
| GG901 | 130ml | 72 mm | 6 |
| GG904 | 250ml | 90 mm | 6 |
| GG905 | 310ml | 94 mm | 6 |
| GG906 | 360ml | 124 mm | 6 |

Gobelet et carafes Ypsilon Luigi Bormioli Italy

Avec un design en forme de vase, ces carafes sont parfaites pour servir de l'eau ou du vin.



| Code | Description | Hauteur | Qté |
|--------------|---------------|---------|-----|
| FB925 | Carafe 1L | 320 mm | 6 |
| FB926 | Carafe 500ml | 255 mm | 6 |
| FB927 | Carafe 250ml | 280 mm | 12 |
| FB928 | Gobelet 308ml | 160 mm | 6 |

Gobelet Provence Duralex

Gamme incontournable alliée à la robustesse qui fait la renommée des produits Duralex. Lavable au lave-verres.



| Code | Description | Hauteur | Qté |
|-------------|----------------|---------|-----|
| P260 | Provence 250ml | 98 mm | 6 |

Gobelet empilable Duralex

Gobelet facile à ranger, ayant fait la renommée des produits Duralex. Lavable au lave-verres.



| Code | Description | Hauteur | Qté |
|-------------|-----------------|---------|-----|
| S078 | 200ml empilable | 86 mm | 6 |

Mini bouteille de lait Artis

Mini bouteilles de lait pour une présentation originale de vos boissons. Couvreurs métalliques associés vendus séparément.



| Code | Description | Qté |
|--------------|-------------|-----|
| GL160 | 155ml | 18 |
| CL141 | 200ml | 12 |

Chope avec couvercle Olympiia

Verre original en forme de chope pour servir les cocktails, la bière ou boissons sans alcool. Couvercle à visser disponible séparément.



| Code | Description | Hauteur | Qté |
|--------------|---------------|---------|-----|
| CE678 | Chope 450ml | 132 mm | 12 |

Bocal avec anse Olympiia

Les bocaux avec anse sont extrêmement tendance et parfaits pour servir cocktails, boissons, smoothies, etc, dans un style original et décontracté. Inscription en relief «Refreshing Ice Cold Drink». Lavables au lave-verres.



| Code | Description | Hauteur | Qté |
|--------------|----------------------------|---------|-----|
| CM698 | Bocal verre relief 450ml | 132mm | 12 |



Pichet classique Olympia

Pichet en verre de style traditionnel. Lavable au lave-verres.



| Code | Description | Hauteur | Qté |
|-------|-------------|---------|-----|
| GM575 | 500ml | 145 mm | 6 |
| GF923 | 1L | 197 mm | 6 |

Verre à mélange Olympia

Possède un bec verseur. Idéal pour mélanger les boissons qui ne doivent pas être secouées.



| Code | Description |
|-------|-------------|
| CN610 | 580ml |

Carafe Utopia

En verre



| Code | Description | Hauteur | Qté |
|-------|-------------|---------|-----|
| CY408 | 1L | 262mm | 6 |

Carafe à vin Arcoroc

Carafe élégante multi-usages. Compatible lave-verres.



| Code | Description | Hauteur | Qté |
|-------|-------------|---------|-----|
| DP103 | 0,5L | 163mm | 12 |
| DP104 | 1L | 203mm | 6 |

Pichet polycarbonate Olympia Kristallon

Pichet résistant pour tout usage dans la restauration, en intérieur et en extérieur.



Produit indisponible à la vente

| Code | Description | Hauteur |
|------|-------------|---------|
| J900 | 0,9L | 159 mm |
| J902 | Gradué 0,9L | 159 mm |
| J906 | | |
| J904 | 1,4L | 190 mm |

Pichet en polycarbonate Olympia Kristallon

Pichet résistant avec bec verseur anti-goutte et rebord pour contenir les glaçons. Lavable au lave-vaisselle.



Produit indisponible à la vente

| Code | Description | Hauteur |
|-------|-------------|---------|
| CF749 | 1,4L | 200 mm |

Pichet en polycarbonate Olympia Kristallon

Résistant avec bec verseur anti-gouttes et rebord pour retenir les glaçons. Lavable au lave-verres.



Produit indisponible à la vente

| Code | Description | Hauteur |
|------|-------------|---------|
| D838 | 1,8L | 204 mm |

Pichet rainuré en verre Olympia

Le couvercle ferme hermétiquement pour éviter les fuites. Idéal pour les collectivités. Passe au lave-verres. Couvercle à tourner et tirer.



| Code | Description | Hauteur | Qté |
|-------|-------------|---------|-----|
| GF922 | 1L | 243 mm | 6 |

Bouteilles d'eau en verre Olympia

Bouteilles en verre avec bouchon mécanique, parfaites pour le service et la présentation. Lavables au lave-verres.



| Code | Description | Hauteur | Qté |
|-------|-------------|---------|-----|
| GG929 | 520ml | 273 mm | 6 |
| GG930 | 1180ml | 320 mm | 6 |

Carafe en verre Olympia

Une carafe en verre polyvalente, lavable au lave-verres.



| Code | Description | Hauteur | Qté |
|-------|-------------|---------|-----|
| GM583 | 500ml | 200 mm | 6 |
| GG928 | 1L | 275 mm | 6 |

Carafe à décanter Olympia

Carafe en verre artisanal soufflé bouche pour une présentation élégante du vin à table.



| Code | Description | Hauteur |
|-------|-------------|---------|
| CN609 | 750ml | 225 mm |

Bouteille d'eau en verre Artis

Avec bouchon mécanique, idéale pour servir l'eau à table ou sur le comptoir.



| Code | Description | Hauteur | Qté |
|-------|-------------|---------|-----|
| CF730 | 1L | 340 mm | 6 |

ART DE LA TABLE

RESTAURANT, BAR ET HOTEL

MOBILIER

USAGE UNIQUE ET ENTRETIEN

VÊTEMENTS ET CHAUSSURES

CUISINE

MOBILIER DE CUISINE, CHAÎOTS ET ÉCHELLES

MATÉRIEL ÉLECTRIQUE ET DE CUISSON

FROID

ART DE LA TABLE / VERRERIE

Carafe et couvercle en polycarbonate Aps

Idéale pour les bars à jus et buffets de petit déjeuner. Carafe transparente incassable. Limites de températures -30°C à 120°C.



Produit indisponible à la vente

| Code | Description | Hauteur |
|-------|-------------|---------|
| CB795 | 1,6L | 320 mm |

Pichet en polycarbonate Camwear

Pichet de 1 litre en polycarbonate Camwear extrêmement résistant.



Produit indisponible à la vente

| Code | Description | Hauteur |
|-------|-------------|---------|
| CJ670 | 1L | 168,4mm |

Pichet en verre bistro Utopia

Pichet classique multi usages au design simple.



| Code | Description | Hauteur | Qté |
|------|-------------|---------|-----|
| E069 | 1L | 200mm | 6 |

Pintes empilables Bbp

Verre à pinte empilable en polycarbonate quasiment incassable, idéal pour les établissements à fort volume. Durée de vie d'environ 500 lavages.



NOUVEAU

Produit indisponible à la vente

| Code | Description | Hauteur | Qté |
|-------|-------------|---------|-----|
| CC564 | 570ml | 132mm | 48 |

Pichet Arc Arcoroc

Pichet classique. Lavable au lave-verres.



| Code | Description | Hauteur | Qté |
|-------|-------------|---------|-----|
| CH988 | 1,3L | 217 mm | 6 |

Pichet en polycarbonate Cambro

Léger et durable, une alternative parfaite au verre.

- Compatible lave-vaisselle
- Matériau transparent
- En polycarbonate



Produit indisponible à la vente

| Code | Description | Hauteur |
|-------|-------------|---------|
| CJ668 | 1,4L | 201,7mm |

Gobelet annelé Olympia Kristallon

Gobelet en polycarbonate durable au design annelé. Idéal pour une utilisation occasionnelle dans les cafés et les cantines. Lave-vaisselle.



Produit indisponible à la vente

NOUVEAU

| Code | Description | Hauteur | Qté |
|-------|---------------------|---------|-----|
| DC920 | Transparent 285ml | 95mm | 6 |
| DC921 | Bleu 285ml | 95mm | 6 |

Pichet refroidisseur en acrylique Aps

Pichet durable, résistant aux chocs et aux rayures, avec tube pour glaçons pour refroidir les liquides sans les diluer.



| Code | Description | Hauteur |
|------|-------------|---------|
| U221 | 3L | 290 mm |

Pichet de service en plastique SAN Araven

De forme rectangulaire avec couvercle, idéal pour conserver les liquides au réfrigérateur. Lavables au lave-verres.



| Code | Description | Hauteur |
|------|-------------|---------|
| J283 | 2L | 260 mm |

Gobelets en plastique Cambro



| Code | Description | Hauteur | Qté |
|-------|---------------------|---------|-----|
| CP417 | Transparent 650ml | 165 mm | 72 |
| CP418 | Transparent 290ml | 111 mm | 72 |

Gobelet en polycarbonate Orleans Kristallon

Verrerie à facettes et empilable en polycarbonate résistant. Passe au lave-verre (jusqu'à 500 cycles).



Polycarbonate. Ne convient pas aux températures supérieures à 75°C (contact direct). Ne pas utiliser de produits abrasifs. Des doses de détergent correctes doivent être utilisées pour le lavage en lave-vaisselle.

| Code | Description | Qté |
|-------|------------------|-----|
| DY790 | Gobelets 390ml | 12 |
| DY792 | Gobelets 250ml | 12 |
| DY793 | Gobelets 200ml | 12 |

Produit indisponible à la vente



Verres et carafe en polycarbonate Olympia Kristallon

Idéal pour les événements en plein air, les mariages et les bars très fréquentés. Compatible lave-vaisselle et incassable.

Produit indisponible à la vente



| Code | Description | Hauteur | Qté |
|--------------|-----------------|---------|-----|
| DS130 | Vin 300ml | 190 mm | 12 |
| DS131 | Martini 300ml | 170 mm | 12 |
| DS132 | Margarita 330ml | 172 mm | 12 |

| Code | Description | Hauteur | Qté |
|--------------|-------------|---------|-----|
| DS133 | Flûte 210ml | 235 mm | 12 |
| DS146 | Carafe 1L | 240 mm | 6 |

Gobelets en plastique Cambro

Produit indisponible à la vente



| Code | Description | Hauteur |
|--------------|-------------------------|---------|
| CJ653 | SAN Transparent 230ml | 100,1mm |
| CJ656 | Polycarbonate 350ml | 128mm |

Verres Bbp

Polycarbonate résistant, idéal pour les établissements servant des boissons pour consommation à l'extérieur. Lavables au lave-verres. Durée de vie d'environ 500 lavages.



Produit indisponible à la vente

| Code | Description | Hauteur | Qté |
|--------------|-------------------------------|---------|-----|
| CG299 | 310ml gradué à 175ml et 250ml | 188 mm | 12 |
| CG945 | Flûte 200ml. Graduée à 175ml. | 219 mm | 12 |

Verre droit en polycarbonate Bbp

Polycarbonate durable. Idéal pour les événements en extérieur. Lavable au lave-verres. Durée de vie d'environ 500 lavages.



Produit indisponible à la vente

| Code | Description | Hauteur | Qté |
|-------------|-------------|---------|-----|
| U405 | 340ml | 145 mm | 48 |

Verres américains Bbp

Polycarbonate durable. Compatible lave-verres. Durée de vie d'environ 500 lavages.



Produit indisponible à la vente

| Code | Description | Hauteur | Qté |
|-------------|---------------------|---------|-----|
| U406 | Gobelet 255ml | 90 mm | 36 |
| U407 | Verre droit 285ml | 120 mm | 36 |

Verre en polycarbonate Hurrricane Olympia

Servez un ouragan ou d'autres cocktails avec le verre en polycarbonate Olympia. Conçu pour servir le cocktail ouragan, planteur ou piña colada. Lavable au lave-verres.



Produit indisponible à la vente

| Code | Description | Hauteur | Qté |
|--------------|-------------------|---------|-----|
| CY233 | Cocktail 390 ml | 203mm | 24 |

Gobelet Penthouse Bbp

En polycarbonate résistant, alternative idéale pour les établissements servant des boissons à l'extérieur. Lavable au lave-verres. Durée de vie d'environ 500 lavages.



Produit indisponible à la vente

| Code | Description | Hauteur | Qté |
|--------------|-------------|---------|-----|
| CG951 | 255ml | 89 mm | 36 |

Verres à vin en plastique Roltex

Verres à vin résistants et pratiques en plastique durable sans BPA. Vendus à l'unité.



| Code | Description | Hauteur |
|--------------|-------------|---------|
| DA896 | 310ml | 210 mm |
| DA898 | 220ml | 106 mm |

Verre en polycarbonate Olympia Kristallon

Lavable au lave-verres.



Produit indisponible à la vente

| Code | Description | Hauteur | Qté |
|-------------|-------------|---------|-----|
| K577 | Transparent | 100 mm | 12 |

Verre transparent Olympia Kristallon

Verre en polycarbonate d'une grande capacité, empilable passe au lave-verres.



Produit indisponible à la vente

| Code | Description | Hauteur | Qté |
|--------------|-------------|---------|-----|
| DP239 | Transparent | 83 mm | 12 |

Verres à bière en plastique Roltex

Verres à bière durables en plastique léger et résistant.



| Code | Description | Hauteur |
|--------------|-------------|---------|
| DB644 | 300ml | 145 mm |
| DB645 | 250ml | 133 mm |

ART DE LA TABLE / VERRERIE

Coupes à glace en polycarbonate Olympia Kristallon

A utiliser en toute occasion. Durée de vie d'environ 500 lavages.

Produit indisponible à la vente



| Code | Description | Hauteur | Qté |
|------|----------------------|---------|-----|
| J911 | Coupe à glace 80mm Ø | 59 mm | 12 |

Coupe à glace ronde Utopia

Forme rétro. En verre pressé. Lavable au lave-verres.



| Code | Description | Hauteur | Qté |
|------|---------------------|---------|-----|
| E004 | Coupe ronde 300ml | 107mm | 24 |

Coupe dessert Saxon Utopia

Coupe à glace ou à dessert traditionnelle et élégante. En verre pressé durable.



| Code | Description | Hauteur | Qté |
|------|-----------------------------|---------|-----|
| E020 | Coupe à glace Saxon 260ml | 81 mm | 24 |

Verres en polycarbonate Kristallon

Polycarbonate. Ne convient pas aux températures supérieures à 75°C (contact direct). Ne pas utiliser de produits abrasifs. Des doses de détergent correctes doivent être utilisées pour le lavage en lave-vaisselle.



Produit indisponible à la vente

| Code | Description | Qté |
|-------|------------------|-----|
| DY793 | Gobelets 200ml | 12 |

Gobelet en polycarbonate Orleans Kristallon

Compatible lave-vaisselle. Durée de vie jusqu'à 500 cycles de lavage.

Produit indisponible à la vente



| Code | Description | Qté |
|-------|------------------|-----|
| DY790 | Gobelets 390ml | 12 |
| DY792 | Gobelets 250ml | 12 |

Pichets empilables en polycarbonate Kristallon

Pichets durables pour une utilisation générale en restauration, à l'intérieur ou à l'extérieur.

Polycarbonate. Ne convient pas aux températures supérieures à 75°C (contact direct). Ne pas utiliser de produits abrasifs. Des doses de détergent correctes doivent être utilisées pour le lavage en lave-vaisselle.



Produit indisponible à la vente



| Code | Description | Qté |
|-------|----------------------|-----|
| FB890 | 1L | 1 |
| FB892 | 1,5L | 1 |
| FB891 | Couvercle pour FB890 | 6 |
| FB893 | Couvercle pour FB892 | 6 |

Coupe dessert Versatile Arcoroc

En forme de boule en verre, cette coupe dessert est à la fois tendance et décalée. Parfaite pour une utilisation dans un restaurant gastronomique ou dans un environnement pub gastro.



| Code | Description | Hauteur | Qté |
|-------|-------------|---------|-----|
| FB914 | 40ml | 105 mm | 12 |
| FB913 | 120ml | 88 mm | 6 |

Coupe dessert Venezia

Une base en verre solide, ainsi que des lignes angulaires saisissantes, font de cette coupe élégante le support idéal à toutes sortes de desserts.



| Code | Description | Hauteur | Qté |
|------|--------------------------|---------|-----|
| Y721 | Venezia dessert 410 ml | 79 mm | 24 |

Coupes à dessert traditionnelles Olympia

Modèles élégants et traditionnels en verre pressé. Lavables au lave-verres.



1



2



3

| Code | Description | Hauteur | Qté |
|---------|-----------------|---------|-----|
| 1 CC905 | Petite / 128ml | 115 mm | 6 |
| CC906 | Grande / 185ml | 135 mm | 6 |
| 2 CC907 | Haute / 185ml | 155 mm | 6 |
| 3 CC908 | Americano 320ml | 135 mm | 6 |

Corbeille de table T & G Woodware

En bois. Utilisable comme panier de service ou corbeille à pain. Découpes poignées rondes. 98(H) x 310(L) x 180(P)mm.



| Code | Description |
|-------|-------------|
| DL146 | Acacia |

Plateau en ardoise avec cloche en verre Aps

Un petit plateau en ardoise naturelle avec un couvercle en verre pour une présentation attrayante. Compatible réfrigérateur et congélateur.



| Code | Description |
|-------|------------------|
| GH408 | 80(H) x 105(Ø)mm |



Planches en bois bords ondulés Olympia

Planches de service rustiques en acacia avec bords ondulés et lien en cuir.



| Code | Description |
|-------|--|
| GM263 | 15(H) x 305(L) x 215(P)mm, manche 75mm |
| GM264 | 15(H) x 355(L) x 250(P)mm manche 85mm |

Planches en bois rondes Olympia

Planches en acacia rondes, veines apparentes, finition rustique huilée. Parfaites pour les pizzas ou plateaux à partager. Lien en cuir attaché.



| Code | Description |
|-------|-------------------------------|
| GM308 | 15(H) x 330(Ø)mm manche 125mm |
| GM262 | 15(H) x 355(Ø)mm manche 135mm |

Planche en bois rectangulaire Olympia

Belle planche en chêne traitée pour une présentation rustique attrayante. Lien en cuir attaché.



| Code | Description |
|-------|--|
| GM260 | 15(H) x 230(L) x 230(P)mm manche 100mm |

Planches en bois rectangulaires Olympia

Belles planches en chêne traitées pour une présentation rustique attrayante. Lien en cuir attaché.



Planche à découper Tuscan T & G Woodware

Planche à découper en acacia, convient parfaitement à la préparation d'aliments.



| Code | Description |
|-------|-------------------|
| DF054 | 250(L) x 180(P)mm |
| DF055 | 300(L) x 230(P)mm |

| Code | Description |
|---------|--|
| 1 GM309 | 15(H) x 155(L) x 400(P)mm manche 110mm |
| 2 GM261 | 15(H) x 350(L) x 260(P)mm manche 110mm |

Plateaux de présentation en ardoise naturelle

Plateaux de présentation en ardoise recouverts de vernis transparent pour un service parfait. Imperméables, huile et liquides.



| Code | Description | Qté |
|---------|-----------------------------------|-----|
| 3 CK409 | Ardoise carrée 130x130mm | 4 |
| 4 CK408 | Rectangulaire 300(L) x 100(P)mm | 4 |
| 5 GF316 | Rond 330mm (Ø) | |

| Spécification | |
|---------------|--|
| CK409 | Dimensions (mm) : 130(L) x 130(P) |
| CK408 | Dimensions (mm) : 300(L) x 100(P) |
| GF316 | Dimensions (mm): 330(Ø), Poids 1.26kg. |

Verrines Weck Aps

Verrines avec couvercles pour une présentation attrayante des entrées, sauces et desserts. Lavables au lave-vaisselle.



| Code | Description | Qté |
|-------|-----------------|-----|
| GH386 | 80ml 55(H)mm | 12 |
| GH387 | 140ml 70(H)mm | 12 |
| GH388 | 160ml 80(H)mm | 12 |

ART DE LA TABLE / ACCESSOIRES DE TABLE

Planche en hêtre Olympia

Planche en bois pour servir pain, fromages et viandes froides.



| Code | Description |
|-------|--|
| CN571 | 15(H) x 440(L) x 250(P)mm. Poignée 85(L)mm |

Planches à steak en bois Olympia

Style contemporain gastro-pub. Petite : 260(L)x190(P)mm. Grande : 310(L) x 240(P)mm. Avec ou sans renforcement (ramequins vendus séparément).



| Code | Description |
|-------|-------------------------------------|
| DP138 | Petite - Acacia (sans renforcement) |
| DP139 | Grande - Acacia (avec renforcement) |
| W435 | Ramequin 70mm Ø |



Planche de présentation arrondie en bois Olympia

Style contemporain gastropub avec renforcement pour adapter des ramequins de 70mm. 340(L) x 240(P)mm



| Code | Description |
|-------|--|
| DP156 | Planche de présentation arrondie en acacia |
| W435 | Ramequin 70mm Ø |



Planche de présentation bambou Olympia

Planche de présentation/à steak en bambou très résistant.



| Code | Description |
|-------|--|
| GF206 | Planche 310(L)x 240(P)mm avec renforcement pour ramequin |
| W435 | Ramequin 70mm Ø |



Plateaux pour ramequins Olympia

Plateaux possédant une surface plate et une surface avec encoches. GF208 peut accueillir 3 ramequins empilables Olympia et GF207 peut en accepter 2. Parfait pour les tapas et présentation de petites entrées.



| Code | Description |
|---------|---|
| 1 GF207 | 2 encoches. Pour les ramequins empilables jusqu'à 134mm (Ø) |
| 2 GF208 | 3 encoches |
| 3 CD741 | Rustique 32(H) x 134(Ø)mm |
| 4 DK822 | Rustique 45(H) x 95(Ø)mm |

Spécification
 GF207 Dimensions (mm): 12(H)x 180(l)x 415(L).
 GF208 Dimensions (mm): 16(H)x 140(l)x 480(L).



Plats en fonte et supports en bois

OLYMPIA

Les plats en fonte associés aux supports en bois Olympia constituent un moyen idéal de préparer et de présenter vos préparations chaudes directement du four à la table. Les supports en hêtre sont disponibles en bois clair ou bois foncé. Attention : un culottage des articles en fonte est fortement recommandé avant utilisation.

Mini poêle

La poêle et le support sont vendus séparément.



| Code | Description |
|-------|------------------|
| GJ553 | Poêle 115mm (Ø) |
| GJ552 | Support en hêtre |



Plat rond à oreilles

Le plat et le support sont vendus séparément.



| Code | Description |
|-------|------------------|
| GJ554 | Plat 180mm (Ø) |
| GJ555 | Support en hêtre |



Plats ovales

Plats avec poignée amovible. Supports vendus séparément.

Gril de table ovale

Plat en fonte massive avec support en bois foncé et poignée amovible pour servir des plats grésillants sur table.

Gril de table rond

Plat en fonte robuste avec support en bois pour servir des plats grésillants à table.



| Code | Description |
|-------|-----------------------------|
| GG133 | Plat 240(L)x 140(P)mm |
| GG135 | Support en hêtre pour GG133 |



| Code | Description |
|-------|---------------------|
| F464 | Ovale 240 x 140mm |
| CC310 | Ovale 280 x 190mm |



| Code | Description |
|-------|-----------------------|
| CC311 | Rond 220mm (Ø) |
| GJ556 | Plat rond 220mm (Ø) |

Planches supports en bois Olympia

Présentation idéale pour servir des plats accompagnés de sauces. L'encoche est adaptée pour les ramequins de 70mm (Ø) W435 ou U195.

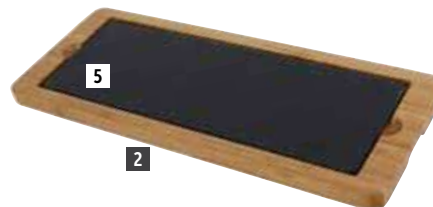
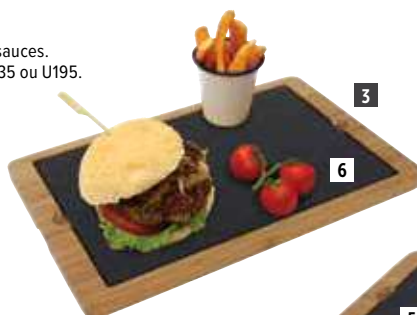

| Code | Description |
|---------|--|
| 1 GM257 | Planche en bois 240 x 160mm pour CK409 |
| 2 GM258 | Planche en bois 330 x 130mm pour CM062 |
| 3 CM061 | Planche en bois 330 x 210mm pour CM063 |
| 4 CK409 | Plat en ardoise 130x130mm pour GM257 |
| 5 CM062 | Plat en ardoise 280 x 100mm pour GM258 |
| 6 CM063 | Plat en ardoise 280 x 180mm pour CM061 |

ART DE LA TABLE / ACCESSOIRES DE TABLE

Marmites à moules Olympia

Marmite noire avec poignées et bord en acier inoxydable, pour une utilisation de la cuisinière à la table. Le couvercle peut être utilisé pour entreposer les coquilles vides.



| Code | Description |
|---------------|----------------------------------|
| CF269 | 140mm Ø pour une portion de 500g |
| CD678 | 200mmØ pour une portion de 1kg |
| 1 U264 | 225(Ø)mm pour portions de 1,5 kg |

Plateau à condiments en bois Olympia

Élégant plateau en acacia, parfait pour présenter les condiments ou sauces à table. Trois encoches pour les ramequins Olympia U177 (vendus séparément).



| Code | Description | Qté |
|-------|---------------------|-----|
| GH308 | Plateau 270 x 100mm | 1 |

Mini batterie de cuisine inox Vogue

Mini batterie de cuisine en aluminium thermocore placé entre 2 couches inox. Excellente distribution de la chaleur. Finition extérieure polie et intérieure brossée.



| Code | Description |
|----------------|----------------------------------|
| 2 GG760 | Mini saucière 150ml 85mm (Ø) |
| 3 GG027 | Poêle 120ml 100mm(Ø) |
| GG025 | Casserole 330ml 90mm (Ø) |

Batterie de cuisine triple paroi cuivre Vogue

Mini casseroles avec couche centrale en aluminium recouverte d'acier inoxydable, et revêtement extérieur en cuivre. Poignées anti-chaleur rivetées. Lavables au lave-vaisselle et compatibles tous feux, sauf induction.



| Code | Description |
|----------------|-----------------------------------|
| 4 GG761 | Mini saucière 150ml 85mm (Ø) |
| 5 GG756 | Mini casserole 330ml 90mm (Ø) |

Mini cocottes Olympia Tapas

Une nouvelle gamme de vaisselle contemporaine en porcelaine de couleur, appropriée à de nombreuses utilisations. Se suffisant à elle-même, elle peut également être associée à des planches en bois pour une présentation plus moderne et élégante.



| Code | Description | Qté |
|-------|-------------|-----|
| DK820 | 142ml | 4 |

Mini cocottes Vogue

La fonte permet une cuisson lente, uniforme et sans perte d'énergie. Les plats restent chauds plus longtemps. Le contraste entre l'intérieur émaillé crème et l'extérieur coloré agrmente la présentation du four à la table. Toutes les dimensions sont des dimensions intérieures.



Spécification
Y259 Capacité : 240ml. Dimensions (mm): 100(Ø) x 75(H).
Y264 Capacité : 315ml. Dimensions (mm): 49(H) x 94(L) x 113(P).

| Code | Description |
|------|---------------|
| Y259 | Ronde 240ml |
| Y264 | Ovale 315ml |

Plats à fond plat Olympia

Acier inoxydable. Parfaits pour les sauces et accompagnements.



| Code | Description |
|------|-------------|
| F469 | 154mm (Ø) |
| F470 | 160mm (Ø) |
| F471 | 230mm (Ø) |

Cuit-camembert décoré

Un plat en porcelaine joliment décoré pour conserver et faire cuire le camembert. Compatible lave-vaisselle, four, congélateur et micro-ondes. Le fromage est simplement placé dans le plat et cuit au four. Instructions et livret de recettes inclus.



| Code | Description |
|-------|--------------|
| GC682 | 350ml/ 115mm |

Récipients galvanisés Olympia

Vaisselle contemporaine idéale pour servir les aliments frits. Doubler de papier ingraissable pour un style bistro-gastro.



| Code | Description |
|----------------|----------------------------|
| 1 DM214 | 70(H) x 150(Ø)mm |
| 2 DM209 | 90(H) x 100(Ø)mm |
| 3 CN520 | 135(H) x 245(L) x 175(P)mm |

Ramequins Olympia

Ramequins durables, résistants aux éclats et polyvalents. Gamme compatible four, four micro-ondes, lave-vaisselle et congélateur.



| Code | Description | Qté |
|-------------|----------------|-----|
| W435 | 70mm (Ø) 45ml | 12 |
| W414 | 80mm (Ø) 90ml | 12 |
| W432 | 85mm (Ø) 160ml | 12 |

Seaux ronds Olympia

Vaisselle contemporaine idéale pour servir les aliments frits. Doubler de papier ingraissable pour un style bistro-gastro.



| Code | Description |
|--------------|------------------|
| GF246 | 80(H)x 70(Ø)mm |
| GF247 | 120(H)x 130(Ø)mm |

Papier ingraissable

Carrés de papier ingraissables pour agrémenter la présentation des aliments. Idéal pour la friture à emporter.



| Code | Description | Qté |
|--------------|--------------------------------|-----|
| GF036 | Impression journal 270 x 420mm | 500 |
| GF037 | Papier uni 255 x 406mm | 500 |

Pot à frites Olympia

Récipient en acier inoxydable pour contenir des aliments frits.



| Code | Description |
|--------------|----------------|
| DM210 | 85(H)x 85(Ø)mm |

Paniers de présentation métal Olympia

Conçus pour ressembler à des paniers à frites miniatures, ces paniers de présentation métalliques se déclinent dans une gamme de formes et de styles. Parfaits pour servir des portions de frites individuelles ou tout autre accompagnement. Compatibles lave-vaisselle.

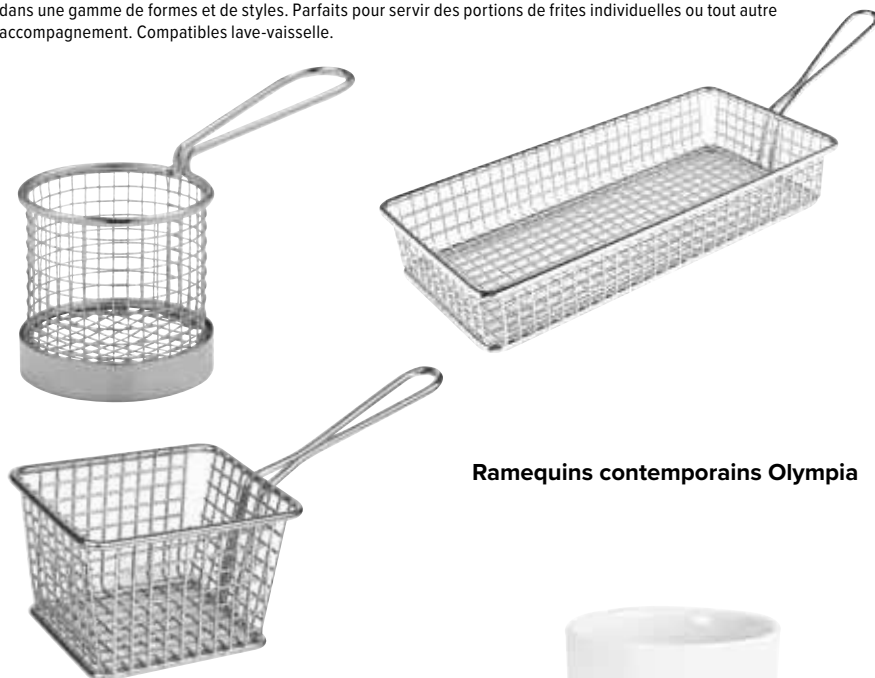

Ramequins contemporains Olympia



| Code | Description |
|--------------|---|
| CE148 | Rond Avec manche 80(H) x 80(Ø)mm |
| GG875 | Rond Avec manche 80(H) x 95(Ø)mm |
| GG866 | Carré Avec manche 80(H)x 100(L)x 80(P)mm |
| GG867 | Carré Avec manche 80(H)x 120(L)x 100(P)mm |
| GG869 | Rectangulaire Avec manche 45(H)x 130(L)x 260(P)mm |

| Code | Description | Qté |
|-------------|-------------|-----|
| U195 | 70mm (Ø) | 12 |
| U177 | 80mm (Ø) | 12 |
| U176 | 90mm (Ø) | 12 |

Seau à friture Olympia

Seau en acier inoxydable avec anse, pour présenter la friture et apporter un style gastropub.



| Code | Description |
|--------------|------------------|
| CT537 | Acier inoxydable |

Pots à sauce Fiesta Recyclable

Papier ciré. CB612-CB613 biodégradables, T181 recyclable.



| Code | Description | Qté |
|--------------|-------------|-----|
| CB612 | 28ml | 250 |
| CB613 | 112ml | 250 |

ART DE LA TABLE / ACCESSOIRES DE TABLE

Rangement de table T & G Woodware

Rangement de table en bois d'acacia possédant une ardoise personnalisable sur un côté.



| Code | Description |
|-------|----------------------------|
| CL179 | 140(H) x 170(L) x 270(P)mm |

Porte-condiments métalliques Olympia

Supports décoratifs pour bouteilles de sauce et condiments, parfaits pour faciliter le service.

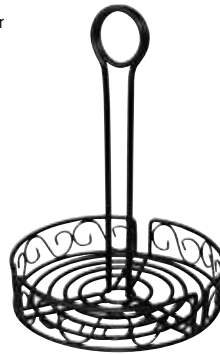

| Code | Description |
|-------|-------------------|
| GM245 | 235(H) x 195(Ø)mm |

Pots à sauce en acier inoxydable Olympia

Une façon élégante et contemporaine de présenter sauces et condiments à table.



| Code | Description | Qté |
|-------|-------------|-----|
| GG877 | 45ml | 12 |
| GG878 | 70ml | 12 |
| GG879 | 115ml | 12 |
| CD478 | 230ml | 12 |

Mini bidons à lait Olympia

Une façon originale de présenter les sauces, les coulis. Le plus grand modèle peut contenir des accompagnements. Acier inoxydable.



| Code | Description |
|-------|-------------|
| CL203 | 60ml |
| CL209 | 120ml |

Supports pour frites Olympia

Supports en acier inoxydable ou en métal noir, idéal pour présenter des frites. Compatible lave-vaisselle.

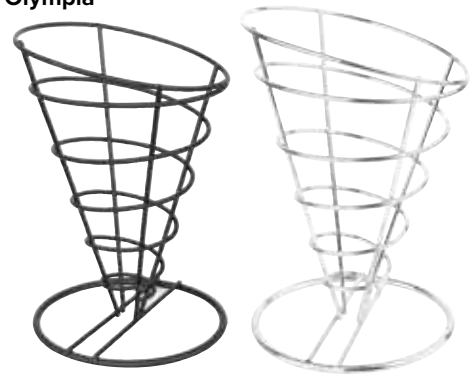

| Code | Description | Qté |
|-------|--------------------------------|-----|
| CL319 | Support 175(H) x 115(Ø)mm | 1 |
| H980 | Support chromé 175(H) x 115(Ø) | 1 |
| GF037 | Papier uni 255 x 406mm | 500 |

Récipients "boîte de conserve" Olympia

Récipients en acier galvanisé pour présenter de façon originale frites ou gâteaux apéritif. 110 (H) x 90 (Ø) mm.



| Code | Description |
|-------|-------------|
| CP497 | Métal |
| CP498 | Noir |

Récipient à couverts Olympia

Ce récipient galvanisé permet de ranger les couverts sur table; assorti au panier GM296. Idéal en extérieur.



| Code | Description |
|-------|-------------------|
| CR971 | 150(H) x 110(Ø)mm |

Bouteille de sauce avec bouchon Vogue

Bouteille avec bouchon qui préserve la sauce et assure un écoulement constant. Capacité 340ml.



| Code | Description |
|-------|-------------|
| GF250 | Transparent |

Porte-condiments en chêne Olympia

Porte-condiments verni pour les sauces, serviettes et ustensiles. Inscription sur le côté : "Fresh Quality Food. Sauces, Condiments, Relish".



| Code | Description |
|-------|----------------------------|
| CN517 | 135(H) x 230(L) x 145(P)mm |

Boîte à sachets T & G Woodware

Boîte à sachets idéale pour présenter les agitateurs, sachets de thé, sucre, sauce. A poser sur les comptoirs, buffets et tables.



| Code | Description |
|-------|----------------------------|
| CB291 | 100(H) x 100(L) x 100(P)mm |

Panier de table galvanisé Olympia

Panier de table galvanisé avec poignée de transport, idéal pour ranger et transporter les bouteilles de sauce, couverts et serviettes. Hauteur avec poignée 288mm.



| Code | Description |
|-------|----------------------------|
| GM296 | 180(H) x 155(L) x 135(P)mm |

Panier à condiments T & G Woodware

Panier à deux compartiments avec une barre centrale servant de poignée pour le transporter.



| Code | Description |
|-------|-------------|
| DL148 | Acacia |

Vinaigrier Utopia

Bouteille en verre avec bouchon. 125(H) x 65(Ø)mm.



| Code | Description | Qté |
|------|-------------|-----|
| P203 | 142ml | 12 |

Salière

Article de comptoir en plastique grande capacité. 135(H) x 75(Ø)mm.



| Code | Description |
|------|-------------|
| S469 | Sel |

Porte-couverts en bois avec ardoise Olympia

Porte-couverts avec ardoise sur un côté pour noter le numéro de table, etc. Séparations intérieures amovibles pour plus de flexibilité.



| Code | Description |
|-------|----------------------------|
| GM243 | 150(H) x 210(L) x 160(P)mm |

Huilier et vinaigrier avec support Aps

Support en acier inoxydable avec socle en plastique noir et une bouteille d'huile et de vinaigre en verre dotées de bouchons en acier inoxydable. Bouteilles supplémentaires vendues séparément.



| Code | Description |
|-------|---|
| CF296 | Ensemble huilier / vinaigrier avec support. |
| CF297 | Ménagère complète avec support |

Rangement de table en acacia Aps

Idéal pour stocker et ranger les condiments; la conception profonde empêche les bouteilles d'être heurtées ou renversées sur la table.

NOUVEAU



| Code | Description |
|-------|-----------------------------|
| DF624 | 100(H) x 230(L) x 100(P) mm |

Bouteilles d'huile d'olive Olympia

Bouteilles en verre idéales pour l'huile d'olive et autres sauces. Fournies avec bouchon verseur. Lavables au lave-vaisselle.



Spécification
GM253 Dimensions (mm): 260(H) x 50(L) x 50(P).
GG927 Dimensions (mm): 305(H) x 57(L) x 57(P). Poids : 0.4kg.

| Code | Description | Qté |
|-------|-------------|-----|
| GM253 | 250ml | 6 |
| GG927 | 500ml | 6 |

Huilier ou vinaigrier Olympia

Bouteille en verre pour huile ou vinaigre avec couvercle chromé à utiliser avec une ménagère.



Spécification
CE329 Dimensions (mm): 147(H) x 53mm.

| Code | Description | Qté |
|-------|-------------|-----|
| CE329 | 142ml | 12 |

Ménagère 2 pièces Comas

Ménagère 2 pièces, support en acier inoxydable avec base en plastique noir. Huilier et vinaigrier en verre avec couvercles en acier inoxydable.



| Code | Description |
|-------|-------------------|
| DY415 | Ménagère 2 pièces |

Ménagère 3 pièces Comas

Ménagère 3 pièces, support en acier inoxydable avec base en plastique noir. Salière, poivrière, et récipient à moutarde en verre avec couvercles en acier inoxydable.



| Code | Description |
|-------|-------------------|
| DY414 | Ménagère 3 pièces |

Ménagère 4 pièces Comas

Ménagère 4 pièces, support en acier inoxydable avec base en plastique noir. Salière, poivrière, huilier et vinaigrier en verre avec couvercles en acier inoxydable.



| Code | Description |
|-------|-------------------|
| DY416 | Ménagère 4 pièces |

Combiné moulin à poivre et salière Olympia

Deux en un, moulin à poivre et salière, en acrylique résistant. Mécanisme en céramique réglable pour une mouture fine ou grossière.



| Code | Description |
|-------|-----------------|
| GM235 | 90(H) x 40(Ø)mm |

ART DE LA TABLE / ACCESSOIRES DE TABLE

Salière / poivrière Tour Eiffel Olympia

Salière / poivrière en verre transparent, pouvant s'utiliser avec les portes-condiments.



| Code | Description | Qté |
|-------|-------------|-----|
| CE325 | 30ml | 12 |

Ensemble mini salière et poivrière Olympia

Ensemble de salière et poivrière mini en inox.



| Code | Description |
|------|-----------------------|
| P043 | 50(H)x 40(Ø)mm. 50ml. |

Salière en acrylique Olympia

NOUVEAU



| Code | Description |
|-------|------------------|
| CE319 | 95(H) x 61(Ø)mm |
| CE317 | 125(H) x 61(Ø)mm |

Moulins à sel et à poivre Pina Cole & Mason

Acrylique transparent de haute qualité garanti à vie pour le mécanisme du moulin. Le mécanisme du poivrier est réglable pour une mouture fine ou grossière. Hauteur 125 mm.



| Code | Description |
|-------|------------------|
| CB042 | Sel 125mm (H) |
| CB041 | Poivre 125mm (H) |

Pince à sucre Olympia

Pince à sucre en acier inoxydable 18/10. Lavable au lave-vaisselle. 105(H) x 35(L) x 15(P)mm.



| Code | Description | Qté |
|-------|---------------|-----|
| CR563 | Pince à sucre | 1 |

Salière/poivrière en verre Olympia

50 g. CE326: 100(H) x 40 x 40mm. CE327: 93(H) x 47mm.



| Code | Description | Qté |
|-------|-----------------|-----|
| CE326 | Nostalgique 50g | 12 |
| CE327 | Champignon 50g | 12 |

Ensemble salière et poivrière jumbo Olympia

Ensemble de salière et poivrière en inox.



| Code | Description |
|------|-------------------------|
| P044 | 60(H) x 70(Ø)mm. 140ml. |

Moulins à sel et à poivre Capstan Cole & Mason

Acrylique transparent de haute qualité garanti à vie pour le mécanisme du moulin. Le mécanisme du poivrier est réglable pour une mouture fine ou grossière. Hauteur 85 mm.



| Code | Description |
|-------|-----------------|
| CB030 | Sel 85mm (H) |
| CB029 | Poivre 85mm(H) |
| GC542 | Poivre 115mm(H) |

Moulin à sel et poivre en inox Olympia

Moulin de forme classique en acier inoxydable brossé et acrylique, pour le sel ou le poivre. Mécanisme en céramique réglable pour une mouture fine à grossière.



| Code | Description |
|-------|------------------|
| GM233 | 135(H) x 55(Ø)mm |

Salière et poivrière Olympia

Hauteur 90mm.



| Code | Description | Qté |
|------|-------------------|-----|
| C213 | Salière 90(H)mm | 12 |
| C214 | Poivrière 90(H)mm | 12 |

Moulins en bois Olympia

Moulins à sel et poivre en bois et finition chromée de style moderne avec mécanisme en céramique. Ensemble de 2.



| Code | Description |
|-------|-------------|
| GF258 | 115mm (H) |

Ensemble salière poivrière Cole & Mason

Salières et poivrières à rainures élégantes en acrylique avec couvercles en acier inoxydable.



| Code | Description |
|-------|----------------|
| CD237 | 70(H)mm. 50ml. |

Moulins en acrylique Olympia



| Code | Description |
|-------|-------------|
| CE318 | 102mm |
| CE316 | 135mm |

Ménagère Aps

Support en acier inoxydable avec socle en plastique noir et une salière et poivrière en verre dotées de bouchons en acier inoxydable. Salière et poivrière supplémentaires vendues séparément.



| Code | Description |
|-------|-------------|
| CF295 | Ménagère |

Ensembles sel et poivre en bois Olympia

Ensembles moulin à poivre et salière en bois finition brillante. Mécanisme durable en céramique permettant une mouture fine ou grossière.



| Code | Description |
|--------------|--------------------------------|
| GL087 | Ensemble noir 100(H) x 50(Ø)mm |

Moulins en bois effet vieilli Olympia

Moulins traditionnels en bois finition vieillie avec mécanisme de mouture réglable, fine ou grossière. Adaptés au sel et au poivre. Livrés avec les deux boutons de réglage "P" et "S".



| Code | Description |
|--------------|-------------|
| CR690 | 150mm |

Moulins en bois Olympia

Moulins en bois fournis avec des écrous 'S' et 'P' pour le sel ou le poivre. Le mécanisme en céramique résistant est réglable pour obtenir une mouture grossière ou fine.



| Code | Description |
|--------------|------------------|
| CE333 | Sel/poivre 153mm |
| CE336 | Sel/poivre 331mm |

Moulins à sel et poivre en bois foncé Peugeot

Gamme de première qualité de moulins à sel et poivre élégants en bois foncé, doté du fameux mécanisme en acier inoxydable Peugeot de renommée mondiale. Garantie à vie contre les défauts de fabrication. Possibilité de régler le mécanisme pour obtenir une mouture grossière à très fine.



| Code | Description |
|-------------|--------------|
| P024 | Poivre 127mm |
| P025 | Sel 178mm |
| P026 | Poivre 178mm |
| P020 | Poivre 229mm |
| P022 | Poivre 305mm |

Mini salière/poivrière Olympia

Salière / poivrière de service en chambre avec bouchon chromé 14 g. 50(H) x 30(L) x 30(P)mm.



| Code | Description | Qté |
|--------------|-------------|-----|
| CE328 | 4ml | 12 |

Sucrier doseur Olympia

Le bec est conçu pour ne verser qu'une dose à la fois.



| Code | Description |
|--------------|------------------|
| CN679 | 175(H) x 75(Ø)mm |

Moulin de table sel / poivre Olympia

Moulin en bois de grande taille adapté pour le sel et le poivre, réglage de la mouture, grossière ou fine. Mécanisme en céramique.



| Code | Description |
|--------------|-------------|
| GJ009 | 610(H)mm |

Ensembles de moulins en bois Olympia

Mécanismes en céramique durables et manivelles en acier inoxydable. Ecrous « S » et « P » pour une identification facile.



| | Code | Description |
|---|--------------|--------------------|
| 1 | CE246 | 84(H)mm bois clair |
| 2 | CE247 | 84(H)mm bois foncé |

Moulins à sel et poivre Bistro Peugeot

Moulins à sel et poivre 100mm avec mécanisme en acier inoxydable permettant d'obtenir une mouture grossière à très fine.



| Code | Description | Couleur |
|--------------|-------------|--------------|
| DP278 | Sel | Marron foncé |
| DP279 | Poivre | Marron foncé |
| GN542 | Sel | Noir |
| GN543 | Poivre | Noir |

Set moulins en bois et cuivre Olympia

Deux moulins élégants avec corps en cuivre et couvercle en bois. Réglable pour une mouture fine ou grossière. Les boutons de réglage sont marqués "S" et "P" pour identifier le sel du poivre.



| Code | Description | Qté |
|--------------|-------------|-----|
| CR689 | 150mm | 2 |

Saupoudreuses Olympia

Récipients en verre avec couvercles en acier inoxydable 18/10. 140(H)x 70(Ø)mm.



| Code | Description |
|-------------|-----------------------|
| C233 | 1 trou de 8mm. 340ml. |
| C234 | Trou latéral. 340ml. |
| C235 | Trous de 4mm. 340ml. |

ART DE LA TABLE / ACCESSOIRES DE TABLE

Coffre addition Securit

Accessoire pouvant être utilisé pour les additions, les cartes de crédit, les espèces et les bonbons. En bois, avec crochet de fermeture en métal et rivets décoratifs.

NOUVEAU



Spécification
CU932 590(H) x 230(L) x 160(P)mm

| Code | Description | Qté |
|-------|---------------|-----|
| CU932 | Bois Marron | 10 |

Presse-citron

Acier inoxydable.



| Code | Description |
|------|-------------------------|
| P329 | 35(H) x 85(L) x 70(P)mm |

Porte-toasts Olympia

Porte-toasts quatre fentes en acier inoxydable idéal pour le service du petit-déjeuner. 65(H) x 11(L) x 90(P)mm.



| Code | Description |
|-------|------------------|
| DL239 | Acier inoxydable |

Sucrier Olympia



| Code | Description | Qté |
|------|-----------------|-----|
| C250 | 60(H) x 95(Ø)mm | 12 |

Coquetier Olympia

Acier inoxydable. Dimensions (mm) : 46 (H) x 49 (Ø).



| Code | Description |
|------|------------------|
| P330 | Acier inoxydable |

Coquetier Olympia



| Code | Description | Qté |
|------|-----------------|-----|
| U814 | 50(Ø) x 68(H)mm | 12 |

Beurrer avec couvercle

Beurrer en acier inoxydable. Dimensions (mm) : 115 x 185.



| Code | Description |
|------|-------------|
| P334 | 250g |

Saucière Olympia

Acier inoxydable.



| Code | Description |
|------|-------------|
| J049 | 145ml |
| J048 | 275ml |
| J053 | 450ml |

Saucière Olympia



| Code | Description | Qté |
|-------|-----------------------|-----|
| CB707 | Saucière 85ml / 140mm | 6 |

Pichet à sauce isotherme Olympia

Pichet double paroi pour liquides chauds ou froids, avec bec verseur anti-goutte et couvercle actionnable par simple pression du doigt.



| Code | Description |
|-------|-------------|
| CN554 | 400ml |

Coupe à glace basse Olympia

Acier inoxydable. 165ml.



| Code | Description | Hauteur |
|------|-----------------|---------|
| P328 | 60(H) x 89(Ø)mm | 60 mm |

Fromagère Olympia

Structure en inox 18/10 avec couvercle rabattable et cuillère.



| Code | Description |
|------|------------------|
| F773 | 75(H) x 117(Ø)mm |

Plateau à fruits de mer Bourgeat

Plateau en acier inoxydable de 406 mm avec bords incurvés.



| Code | Description |
|------|------------------|
| C049 | Plateau 406(Ø)mm |

Couteau à huîtres Vogue

Lame en acier inoxydable de qualité supérieure avec un manche et une protection en plastique lavable au lave-vaisselle.



| Code | Description |
|------|-------------|
| D475 | 7cm |

Pot à beurre et couvercle Aps

Porcelaine et couvercle en inox. 75(H) x 90(Ø)mm.



| Code | Description |
|------|-------------|
| S019 | 40ml |

Bougies chauffe-plat Olympia

Bougies chauffe-plat adaptées aux photophores et chauffe-plats.



| Code | Description | Qté |
|-------|------------------|-----|
| GF448 | 4 heures 40(Ø)mm | 100 |
| GF449 | 8 heures 40(Ø)mm | 75 |

Photophore vintage Olympia

Joli photophore style lanterne en verre nervuré, parfait pour créer une ambiance feutrée dans les pubs et restaurants. Support bougie chauffe-plat métallique amovible pour une utilisation et un nettoyage faciles.



| Code | Description | Qté |
|-------|-------------------|-----|
| CM639 | 105(H) x 110(Ø)mm | 6 |

Bougies cire liquide

Éclairage d'ambiance moderne pour les tables individuelles dans les bars et restaurants, avec une autonomie de 30 heures, sans résidus ni fumée. Plus sûr que les bougies en cire classique car la flamme s'éteindra immédiatement si elle est renversée. Non adapté à un usage domestique.



| Code | Description | Qté |
|-------|---------------------|-----|
| GJ065 | Liquide 30 heures | 36 |

Bougies Bistro Bolsius®

Bougies Bistro pour une atmosphère chaleureuse. Dégagent peu de fumée et ne coulent pas. Boîte de 45. 177(H) x 21,3(Ø)mm.



| Code | Description | Qté |
|------|-------------|-----|
| P999 | Ivoire | 45 |
| P963 | Blanche | 45 |

Bougies cylindriques ivoire Bolsius®

Faible dégagement de fumée. 60(Ø)mm.



Spécification
DB087 Dimensions : 58(Ø) x 120(H)mm

| Code | Description | Qté |
|-------|----------------------|-----|
| DB087 | Combustion 39 heures | 12 |

Bougies chauffe-plat professionnelles Bolsius®

Adapté pour les photophores et les chauffe-plats.



| Code | Description | Qté |
|-------|-------------------------|-----|
| DJ759 | Combustion 8 heures | 90 |
| CJ879 | Durée de combustion 4 h | 200 |

Bougies vénitienes Bolsius®

Bougies vénitienes en verre teinté, durée d'allumage jusqu'à 75 heures.



| Code | Description | Qté |
|-------|-------------|-----|
| Y197 | Rouge | 12 |
| Y198 | Ambre | 12 |
| GH627 | Transparent | 12 |

Bougies cylindriques ivoire Bolsius®

Faible dégagement de fumée. 60(Ø)mm.



| Code | Description | Qté |
|-------|---------------------------------|-----|
| CR448 | Durée de combustion environ 22h | 12 |

Bougies effilées 25 cm Bolsius®

Les bougies effilées de 25 cm ajoutent une touche d'élégance. Elles dégagent peu de fumée et ne coulent pas. Boîte de 100.



| Code | Description | Qté |
|------|-------------|-----|
| P962 | Ivoire | 100 |
| P960 | Blanche | 100 |

Bougie-verre contemporaine Bolsius®

Bougie attrayante dans un bocal en verre pour une décoration contemporaine. Environ 50 heures d'autonomie. 82(H) x 77(Ø)mm.



| Code | Description | Qté |
|-------|--------------|-----|
| GJ469 | Transparente | 8 |

Photophore Olympia

Photophore rétro design diamant. A utiliser en élément central sur les tables ou étagères des bars et restaurants.



| Code | Description | Qté |
|-------|------------------|-----|
| GM227 | 100(H) x 75(Ø)mm | 6 |

Photophore Olympia

Photophore carré simple mais élégant. Idéal à poser sur les tables dans les cafés et restaurants. 50(H) x 60(L) x 60(P)mm.



| Code | Description | Qté |
|-------|-------------|-----|
| GM224 | Transparent | 6 |

Bougie-verre contemporaine Bolsius®

Bougie attrayante dans un bocal en verre pour une décoration contemporaine. Environ 50 heures d'autonomie. 82(H) x 77(Ø)mm.

Corbeille de table T & G Woodware

En bois. Utilisable comme panier de service ou corbeille à pain. Découpes poignées rondes. 98(H) x 310(L) x 180(P)mm.



Spécification
DL146 Dimensions(mm): 98(H)x 310(L)x 180(P).

| Code | Description |
|-------|-------------|
| DL146 | Acacia |

ART DE LA TABLE

RESTAURANT, BAR ET HOTEL

MOBILIER

USAGE UNIQUE ET ENTRETIEN

VÊTEMENTS ET CHAUSSURES

CUISINE

MOBILIER DE CUISINE, CHARIOTS ET ÉCHELLES

MATÉRIEL ÉLECTRIQUE ET DE CUISSON

FROID

ART DE LA TABLE / ACCESSOIRES DE TABLE

Corbeilles en bois Olympia

Idéales pour le service du pain ou des fruits.



| Code | Description |
|------|-------------|
| L092 | 229 x 178mm |
| L093 | 305 x 229mm |

Corbeille osier ovale Olympia



| Code | Description |
|------|------------------|
| P764 | 76 x 178 x 229mm |

Panier osier incliné Olympia

Panier en osier foncé pour un style de présentation traditionnel, plus robuste que les paniers en osier classiques. Vendu à l'unité.



| Code | Description |
|------|----------------------------|
| P755 | 170(H) x 360(L) x 300(P)mm |
| P756 | 200(H) x 510(L) x 390(P)mm |

Paniers ovales en polypropylène Olympia Kristallon

Compatibles lave-vaisselle et micro-ondes.



| Code | Description |
|-------|-------------|
| P017 | 215x160mm |
| DP219 | 260 x 215mm |

Panières osier polypropylène Olympia

Osier polypropylène facile à nettoyer, certifié pour le contact alimentaire. Lot de 6.



| Code | Description | Qté |
|------|-------------------------------|-----|
| T364 | Ovale 60(H)x 230(L)x 160(P)mm | 6 |
| T363 | Ronde 70(H)x 200(Ø)mm | 6 |



Corbeilles ovales en polypropylène Olympia

Corbeilles de service en polypropylène pour présenter toutes sortes d'aliments. Compatibles micro-ondes, congélateur et lave-vaisselle. 40(H) x 275(L) x 175(P)mm.



| Code | Description |
|-------|--------------------------------|
| GH967 | Rouge |
| GH969 | Noire |
| GF037 | Papier ingraissable 255x 406mm |

Corbeilles à pain Olympia

Pour le pain ou les fruits.



| Code | Description | Qté |
|------|-------------------|-----|
| Y570 | Ronde 200(Ø)mm | 6 |
| Y571 | Ovale 229 x 178mm | 6 |

Numéros de table Olympia

Organisez votre salle grâce à ces numéros de table en bois. Dimensions (mm): 55(H) x 35(L) x 35(P).



| Code | Description | Qté |
|-------|-------------|-----|
| CL392 | 1-10 | 10 |
| CL393 | 11-20 | 10 |
| CL298 | 21-30 | 10 |

Chevalet en bois "réservé" et porte-menus Olympia

Chevalet en bois double fonction : inscription "réservé" (en anglais) et fente porte-menus de dimension A4 au maximum.



| Code | Description | Qté |
|-------|--------------------------|-----|
| CL381 | 35(H) x 150(L) x 35(P)mm | 10 |

Signalétique de table inox Olympia

Non fumeur : 35(H)x 51(L)x38(P)mm. 2mm d'épaisseur. Réserve (Anglais) : 35(H) x 120(L) x 38(P)mm.



| Code | Description | Qté |
|------|-------------|-----|
| U044 | Non fumeur | 1 |
| U051 | Réserve | 10 |

Signalétique de table en plastique Beaumont

Lot de 10. Texte en Anglais.



| Code | Description | Qté |
|------|-------------|-----|
| L988 | Reserved | 10 |

Supports de numéros de table Aps

Supports en acier inoxydable fournis avec des clips et 20 cartes blanches unies.



| Code | Description | Qté |
|-------|-------------|-----|
| CF308 | Support | 4 |

Supports pour numéros de table Olympia

Supports en acier inoxydable permettant une identification rapide des tables.



| Code | Description |
|--------|------------------|
| 1 P342 | Support 100mm(H) |
| 2 P343 | Support 205mm(H) |
| 3 W621 | Support 255mm(H) |
| 4 P344 | Support 305mm(H) |

ACCESSOIRES DE TABLE / ART DE LA TABLE

Numéros de table en plastique Beaumont

Lot de dix numéros.



| Code | Description |
|------|-------------|
| L981 | (1-10) |
| L982 | (11-20) |
| L984 | (31-40) |

Numéros de table en acier inoxydable Olympia

Lot de dix numéros.



| Code | Description | Qté |
|------|-------------|-----|
| U046 | (1-10) | 10 |
| U047 | (11-20) | 10 |
| U048 | (21-30) | 10 |

Set de table cuir recyclé Securit

Durable, facile à nettoyer et facile à mettre en place.



| Code | Description | Qté |
|-------|-------------|-----|
| CU928 | Marron | 10 |
| CU927 | Noir | 10 |



Porte-serviettes Olympia

Un support simple et moderne adapté à toutes les serviettes. Dimensions (mm): 120(H) x 150(L) x 40(P).



| Code | Description |
|-------|------------------|
| CL337 | Acier inoxydable |

Distributeur de serviettes Olympia

Distributeur classique style années 1950 en acier inoxydable chromé. Remplissage sur les deux côtés. 140(H) x 95(L) mm. Serviettes 1 pli en papier recyclé (dimensions pliées 120x90mm) vendues séparément (code CB392).



| Code | Description | Qté |
|-------|---------------------------|------|
| P420 | Distributeur | 1 |
| CB392 | Serviettes blanches 1 pli | 6000 |

Mini vases Olympia

Vases en porcelaine. Emplacement carte sur U826.



| Code | Description | Qté |
|-------|-------------|-----|
| W437 | 125mm | 12 |
| CB701 | 140mm | 6 |

Set de table en simili cuir Olympia

En simili cuir marron pour une atmosphère luxueuse et sophistiquée. Résiste à une chaleur maximale de 70°C.



Spécification
CE298 Dimensions (mm): 400 x 300.

| Code | Description | Qté |
|-------|--------------------|-----|
| CE298 | Grand set de table | 1 |

Porte-serviettes Olympia

Porte-serviettes métallique avec barre de lestage pour maintenir le contenu en place.



| Code | Description |
|-------|--------------------------|
| GH407 | Pour serviettes de 250mm |
| T763 | Pour serviettes de 330mm |

Poubelle de table à couvercle battant Olympia

Poubelle en acier inoxydable pour les sachets vides, etc. Pour hygiène maximale, utilisez des sacs poubelle vendus séparément.



| Code | Description |
|-------|-------------|
| CC463 | Poubelle |

Support pour serviettes Olympia

Acier inoxydable. Peut contenir tous les formats de serviettes.



| Code | Description |
|-------|------------------|
| GF209 | Acier inoxydable |

Cendrier inox anti-vent Olympia

Empêche les cendres d'être dispersées et permet de réduire les odeurs de tabac froid.



| Code | Description | Qté |
|-------|-----------------|-----|
| CM368 | 35(H) x 90(Ø)mm | 6 |

Cendrier en mélamine Olympia Kristallon



| Code | Description |
|------|-------------|
| P842 | 100mm (Ø) |

Cendrier inox Olympia



| Code | Description |
|------|------------------|
| P326 | 25(H) x 121(L)mm |

Ramasse-miettes Olympia

Aluminium avec clip de fixation à la poche. Longueur 150mm. Vendu à l'unité.



| Code | Description |
|------|-----------------|
| P928 | Ramasse-miettes |

Cendrier en verre Olympia

Empilable.



| Code | Description | Qté |
|------|-------------|-----|
| D865 | 107mm (Ø) | 24 |

ART DE LA TABLE

RESTAURANT, BAR ET HOTEL

MOBILIER

USAGE UNIQUE ET ENTRETIEN

VÊTEMENTS ET CHAUSSURES

CUISINE

MOBILIER DE CUISINE, CHARIOTS ET ÉCHELLES

MATÉRIEL ÉLECTRIQUE ET DE CUISSON

FROID



Linge de table motif feuille de lierre Mitre Luxury

Linge de table 100% coton, à la fois résistant et élégant, avec un motif feuille de lierre. Mercerisage pour plus de durabilité. Facile à entretenir et lavable en machine.

- 100% coton
- 190g/m²
- Bords ourlés
- Nombreux choix de formes
- Tissu facile à entretenir
- Lavable en machine

Mitre
luxury

Serviettes

| Code | Description | Qté |
|--------------|------------------------|-----|
| HB556 | Serviettes 45 x 45cm | 10 |
| HB557 | Serviettes 55 x 55cm | 10 |

Nappes rondes

| Code | Description | Qté |
|--------------|---------------------|-----|
| HB558 | Nappe ronde 173cm | 1 |
| GW452 | Nappe ronde 230cm | 1 |

Nappes

| Code | Description | Qté |
|--------------|---------------------|-----|
| GW444 | Nappe 135 x 135cm | 1 |
| GW445 | Nappe 135 x 178cm | 1 |
| GW446 | Nappe 135 x 230cm | 1 |
| GW449 | Nappe 178 x 275cm | 1 |
| GW450 | Nappe 178 x 365cm | 1 |
| GW451 | Nappe 230 x 230cm | 1 |

Linge de table Occasions Mitre Essentials

La sensation luxueuse du coton avec les avantages du polyester, à savoir facilité de lavage et résistance. Ce linge de table propre et net est conçu pour habiller vos table avec élégance et durabilité. Les serviettes apportent la finition pour une présentation parfaite.

- 230g/m²
- Bords ourlés
- Sensation douce du coton
- Durable
- Tissu facile d'entretien
- Lavable en machine

| Code | Description | Qté |
|--------------|------------------------|-----|
| HB560 | Serviettes 51 x 51cm | 10 |
| GW428 | Nappe 900 x 900mm | 1 |
| GW429 | Nappe 115 x 115cm | 1 |
| GW430 | Nappe 135 x 135cm | 1 |
| GW431 | Nappe 135 x 178cm | 1 |
| GW432 | Nappe 135 x 230cm | 1 |
| GW435 | Nappe 178 x 275cm | 1 |
| GW437 | Nappe 229 x 229cm | 1 |
| GW439 | Nappe ronde 2300mm | 1 |
| GW442 | Nappe ronde 2800mm | 1 |
| GW440 | Nappe ronde 3050mm | 1 |



Linge de table Satinband Mitre Luxury

Luxeux linge de table épais en coton égyptien haut de gamme, finition bandes de satin pour un nappage vraiment saisissant. Le grand nombre de fils, 135 / m², et le poids de tissu de 210g / m², font de cette gamme un essentiel pour les restaurants haut de gamme.

- 100% coton
- 210g/m²
- Bords ourlés
- Durable
- Tissu facile à entretenir
- Lavable en machine

| Code | Description | Qté |
|-------|------------------------|-----|
| HB559 | Serviettes 55 x 55cm | 10 |
| GW417 | Nappe 91 x 91cm | 1 |
| GW418 | Nappe 114 x 114cm | 1 |
| GW419 | Nappe 137 x 137cm | 1 |
| GW420 | Nappe 137 x 178cm | 1 |
| GW421 | Nappe 137 x 228cm | 1 |
| GW422 | Nappe 160 x 160cm | 1 |
| GW423 | Nappe 178 x 178cm | 1 |
| GW424 | Nappe 178 x 274cm | 1 |
| GW425 | Nappe 178 x 365cm | 1 |
| GW426 | Nappe 229 x 229cm | 1 |

Mitre
luxury



Linge de table Gingham Mitre Comfort

Ajoutez une touche traditionnelle à votre établissement. Tissu à carreaux rouges et blancs, doux au toucher, en polyester facile d'entretien pour un nappage durable, aussi élégant que résistant.

- Bords ourlés
- Tissu facile à entretenir
- Durable
- Lavable en machine

| Code | Description | Qté |
|-------|------------------------|-----|
| HB580 | Serviettes 46 x 46cm | 10 |
| HB581 | Nappe 89 x 89cm | 1 |
| HB582 | Nappe 132 x 132cm | 1 |
| HB583 | Nappe 178 x 178cm | 1 |

Mitre
comfort

Serviettes Gingham Mitre Comfort

Ajoutez une touche traditionnelle à votre établissement. En polyester facile d'entretien et doux au toucher.



- Bords ourlés
- Tissu facile à entretenir
- Durables
- Lavables en machine

| Code | Description | Qté |
|-------|------------------------|-----|
| HB580 | Serviettes 46 x 46cm | 10 |

Serviettes Occasions Mitre Essentials

Serviettes épaisses 100% polyester, bords ourlés et texture douce du coton pour une sensation luxueuse. Lavables en machine et entretien facile. 51 x 51cm.



- 230g/m²
- Bords ourlés
- Texture douce du coton
- Durables
- Lavables en machine

| Code | Description | Qté |
|-------|-----------------------------------|-----|
| HB560 | Serviettes 51 x 51cm Blanches | 10 |
| HB561 | Serviettes 51 x 51cm Noires | 10 |

ART DE LA TABLE / LINGE DE TABLE

Serviettes Satinband Mitre Luxury



Serviettes de qualité supérieure en coton égyptien, détails bandes de satin. Un incontournable pour les restaurants haut de gamme.

- 100% coton
- 210g/m²
- Bords ourlés
- Durables
- Tissu facile à entretenir
- Lavables en machine

| Code | Description | Qté |
|--------------|------------------------|-----|
| HB559 | Serviettes 55 x 55cm | 10 |

Serviettes motif feuille de lierre Mitre Luxury



Serviettes 100% coton, à la fois résistantes et élégantes, avec un motif feuille de lierre. Mercerisage pour plus de durabilité.

- 100% coton
- 190g/m²
- Bords ourlés
- Tissu facile à entretenir
- Lavables en machine

| Code | Description | Qté |
|--------------|------------------------|-----|
| HB556 | Serviettes 45 x 45cm | 10 |
| HB557 | Serviettes 55 x 55cm | 10 |

Serviettes bistro rayées

Créez une présentation de table chic et décontractée avec ces serviettes bistro rayées 100% polyester avec une finition sensation coton, mais séchant plus rapidement et résistant aux accrochages. 560(L) x 460(P)mm.



| Code | Description | Qté |
|--------------|---------------|-----|
| CM318 | Noir et blanc | 10 |

Crochet de table pour sac

Le crochet de sac discret se fixe solidement au dessous de la table. Permet de ranger et protéger les sacs et les effets personnels dans les lieux publics.



| Code | Description | Qté |
|--------------|------------------|-----|
| GH867 | Crochet en nylon | 10 |

Serviettes de table en lin Olympia

Serviettes de table en lin pour une présentation de table plus naturelle et durable. Le tissu est doux au toucher et ajoute de la texture à la décoration de la table.



| Code | Description | Qté |
|--------------|---------------------|-----|
| FW699 | Ecru 400 x 400mm | 12 |
| FW698 | Grise 400 x 400mm | 12 |
| FW697 | Noire 400 x 400mm | 12 |

Clips de nappe

Fabrication en une seule pièce, acier inoxydable 18/0 finition miroir. A utiliser pour les plateaux de table de 45mm d'épaisseur maximum.

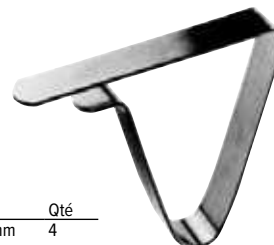

| Code | Description | Qté |
|--------------|--------------------------------|-----|
| CD931 | Partie supérieure du clip 75mm | 4 |

Clips Velcro pour jupes de table Olympia

Clips en plastique qui se fixent sur la table et présentent une pastille Velcro sur laquelle on fixe la jupe de table, elle-même pourvue d'une bande Velcro sur le pourtour. Facile à fixer et à retirer de la surface de la table. Intervalle recommandé : un clip par 300 mm de tissu. 3 modèles en fonction de l'épaisseur du plateau de table.



| Code | Description | Qté |
|--------------|-------------|-----|
| DK890 | 5-20mm | 10 |

Housses de table étirables

En jersey (90% polyester et 10% élastane). S'adaptent aux plateaux de table jusqu'à 85cm de diamètre et à une hauteur maximale de 115cm.

- Pour mange-debout H050, H051, H052 et DL046
- Faciles à mettre en place
- Pas de repassage nécessaire
- Norme Oeko-Tex niveau 2



| Code | Description |
|-------|-------------|
| H022 | Blanche |
| H020 | Noire |
| DK574 | Grise |



Housses de table Fiësta

Modèle universel pour tables hautes avec plateau d'un diamètre de 80 - 90 cm. Tissu poly-jersey, 100% polyester. Disponible en 2 coloris.



| Code | Description |
|------|-------------|
| H863 | Bleu foncé |
| H864 | Beige |



Housses de table étirables

En jersey (90% polyester et 10% élastane). S'adaptent aux plateaux de table jusqu'à 85cm de diamètre et à une hauteur maximale de 115cm.

- Pour mange-debout H850, H851, H852 et H853
- Faciles à mettre en place
- Pas de repassage nécessaire
- Norme Oeko-Tex niveau 2



| Code | Description |
|-------|-------------|
| DK577 | Blanche |
| DK578 | Bleue |
| DK579 | Bordeaux |
| DK580 | Noire |
| DK586 | Anthracite |
| DK587 | Taupe |



Juponages

Pour habiller vos tables de buffets et de réceptions, nos juponages sont l'accessoire idéal. 2 types de plis et plusieurs couleurs disponibles, nos juponages sont faciles à mettre en place. Tissu 100 % polyester, lavable en machine et compatible sèche-linge. Avec une bande velcro cousue dans le haut du juponage pour fixation sur les clips (vendus séparément). 730(H) x 4100(L)mm. Vérifiez le périmètre de la table (maxi 4,10m) avant de passer commande. Poids 1,07 kg.



Froncé

Nappes et juponage tout-en-un

Nos nappes et juponages tout-en-un en polyester écreu ou noir vous permettront de dresser rapidement les tables de buffet. Lavables en machine. Dimensions (en mm) : 730(H) x 1820(L) x 750(P). Pour tables de 1,8 m uniquement.



| Code | Description |
|------|--------------------|
| T995 | Froncé bordeaux |
| T997 | Froncé bleu marine |
| T999 | Plissé bordeaux |
| U001 | Plissé écreu |



| Code | Description |
|-------|--------------|
| CB085 | Ecreu froncé |
| CD397 | Noir froncé |

RESTAURANT, BAR ET HÔTEL / MENUS ET SIGNALÉTIQUE

Coffret de 20 porte-menus contemporains A4 Securit

Collection de porte-menus contemporains en cuir synthétique doux et résistant aux rayures, dotés d'un feuillet permettant d'afficher quatre pages dos à dos. Livré dans une solide boîte de rangement pour une présentation ordonnée. Lavables à l'eau savonneuse.



| Code | Description | Qté |
|-------------|-------------|-----|
| U266 | Noir | 20 |

Plateau à addition Beaumont

En acier inoxydable, idéal pour les restaurants.



| Code | Description |
|--------------|-------------|
| CJ988 | 140(Ø)mm |

Plateau à addition Olympia

Plateau en plastique ABS noir avec gravure "Thank you".



| Code | Description |
|--------------|---------------------------|
| DL158 | 10(H) x 110(L) x 190(P)mm |

Porte-addition et carte des vins contemporains Securit

La carte des vins Securit noir jais est fournie avec deux inserts affichant huit vues dos à dos. Assortie à la gamme de protège-menus contemporains et au porte-addition H603 (235(H) x 130(L) x 5(P)mm).



| Code | Description |
|---------------|----------------|
| 1 H603 | Porte-addition |
| 2 H602 | Carte des vins |

Protège-menus et carte des vins Rio A4 Securit

Menus et carte des vins modernes et audacieux avec plaque en acier inoxydable gravée. Couverture en plastique PP à rayures facile à nettoyer. Le cordon élastique intérieur permet de maintenir les inserts en place. Un insert double inclus (affiche 4 pages).



| Code | Description |
|--------------|---------------------------------|
| GL105 | Protège-menu noir |
| GK039 | Carte des vins noire |
| H600 | 10 feuillets supplémentaires A4 |

Porte-menus de style américain Olympia

Insérez votre menu derrière le plastique transparent pour une présentation élégante, pratique et professionnelle. Bords en tissu élégants avec des coins métalliques de protection. Disponibles au format A4 ou A5. Cartes de menu non fournies.



| A5 | |
|-------------|-------------------|
| Code | Description |
| E290 | A5 noir (2 côtés) |

| A4 | |
|-------------|---------------------------|
| Code | Description |
| E292 | A4 noir (2 côtés) |
| E293 | A4 noir (4 côtés) |
| E296 | A4 bordeaux (2 pochettes) |

Porte-menus Crystal Securit

Porte-menus A4, transparents des deux côtés. Lots de trois.



| Code | Description | Qté |
|--------------|------------------|-----|
| CB842 | Double (4 pages) | 3 |
| CB843 | Triple (6 pages) | 3 |

Porte-menus en PVC Olympia

Porte-menus matelassés de style traditionnel avec couvertures en PVC faciles à nettoyer, disponibles en format A4 ou A5. Deux côtés de présentation. Les feuillets supplémentaires ainsi que le cordon doré décoratif sont vendus séparément (voir porte-menus simili cuir). Cartes de menus non fournies.



| Code | Description |
|-------------|-------------------------|
| E219 | A5 Noir (2 pages recto) |
| E217 | A4 Noir (2 pages recto) |

Porte-menus en simili cuir Olympia

Porte-menus A4 ou A5 résistants en simili cuir avec quatre pages d'affichage. Pour ajouter des pages, commandez des feuillets transparents supplémentaires. Les feuillets supplémentaires et le cordon doré décoratif sont vendus séparément. Cartes de menu non fournies.



| A5 | |
|-------------|--------------------|
| Code | Description |
| E223 | A5 Noir |
| E226 | Feuillet A5 4 vues |

| A4 | |
|-------------|--------------------|
| Code | Description |
| E222 | A4 Bordeaux |
| E225 | Feuillet A4 4 vues |

Protège-menus contemporains Securit

Gamme de protège-menus contemporains disponibles en différentes tailles et coloris assortis. Fabriqués en cuir synthétique doux au toucher, résistant aux rayures et lavables à l'eau savonneuse. Contiennent un feuillet pour afficher 4 feuilles dos à dos.



| A5 | Description |
|------|-----------------------------------|
| H714 | Noir A5 |
| H722 | Marron clair A5 |
| H718 | Rouge foncé A5 |
| H601 | 10 feuillets supplémentaires (A5) |

| A4 | Description |
|------|---------------------------------|
| H713 | Noir A4 |
| H721 | Marron clair A4 |
| H717 | Rouge foncé A4 |
| H600 | 10 feuillets supplémentaires A4 |



Boîte de 20 protège-menus simili cuir A4 Securit



NOUVEAU

| Code | Description |
|-------|-------------|
| CU929 | A4 noir |

Boîtes de 20 protège-menus A4 en bois Securit

Protège-menus élégants avec cadre en bois pour une présentation originale de votre carte. Plusieurs couleurs disponibles avec deux inserts pour afficher quatre pages. Livrés dans une boîte en bois. Pochettes supplémentaires vendues séparément.



| Code | Description | Qté |
|------|--------------------|-----|
| H759 | Noir | 20 |
| H762 | Marron | 20 |
| H747 | Inserts noirs (x5) | 5 |
| H753 | Inserts marron | 5 |



Porte-addition en bois Securit

Permet de placer à l'intérieur l'addition, la monnaie, une carte de crédit ou de visite, et de fixer le haut avec l'élastique.



NOUVEAU

| Code | Description |
|-------|-------------------|
| CU933 | Polyuréthane noir |



Protège-menus avec cadre en bois A4 Securit

Protège-menus de la ligne bois avec 2 inserts munis de deux coins métalliques (4 pages). Dotés d'une baguette en bois permettant de placer des inserts grâce à de petites vis de couleur dorée. Inserts supplémentaires (H747 et H753) vendus séparément pour afficher 10 pages.



| Code | Description | Qté |
|------|--------------------|-----|
| H735 | Protège-menus noir | 1 |
| H747 | Inserts noirs (x5) | 5 |
| H753 | Inserts marron | 5 |



Protège-menu en cuir recyclé brut Securit

Possède une plaque métal imprimée "Menu", une plaque métal vierge et un insert double face pour 4 pages A4 inclus.

NOUVEAU

| Code | Description |
|-------|-------------|
| CU926 | A4 marron |
| CU925 | A4 noir |



Chevalet de table ardoise double face Olympia

Chevalet de table ardoise double face pour inscrire vos promotions ou numéros de table. S'utilise avec des marqueurs à la craie.



| Code | Description |
|-------|-------------------|
| GJ096 | 325(H) x 210(L)mm |

Classeur d'informations client

Grand classeur A4 à anneaux pouvant contenir jusqu'à 20 pochettes en PVC. Coins dorés arrondis et poches intérieures fixes pour contenir bloc papier et dépliants. Taille : 575 x 312 mm (ouvert), 265 x 312 mm avec tranche de 45 mm (fermé).



| Code | Description |
|-------|-------------|
| CB586 | Noir |

RESTAURANT, BAR ET HÔTEL / MENUS ET SIGNALÉTIQUE

Planche porte-menu 2 anneaux Securit

Ce porte-menu fait main en bois de noyer laqué est un choix idéal. Dispose de bords lisses coupés avec précision et d'un classeur à deux anneaux en métal poudré noir.



NOUVEAU

| Code | Description |
|-------|------------------------------------|
| CU930 | Noyer l 305(H) x 183(L) x 340(P)mm |



Plaques porte-menu effet bois Olympia

Plaques porte-menu au style chaleureux pour une présentation originale de vos cartes.



| Code | Description |
|-------|-------------|
| GM301 | A5 |
| GM300 | A4 |

Planche porte-menu bambou Olympia

Planche porte-menu bambou attrayante. A associer avec un support en bois pour une présentation statique sur comptoir.



| Code | Description |
|-------|-------------|
| CM671 | Planche A4 |

Élégantes ardoises de table finition acajou Securit

Ces tableaux élégants, simples mais efficaces, se posent sur la table ou sur le bar et sont idéaux pour afficher les spécialités. Supports en hêtre avec une finition couleur acajou. L'ardoise se retire facilement du support pour écrire des deux côtés.



| Spécification | |
|---------------------|-----------------------------------|
| P485 Petite taille. | Dimensions (mm): 150(H) x 100(L). |
| P487 Grande taille. | Dimensions (mm): 300(H) x 210(L). |

| Code | Description |
|------|-----------------------|
| P485 | Acajou A6 150 x 100mm |
| P487 | Acajou A4 300 x 210mm |

Élégantes ardoises de table couleur teck Securit

Ces tableaux élégants, simples mais efficaces, se posent sur la table ou sur le bar afin d'afficher le plat du jour ou les offres spéciales. Les supports sont fabriqués en hêtre, finition teck. L'ardoise se retire facilement du support pour écrire des deux côtés.



| Spécification | |
|----------------------|--|
| Y869 Taille moyenne. | Dimensions (mm): totales 285 x 200mm / ardoise 210 x 150mm |
| Y870 Grande taille. | Dimensions (mm): totales 270 x 320mm / ardoise 210 x 310mm |

| Code | Description |
|------|---------------------|
| Y869 | Teck A5 210 x 150mm |
| Y870 | Teck A4 210 x 310mm |

Planche porte-menu clip métal Securit

Porte-menu fibre haute densité gris chaud possédant un clip rétro en métal patiné avec en relief l'inscription "Food & Drink".



NOUVEAU



| Code | Description |
|-------|--|
| CU931 | Vintage A4 342(H) x 209(L) x 240(P) mm |

Ardoises et chevalet Olympia

Ardoises et chevalet en bois pour une présentation originale. A utiliser avec des feutres craie.



| Spécification | |
|---------------|-----------------------------------|
| CK409 | Dimensions (mm) : 130(L) x 130(P) |
| CL309 | Dimensions (mm): 210(H) x 148(L) |
| GF317 | Dimensions (mm): 210(H) x 120(P). |

| Code | Description | Qté |
|-------|----------------------------|-----|
| CK409 | Ardoise carrée 130x130mm | 4 |
| CL309 | Ardoise A5 | 1 |
| GF317 | Chevalet | 1 |

Porte-menus de table en teck Securit

Méthode de présentation professionnelle et élégante des affiches, menus, listes de prix, etc. Cadre en bois brut avec feuillet acrylique. Résistant aux éclaboussures et facile à utiliser.



| Spécification | |
|---------------|--|
| CE408 | Dimensions (mm): Panneau 210(H) x 150(L), globales, 230(H) x 180(L) x 40(P). |
| CE409 | Dimensions (mm): Panneau 300(H) x 210(L), globales, 320(H) x 240(L) x 40(P). |

| Code | Description |
|-------|-------------|
| CE408 | A5 |
| CE409 | A4 |

Ardoise murale cadre bois noir Securit

Support informatif et décoratif. Modèle avec cadre en bois noir. Inscriptible des deux côtés. Fournie avec feutre craie blanc et fixations murales.



NOUVEAU



| Code | Description |
|-------|-------------|
| CU918 | 60 x 80 cm |
| CU917 | 40 x 60 cm |
| CU916 | 30 x 40 cm |

Porte-addition en bois Olympia

Mini plaque porte-bloc pour présenter l'addition.



| Code | Description |
|-------|------------------|
| CN503 | 90(L) x 150(P)mm |

Planche bois et ardoise avec support T & G Woodware

Planche en acacia et ardoise avec support pour une présentation rustique des promotions, numéros de table ou réservations. S'utilise avec les feutres craie ou la craie classique. S'efface avec un chiffon humide ou le nettoyant spécifique (Y994).



| Code | Description |
|-------|---------------------------|
| CL485 | 385(H) x 220(L) x 25(P)mm |

Mini ardoises et mini pancarte

Mini ardoise sous forme de pancarte pour présenter vos buffets de façon originale. S'utilise avec une craie classique ou un stylo craie liquide. Se nettoie avec un chiffon humide.



| Code | Description | Qté |
|-------|--------------------------|-----|
| CL310 | Ardoises 52(H) x 74(L)mm | 20 |
| GL086 | 220(H) x 90(L)mm | 1 |

Présentoir pour bouteilles de vin Securit

Présentoirs à bouteilles de structure résistante avec tableau pour afficher les prix. Support bouteille 90mmØ, Tableau 130 x 105mm.



NOUVELLE TAILLE

Spécification
DL187 Dimensions (mm): 47(H) x 40.5(L) x 13(P). Poids 2.5kg.

| Code | Description |
|-------|------------------------------------|
| DL187 | Triple. 407(H) x 405(L) x 130(P)mm |
| CU912 | Simple |

Silhouettes de table Securit

Mini silhouettes de table en ardoise avec socle en bois, idéal comme support de communication. Résistent aux UV, chocs, rayures et éclats. Livrées avec un feutre craie. Dimensions (mm): 140 (H) x 90 (L) x 20 (P).



| Code | Description | Qté |
|-------|-------------|-----|
| GL112 | Assiette | 3 |

Mini panneau sandwich Olympia

Utilisées avec des feutres craie, les ardoises peuvent servir à mettre en avant les spécialités et menus du jour. Surfaces effaçables.



| Code | Description |
|-------|-------------|
| FD957 | 250 x 150mm |

Plaques porte-menus en contreplaqué Olympia

Plaques en contreplaqué pour afficher vos menus de façon originale. Complétez l'ensemble avec le support pour 10 porte-menus.



| Code | Description |
|-------|-------------|
| CL175 | A5 |
| CL174 | A4 |

Mini ardoise pince Olympia

Mini ardoise sur pince à linge à fixer pour identifier les plats sur les buffets ou comptoirs. S'utilise avec une craie traditionnelle ou des marqueurs craie liquide.



| Code | Description | Qté |
|-------|-----------------|-----|
| GM241 | 75(H) x 80(L)mm | 6 |

Ardoises de table en acrylique Olympia

Acrylique. Adaptées à une utilisation avec de la craie, les ardoises peuvent être utilisées pour numéroter les tables ou inscrire des messages personnalisés chaque jour. Les ardoises de table possèdent une surface faciles à essuyer et effacer.



| Code | Description |
|-------|----------------|
| FD954 | 75x50mm (x 4) |
| FD955 | 103x76mm (x 4) |

Chevalets de table Olympia

Chevalets avec support en pin, idéal à poser sur les tables. Ardoise en mélamine facile à nettoyer avec un chiffon doux. A utiliser avec les feutres craie.



| Code | Description |
|-------|-------------------|
| GG110 | 225(H) x 150(L)mm |
| GG111 | 210(L) x 280(H)mm |

Porte-menu en bois Olympia

Porte-menu en bois d'acacia qui peut également être utilisé pour la présentation de buffet.



| Code | Description |
|-------|-------------------------|
| GL068 | 65(H) x 55(L) x 55(P)mm |

Ardoise de table élégante noire Olympia

Affichez clairement vos promotions, offres et messages avec l'ardoise de table Olympia. Utilisable avec de la craie ou un feutre-craie.

- Idéal pour les messages permanents ou semi-permanents
- Le design attrayant est parfait pour les salles au style discret



| Code | Description |
|-------|------------------|
| FD956 | A4 - 297 x 210mm |

Mini ardoise de table élégante Olympia

Adaptée à une utilisation avec de la craie, l'ardoise permet de mettre en avant les spécialités ou les favoris du menu - pour inscrire des messages personnalisés chaque jour.



| Code | Description |
|-------|-----------------------|
| FD951 | 100 x 80mm (lot de 4) |

RESTAURANT, BAR ET HÔTEL / MENUS ET SIGNALÉTIQUE

Mini ardoise Securit

Mini ardoise sous forme de pancarte pour présenter vos buffets de façon originale. S'utilise avec une craie classique ou un stylo craie liquide. Se nettoie avec un chiffon humide.



NOUVEAU

| Code | Description | Qté |
|-------|----------------------------------|-----|
| CU909 | Format A6 + 1 feutre craie blanc | 20 |

Chevalet de table bois laque noir Elegant Securit

Le chevalet de table Securit Elegant double face est un moyen idéal pour promouvoir un menu, une offre spéciale ou un événement. Ardoise amovible pour faciliter le nettoyage.

Socle en hêtre laqué.



NOUVEAU

| Code | Description |
|-------|-------------|
| CU904 | A6 |
| CU903 | A5 |
| CU902 | A4 |



Chevalet de table avec poignée Securit

Le chevalet a un socle en bois de hêtre laqué wengé. Moyen idéal pour promouvoir un menu, une offre spéciale ou un événement. Ardoise double face XL amovible.



NOUVEAU

| Code | Description |
|-------|----------------------|
| CU905 | Wengé 300 x 500 mm |

Panneau de trottoir Duplo Securit

- Structure en pin massif double laque
- Résiste à des vents de 25 km/h
- Utilisation en intérieur/extérieur

NOUVEAU

Spécification
CU900 Dimensions (mm): 895(H) x 570(L) x 68(P). Poids 5,4kg.
CU901 Dimensions (mm): 1295(H) x 720(L) x 65(P). Poids 9,5kg.

| Code | Description |
|-------|--------------|
| CU900 | Petit modèle |
| CU901 | Grand modèle |



Ardoise Securit

Ardoise pour indiquer les prix ou autres informations. La surface non-poreuse résiste aux coulures et à la pluie légère. Solution idéale pour les promotions. Marqueur fourni.



Spécification

GG112 Dimensions (mm): 500(H)x 150(L)

| Code | Description |
|-------|------------------|
| GG112 | Bouteille de vin |

Tableaux muraux couleur teck modèles longs Securit

En hêtre massif, finition couleur teck. Ces ardoises longues peuvent être utilisées des deux côtés, posées ou fixées au mur.



| Code | Description |
|------|--------------|
| Y859 | 560 x 1000mm |
| Y860 | 560 x 1200mm |

Panneau flèche de direction Securit

Panneau adapté à l'extérieur pour diriger les clients vers votre site. Le piquet facilite une mise en place ferme dans le sol. Réutilisable avec le feutre craie liquide blanc lavable (inclus).



| Code | Description |
|-------|---------------------------|
| CK325 | 670(H) x 500(L) x 20(P)mm |

Ardoises murales Olympia

Cadre en pin robuste avec une ardoise en mélamine facile à nettoyer. A utiliser avec des feutres craie.



| Code | Description |
|-------|-------------|
| GH879 | 450x 600mm |
| GG107 | 600 x 800mm |

Panneaux finition teck Securit

Panneaux de trottoir en bois brut, finition teck. Double couche de vernis de protection pour une utilisation en intérieur ou en extérieur. A utiliser avec des feutres craie.



Spécification

CE414 Dimensions (mm): 850(H) x 550(L) x 80(P) - Tableau 670(H) x 470(L). Poids 8,8kg.

CE415 Dimensions (mm): 1200(H) x 670(L) x 80(P). Poids 16,35kg.

| Code | Description |
|-------|------------------|
| CE414 | Panneau Duplo |
| CE415 | Panneau sandwich |

Panneau A2 gris métallisé

Panneau d'affichage attrayant et robuste format A2 en aluminium anodisé avec coins arrondis chromés. Durable, avec protection anti-reflets pour une meilleure visibilité.



Spécification
GG882 Dimensions (mm) : 780(H)x 463(L)x 700(P).

| Code | Description |
|-------|-------------|
| GG882 | A2 |

Panneaux de trottoir Olympia

Panneaux de trottoir avec cadre en bois résistant et ardoise en mélamine facile à nettoyer. Parfaits pour les pubs, cafés, terrasses extérieures et pour afficher les plats du jour ou promotions.



| Code | Description |
|-------|-------------|
| GG108 | 500x 850mm |
| GG109 | 700x 1200mm |

Panneau de trottoir structure métallique Olympia

Panneau de trottoir structure métallique noire pour une présentation intérieure ou extérieure robuste. L'ardoise est compatible avec la craie traditionnelle ou les marqueurs craie liquide. S'essuie avec un chiffon humide ou le nettoyant Y994.



| Code | Description |
|-------|---------------------|
| CL009 | Panneau de trottoir |

Mini ardoises Securit



NOUVEAU



2



3



4



| Code | Description |
|---------|--|
| 1 CL310 | Ardoises 52(H) x 74(L)mm |
| 2 CU906 | Minichevalet socle bois + marqueur |
| 3 CL312 | Supports à poser 13(H) x 60(L) x 40(P)mm |
| 4 GL086 | Minipancarte 220(H) x 90(L)mm |
| 5 CU911 | Clip porte-étiquette |
| 6 CU910 | Porte-étiquette |

Porte-menu noir LED blanches Securit

Présentoir éclairé LED noir, en acier revêtement polyacrylique résistant aux intempéries avec des LED blanches. Peut être monté en format portrait ou paysage, ou fixé au mur. Pour présenter des pages de format A4. Livré avec un socle, câble de cinq mètres et prise. Compatible avec le pack batterie DL182 (vendu séparément).



NOUVEAU

| Code | Description |
|-------|--------------------------|
| CX074 | Présentoir 8 x A4 Noir |

Cadres encliquetables en aluminium Olympia

Ouvrez simplement le devant du cadre pour changer le contenu facilement et rapidement. La couverture en PVC anti-éblouissant, anti-reflets, résistant aux marques et flexible protège le contenu. Le cadre en aluminium argenté mat avec des coins en onglet fournit une bordure de 25 mm. Fixations murales non fournies.



| Code | Description |
|------|------------------------------|
| U797 | Format A4 - 330(H)x 245(L)mm |
| U798 | Format A3 455 x 332mm. |

Présentoir éclairé LED Securit

Présentoir éclairé LED noir, en acier revêtement polyacrylique résistant aux intempéries avec des LED blanches. Peut être monté en format portrait ou paysage, ou fixé au mur. Affiche 4 pages de format A4. Livré avec un socle, câble de cinq mètres et prise. Compatible avec le pack batterie DL182 (vendu séparément).



Spécification
GL110 230V. Dimensions (mm): 1200(H) x 650(L) x 100(P). Poids 19kg.

| Code | Description |
|-------|-------------------|
| GL110 | Présentoir 4 x A4 |

Cendrier poteau Securit

En acier inoxydable peint en noir d'une hauteur de 1 m. Le poteau peut contenir plus de 900 mégots.



NOUVEAU

| Code | Description |
|-------|--------------|
| CU942 | Noir 1(H)m |

Porte-menu mural noir à leds blanches Securit

En acier noir avec LEDS blanches pour présenter 8 feuilles A4.



NOUVEAU

| Spécification | Description |
|--|--------------------------------------|
| CU934 970(H) x 780(L) x 90(P)mm. 25kg. | |
| CU934 | Mural 8 x A4 LED blanches Noir |

Présentoir menu sur pied réglable Premier Point Of Sale

Ce présentoir flexible est multifonctionnel et peut être ajusté en hauteur, orientation et selon le format de papier.



Spécification
dimensions affichage (mm): 297 x 210. Dimensions s-1205(H) x 330(L) x 250(P). Poids 5,1kg.

| Code | Description |
|-------|-------------|
| CM120 | A4 |



RESTAURANT, BAR ET HÔTEL / MENUS ET SIGNALÉTIQUE

Marqueurs craie liquide Securit

Ensembles de marqueurs craie liquide. Adaptés aux surfaces non poreuses. Waterproof.

NOUVEAU



| Code | Description | Qté |
|-------|--|-----|
| CU920 | Blanc Pointe ronde, biseautée et rectangulaire | 5 |
| CU919 | Couleurs 1-2mm | 7 |
| CU771 | Couleurs pastel 1-2mm | 4 |
| CU770 | Couleurs tropicales 1-2mm | 4 |

Marqueurs craie waterproof Securit

Marqueurs à craie liquide waterproof, non toxiques et très opaques. Adaptés aux surfaces non poreuses. Ne coulent pas (lorsqu'ils sont secs) et 100 % résistants à la pluie.

NOUVEAU



| Code | Description | Qté |
|-------|-----------------|-----|
| CU924 | Blanc 7-15mm | 2 |
| CU923 | Couleurs 7-15mm | 4 |
| CU780 | Vert 7-15mm | 6 |
| CU779 | Bleu 7-15mm | 6 |
| CU778 | Rouge 7-15mm | 6 |

| Code | Description | Qté |
|-------|----------------|-----|
| CU777 | Jaune 7-15mm | 6 |
| CK295 | Blanc 2-6mm | 4 |
| CU772 | Jaune 2-6mm | 12 |
| CU773 | Couleurs 2-6mm | 4 |
| CU774 | Rouge 2-6mm | 12 |

| Code | Description | Qté |
|-------|-------------|-----|
| CU775 | Bleu 2-6mm | 12 |
| CU776 | Vert 2-6mm | 12 |
| CU921 | Noir 2-6mm | 12 |

Marqueurs effaçables 15mm Securit

Marqueurs effaçables, pour une utilisation sur les panneaux recto verso, sans bavure une fois sec, qui s'effacent facilement à l'aide d'un chiffon humide. Taille de la pointe: 7 x 15mm. Y998 (ensemble de 8 couleurs): blanc, rose, rouge, orange, jaune, vert, bleu et violet.



| Code | Description |
|-------|------------------------|
| P538 | Marqueur blanc de 15mm |
| Y998 | Lot de 8 (multicolore) |
| GF260 | Blanc lot de 8 |

Marqueurs effaçables 6mm Securit

Marqueurs à utiliser avec tous les tableaux des pages précédentes, sans bavure une fois sec, qui s'effacent facilement à l'aide d'un chiffon humide. Taille de la pointe : 2 x 6 mm.



| Code | Description | Code | Description |
|------|------------------------|-------|----------------|
| P520 | Blanc | GF261 | Blanc lot de 8 |
| Y999 | Lot de 8 (multicolore) | | |

Feutres craie 1mm

Feutres pour une utilisation sur les ardoises murales ou de tables, panneaux d'affichage. S'essuient avec un chiffon humide. Le lot comprend quatre couleurs: rouge, bleu, vert et blanc. Dimensions de la pointe : 1 x 2mm.



| Code | Description | Qté |
|-------|-------------|-----|
| GJ550 | Assortiment | 4 |
| GJ551 | Blanc | |

Kit de pochoirs Securit

5 pochoirs, y compris des nombres, des symboles, l'alphabet et 13 images pour apporter une touche professionnelle à tous vos tableaux.



| Code | Description |
|------|-------------|
| E287 | Kit |

Marqueurs tous temps 6mm Securit

Marqueurs tous temps à utiliser sur tous les présentoirs recto/verso. Se nettoient facilement avec le spray Y994. Pointe : 2 x 6 mm.



| Code | Description |
|------|------------------------|
| Y985 | Blanc |
| Y992 | Noir |
| Y993 | Lot de 8 (multicolore) |
| Y994 | Nettoyant 750ml |

Marqueurs indélébiles Posterman 15 mm Securit

Les marqueurs indélébiles s'utilisent sur les ardoises recto verso. Utiliser un solvant pour nettoyer les ardoises. Y984 (ensemble de 8 couleurs): blanc, rose, rouge, bleu clair, jaune, vert, bleu, noir.

Taille de la pointe : 7 X 15 mm.



| Code | Description |
|------|-----------------------|
| Y976 | Marqueurs blancs 15mm |
| Y994 | Nettoyant 750ml |

Porte-menu en bois Olympia

Support en acacia massif avec fente pour maintenir les menus format A4 au maximum.



| Code | Description | Qté |
|-------|--------------------------|-----|
| CM921 | 42(H) x 150(L) x 46(P)mm | 10 |

Porte-menu triangulaire Olympia

Acier inoxydable. 30(H) x 80(L) x 50(P)mm.



Spécification
DM221 Dimensions (mm): 30(H) x 80(L) x 50(P)

| Code | Description |
|-------|----------------------|
| DM221 | Triangulaire en inox |

Support-menu en acacia

Support en bois compatible avec des menus de toutes tailles.



| Code | Description |
|-------|--------------------|
| CF849 | Acacia 130x35x35mm |

Porte-menu anneau Olympia

Acier inoxydable. 60(H)x 58(Ø)mm



| Code | Description |
|-------|----------------|
| DM220 | Anneau en inox |

Porte-menu en acrylique A5 Olympia

En plastique transparent extrêmement durable pour présenter le menu (non fourni).



Spécification
D790 Dimensions (mm): 42(H) x 151(L) x 57(P)

| Code | Description |
|------|--------------------------|
| D790 | 42(H) x 151(L) x 57(P)mm |

Porte-menu rectangulaire arrondi Olympia

Base en acier inoxydable. Feuilles acrylique transparent (vendus séparément). 18(H) x 80(L) x 78(P)mm.



Spécification
F778 Dimensions (mm): 18(H) x 80(L) x 78(P).

| Code | Description |
|------|-----------------------|
| F778 | Rectangulaire en inox |

Porte-cartes en acrylique Olympia

A poser sur la table ou pour un affichage sur les buffets. Les menus ou les cartes plastifiées s'insèrent pour une présentation protégée.



Spécificités
CC443 Afmeting (cm): 4,3(h) x 6(b) x 5(d).

| Code | Description |
|-------|---|
| CC443 | En forme de T - 43(H) x 60(L) x 50(P)mm |

Porte-menus droits Olympia

Supports en acrylique au format portrait. Les feuilles de papier s'insèrent simplement sur le côté pour une présentation efficace et sur pied des menus ou de toute autre information.



| Code | Description |
|-------|-------------|
| CC446 | A5 |
| CC447 | A4 |

Chevalets de table multilingues Securit

En acrylique blanc, inscription noire.



NOUVEAU

| Code | Description | Qté |
|-------|----------------------------|-----|
| CU915 | Néerlandais "Gereserveerd" | 5 |
| CU914 | Français "Réservé" | 5 |
| CU913 | Allemand "Reserviert" | 5 |

Porte-menus inclinés Olympia

Support en acrylique au format portrait A4 ou A5. Les feuilles de papier s'insèrent simplement sur le côté pour une présentation efficace et sur pied des menus ou de toute autre information.



Spécification
CC444 Dimensions (mm): 215(H) x 150(L) x 70(P).
CC445 Dimensions (mm): 305(H) x 210(L) x 100(P).

| Code | Description |
|-------|-------------|
| CC444 | A5 |
| CC445 | A4 |

Présentoirs pour cartes et brochures

A poser ou fixer au mur. Idéal pour mettre à la disposition de vos clients menus, cartes de visite, brochures des attractions locales, etc., à la réception ou dans les chambres.



| Code | Description |
|-------|-----------------|
| CB589 | Portrait 1/3 A4 |
| CB590 | A4 |

Porte-cartes en acrylique Olympia

A poser sur la table ou pour un affichage sur les buffets. Les menus ou les cartes plastifiées s'insèrent pour une présentation protégée.



| Code | Description |
|-------|--------------------------------------|
| CC442 | Porte-cartes 25(H) x 70(L) x 55(P)mm |

ART DE LA TABLE

RESTAURANT, BAR ET HOTEL

MOBILIER

USAGE UNIQUE ET ENTRETIEN

VÊTEMENTS ET CHAUSSURES

CUISINE

MOBILIER DE CUISINE, CHAÎRIOTS ET ÉCHELLES

MATÉRIEL ÉLECTRIQUE ET DE CUISSON

FROID

RESTAURANT, BAR ET HÔTEL / PLATEAUX DE SERVICE

Plateau de service antidérapant Olympia

Parfait pour les établissements de restauration très fréquentés, le revêtement caoutchouté empêche la casse et vous permet donc de réduire vos coûts de remplacement de verres et de vaisselle.



| Code | Description |
|--------------|------------------|
| DP207 | 17(H) x 305(Ø)mm |
| CM438 | 20(H) x 355(Ø)mm |

Plateau de service avec poignées Roltex

Plateau léger et pratique en ABS avec poignées. 435 x 305mm.



| Code | Description |
|--------------|-------------|
| CW018 | Rouge |

Plateau self-service Olympia Kristallon

Surface antidérapante. Polypropylène facile à nettoyer. Vendu à l'unité.



| Code | Description |
|--------------|---------------------------|
| CM940 | 25(H) x 420(L) x 305(P)mm |

Plateaux Original Roltex

Plateaux légers en mélamine stratifiés, parfaits pour une utilisation quotidienne. Élégants et résistants aux rayures.

Wengé

| Code | Description |
|--------------|---------------------------|
| DS098 | Wengé 265(L) x 325(P)mm |
| DS097 | Wengé 460(L) x 360(P)mm |
| DS096 | Wengé 530(L) x 325(P)mm |
| DS095 | Wengé 530(L) x 370(P)mm |

Wengé antidérapant

| Code | Description |
|--------------|--|
| CR783 | Wengé Antidérapant 375(L) x 265(P)mm |
| CR810 | Wengé Antidérapant 430(L) x 330(P)mm |
| DA717 | Wengé Antidérapant 530(L) x 325(P)mm |
| CS451 | Wengé Antidérapant 450(Ø)mm |



Plateaux self-service Olympia Kristallon

Surface antidérapante. Polypropylène facile à nettoyer, non-compatible lave-vaisselle. Vendus à l'unité. Existents en 3 dimensions et 8 couleurs différentes.



345 x 265mm

| Code | Description |
|--------------|-------------|
| DP213 | Rouge |
| DP214 | Vert |
| DP215 | Bleu |
| DP216 | Noir |
| DP217 | Gris |
| DP218 | Marron |
| GF995 | Blanc |
| FD936 | Anthracite |

415 x 305mm

| Code | Description |
|--------------|-------------|
| P504 | Rouge |
| P505 | Vert |
| P506 | Bleu |
| P501 | Noir |
| P502 | Gris |
| P503 | Marron |
| GF996 | Blanc |
| FD937 | Anthracite |

450 x 350mm

| Code | Description |
|--------------|-------------|
| P510 | Rouge |
| P511 | Vert |
| P512 | Bleu |
| P507 | Noir |
| P508 | Gris |
| P509 | Marron |
| GF997 | Blanc |
| FD938 | Anthracite |

PLATEAUX DE SERVICE / RESTAURANT, BAR ET HÔTEL

Plateaux de couleurs en polyester Roltex

Plateaux en polyester pour une utilisation intensive. Compatibles lave-vaisselle.



53x32,5cm

| Code | Description |
|--------------|-------------|
| DS083 | Bleu |

Plateaux Nordic Roltex

Plateaux en plastique ABS de qualité avec poignées robustes. Ces plateaux légers et compatibles lave-vaisselle résistent à une utilisation quotidienne et continue.



360(L) x 280(P)mm

| Code | Description |
|--------------|-------------|
| DR870 | Noir |
| DR871 | Rouge |
| DR872 | Gris foncé |
| DR874 | Blanc |

430(L) x 330(P)mm

| Code | Description |
|--------------|-------------|
| DR875 | Noir |
| DR877 | Gris foncé |

Plateaux de service Classic Roltex

Plateaux extrêmement robustes conçus pour un usage intensif. Fabriqués en polyester renforcé de fibre de verre pour la durabilité. Compatibles lave-vaisselle et résistants à des températures de -50°C à 140°C.



530 x 370mm

| Code | Description |
|--------------|-------------|
| DR857 | Blanc |

530 x 325mm | GN 1/1

| Code | Description |
|--------------|-------------|
| DR858 | Beige |
| DR859 | Gris |
| DR860 | Blanc |

325 x 265mm | GN 1/2

| Code | Description |
|--------------|-------------|
| DR864 | Beige |

460 x 360mm

| Code | Description |
|--------------|-------------|
| DR861 | Beige |
| DR863 | Blanc |

Plateau en fibre de verre Cambro

Plateau en stratifié solide et lisse. Résistant aux chocs, aux cassures, aux rayures et aux taches et avec une résistance à la chaleur de -10 °C à +100 °C. Lave-vaisselle.



| Code | Description |
|--------------|----------------------------------|
| CJ666 | Rectangulaire 265x325mm Noir |

Plateaux de service Wave Roltex

Fabriqués à 90% à partir de matériaux renouvelables, ces plateaux stratifiés, effet bois, sont empilables pour un rangement facile. Compatibles lave-vaisselle. Petit : 430 x 230mm. Large : 430 x 330 mm.



430 x 230mm

| Code | Description |
|--------------|--------------------|
| DS020 | Gris petit |
| DS021 | Bois naturel petit |
| DS022 | Bois foncé petit |
| DS023 | Palissandre petit |

Plateaux classiques Cambro

Plateaux stratifiés lisses et solides. Résistent aux chocs, aux cassures, aux rayures et aux tâches, ainsi qu'aux températures comprises entre -10°C et +100°C.



| Code | Description | Code | Description |
|--------------|---------------------------|--------------|----------------------------|
| FE480 | 330 x 430mm Chêne clair | FE486 | 360x460mm Chêne clair |
| FE481 | 330 x 430mm Chêne brun | FE487 | 360x460mm Chêne brun |
| FE482 | 330 x 430mm Chêne foncé | FE488 | 360x460mm Chêne foncé |
| FE485 | 330 x 430mm Chêne gris | FE489 | 360x460mm Olivier clair |
| | | FE490 | 360x460mm Olivier marron |

Plateau Versa Cambro

Plateau en polyester très solide. Résistant aux taches, aux rayures, aux produits chimiques et aux chocs avec une résistance à la chaleur de -40° à +140°C.



| Code | Description |
|--------------|--------------------------|
| CJ638 | 530 x 325mm Granit |
| CJ639 | 530 x 325mm Anthracite |
| CJ641 | 530 x 325mm Gris clair |

ART DE LA TABLE

RESTAURANT, BAR ET HOTEL

MOBILIER

USAGE UNIQUE ET ENTRETIEN

VÊTEMENTS ET CHAUSSURES

CUISINE

MOBILIER DE CUISINE, CHARIOTS ET ÉCHELLES

MATÉRIEL ÉLECTRIQUE ET DE CUISSON

FROID

Plateaux antidérapants Olympia Kristallon

Plateaux antidérapants de qualité à des prix exceptionnels. Résistants avec une surface antidérapante. En plastique.



Plateaux fibre de verre

Surface antidérapante extrêmement efficace. Facile à nettoyer et non poreuse. Fabrication d'une seule pièce en fibre de verre, résistant aux éclats et quasiment incassable.

Plateaux antidérapants rectangulaires

Solides, résistants et de haute qualité. Fabrication en plastique d'une seule pièce. Non lavables au lave-vaisselle.



Rond

| Code | Description |
|------|---------------------------------|
| C556 | Rond plastique 280mm (Ø) |
| C557 | Rond plastique 356mm (Ø) |
| C558 | Rond plastique 406mm (Ø) |
| J845 | Rond fibre de verre 280mm (Ø) |
| J846 | Rond fibre de verre 356mm (Ø) |
| J847 | Rond fibre de verre 406mm (Ø) |

Rectangulaire

| Code | Description |
|------|--|
| C559 | Rectangulaire en plastique 356 x 457mm |
| C560 | Rectangulaire en plastique 380 x 510mm |

Ovale

| Code | Description |
|------|--|
| C162 | Plateau ovale 685(L) x 560(P)mm |
| C163 | Support chromé pour plateau ovale - 787(H)mm |



Plateaux de service Blackline Roltex

Plateaux de service avec revêtement antidérapant, résistant aux rayures et au lave-vaisselle.



| Code | Description |
|-------|--------------------------|
| DA770 | Noir 310(Ø)mm |
| DA771 | Noir 380(Ø)mm |
| DA774 | Noir 490(L) x 340(P)mm |
| DA775 | Noir 630(L) x 390(P)mm |

Plateaux de service Cambro

Plateaux de service antidérapants de haute qualité en fibre de verre robuste avec une surface en caoutchouc durable. Résistance thermique de -10°C et +100°C. Compatibles lave-vaisselle.



| Code | Description |
|-------|------------------------------------|
| CJ655 | Ovale Noir 600 x 730mm |
| CJ667 | Rectangulaire Noir 325 x 530mm |
| CJ659 | Rond Noir 445mm |



PLATEAUX DE SERVICE / RESTAURANT, BAR ET HÔTEL

Plateaux classiques Cambro

Plateaux stratifiés lisses et solides. Résistent aux chocs, aux cassures, aux rayures et aux tâches, ainsi qu'aux températures comprises entre -10°C et +100°C.



| Code | Description |
|-------|------------------------------|
| DS516 | Noir 350(L) x 270(P)mm |
| DS517 | Bleu 350(L) x 270(P)mm |
| DS518 | Bordeaux 415(L) x 305(P)mm |
| DS519 | Vert 415(L) x 305(P)mm |

Plateau room service Cambro

Plateau rectangulaire avec poignées stratifiées à surface lisse. Empilable. Remarque : tous les plateaux stratifiés doivent être séchés avant l'empilage.



| Code | Description |
|-------|---------------------------|
| DL157 | Wengé 640(L) x 400(P)mm |

Plateaux stratifiés surface bois grainée Cambro

Plateaux stratifiés effet bois, surface grainée des deux côtés, résistance aux chocs et thermique -10°C à +100°C. Parfaits pour les cafés, restaurants et pubs. Compatibles lave-vaisselle.



330(L) x 430(P)mm

| Code | Description |
|---------|----------------|
| 4 DR580 | Chêne clair |
| 5 DR581 | Chêne brun |
| 6 DR582 | Chêne foncé |
| 7 DR583 | Olivier clair |
| 8 DR584 | Olivier marron |

330(L) x 460(P)mm

| Code | Description |
|-------|----------------|
| DR585 | Chêne clair |
| DR586 | Chêne brun |
| DR587 | Chêne foncé |
| DR588 | Olivier clair |
| DR589 | Olivier marron |

Plateaux stratifiés antidérapants Cambro

Plateaux de service stratifiés avec surface transparente antidérapante. Résistance thermique entre -10°C et +100°C. Compatibilité lave-vaisselle illimitée. Remarque : tous les plateaux stratifiés doivent être séchés avant l'empilage.



| Code | Description |
|-------|-----------------------------------|
| DM795 | Rectangulaire 430x330mm Bouleau |
| DM798 | Rond 380(Ø)mm Noyer |

Plateaux classiques Cambro

Plateaux stratifiés lisses et solides. Résistent aux chocs, à la casse, aux éraflures et aux tâches, ainsi qu'aux températures comprises entre -10°C et +100°C. Petit 265 x 325, Moyen 330 x 430mm, Grand 360 x 460mm.



| Code | Description |
|--------|---------------------------------|
| 1 U415 | Bouleau 265 x 325mm |
| 2 U414 | Acajou 265 x 325mm |
| 3 U413 | Granit anthracite 265 x 325mm |
| DP210 | Acajou 430 x 330mm |
| DP211 | Granit anthracite 430 x 330mm |
| U416 | Granit anthracite 460 x 360mm |

Plateaux en polyester Roltex

Plateaux extrêmement robustes conçus pour un usage intensif. Fabriqués en polyester renforcé de fibre de verre pour une durabilité. Compatibles lave-vaisselle et résistants à des températures de -50°C à 140°C.



53 x 32,5cm

| Code | Description |
|-------|---------------|
| DR847 | Gris moucheté |
| DR848 | Blanc perle |

32,5x26,5cm

| Code | Description |
|-------|------------------------------------|
| DR851 | Gris moucheté 325 x 265mm GN 1/2 |

Plateaux classiques Cambro

Plateaux stratifiés lisses et solides. Résistent aux chocs, aux cassures, aux rayures et aux tâches, ainsi qu'aux températures comprises entre -10°C et +100°C.



| Code | Description |
|-------------------|-------------|
| 457(L) x 355(P)mm | |
| CW778 | Noir |
| CW779 | Blanc |

ART DE LA TABLE

RESTAURANT, BAR ET HOTEL

MOBILIER

USAGE UNIQUE ET ENTRETIEN

VÊTEMENTS ET CHAUSSURES

CUISINE

MOBILIER DE CUISINE, CHARIOTS ET ÉCHELLES

MATÉRIEL ÉLECTRIQUE ET DE CUISSON

FROID

RESTAURANT, BAR ET HÔTEL / PLATEAUX DE SERVICE

Plateaux de service Treadlite Cambro

Plateaux de service antidérapants de haute qualité en fibre de verre robuste avec une surface en caoutchouc durable. Résistance thermique de -10°C et +100°C. Compatibles lave-vaisselle.



| Code | Description |
|--------------|-----------------------------------|
| DB003 | Rond 335(Ø)mm |
| DB004 | Rond 405(Ø)mm |
| DB005 | Rectangulaire 457(L) x 355(P)mm |

Plateaux de service Cambro

Plateaux de service antidérapants de haute qualité en fibre de verre robuste avec une surface en caoutchouc durable. Résistance thermique de -10°C et +100°C. Compatibles lave-vaisselle.



| Code | Description |
|--------------|---------------------|
| DM780 | Rond 280mm(Ø) |
| DM781 | Rond 355mm(Ø) |
| DM782 | Rond 405mm(Ø) |
| DM783 | Ovale 560 x 685mm |

Plateau de service rectangulaire Camtread Cambro

Plateau de service antidérapant de haute qualité en fibre de verre robuste avec une surface en caoutchouc durable. Résistance thermique de -10°C et +100°C. Compatible lave-vaisselle.



| Code | Description |
|--------------|--------------------------|
| CT277 | Noir 457(L) x 355(P)mm |

Plateau stratifié Cambro

Plateau stratifié lisse et solide. Résiste aux chocs, à la casse, aux éraflures et aux taches, ainsi qu'aux températures comprises entre -10°C et +100°C.



| Code | Description |
|-------------|----------------------|
| U417 | Acajou 460 x 360mm |

Plateaux colorés Versa Lite Cambro

Plateaux profilés aux couleurs gaies et lumineuses. 330 (l) x 430 (L) mm.



| Code | Description |
|--------------|---------------|
| GH238 | Raisin/violet |
| GH239 | Gris perle |

Plateaux Versalite en polyester Cambro

Plateaux empilables en polyester avec coins renforcés et bords protégés. Les bossages permettent à l'air de circuler pour un séchage rapide. Résistants à la chaleur jusqu'à 103°C et au lave-vaisselle.



| Code | Description |
|--------------|-----------------------------|
| DJ661 | Gris moucheté 360 x 460mm |

Plateaux classiques Cambro

Plateaux en polypropylène avec surface texturée antidérapante. Plots d'empilage pour le stockage. Résistent aux chocs, cassures, rayures et taches, ainsi qu'aux températures entre -10°C et +80°C. Modèles à rebord élevé, avec ou sans poignées.



300 x 410mm

| Code | Description |
|--------------|-------------|
| DM800 | Rouge |
| DE312 | Noir |
| DE313 | Vert |

300 x 430mm avec poignées

| Code | Description |
|--------------|---------------------|
| DE315 | Rouge avec poignées |
| DE314 | Noir avec poignées |
| DE316 | Vert avec poignées |

PLATEAUX DE SERVICE / RESTAURANT, BAR ET HÔTEL

Plateaux de service ronds Olympia

Plateaux ronds en acier inoxydable avec rebord incliné.



| Code | Description |
|-------|-------------|
| J828 | 305(Ø)mm |
| DM193 | 355(Ø)mm |
| DM194 | 405(Ø)mm |

Plateaux de service antidérapants Olympia Kristallon

Plateaux de service en polypropylène avec revêtement en silicone antidérapant pour le service alimentaire dans les établissements à forte fréquentation.



| Code | Description |
|-------|---------------------------|
| GM238 | 20(H) x 405(L) x 305(P)mm |
| GM239 | 25(H) x 458(L) x 356(P)mm |

Plateau bambou Olympia

Plateau léger et durable, idéal pour le service de chambre. En bambou résistant.



| Code | Description |
|-------|-------------------------|
| GM249 | 55(H)x 381(L)x 290(P)mm |
| GF204 | 76(H)x 584(L)x 381(P)mm |

Tapis à verres Beaumont

Tapis transparents emboîtables permettant la circulation de l'air dans les verres un séchage rapide. Découpables aux dimensions requises. Lavables au lave-vaisselle.



| Code | Description | Qté |
|------|-------------------|-----|
| D824 | 322(L) x 215(P)mm | 10 |

Plat inox GN 1/1 Olympia

Plat en acier inoxydable poli GN 1/1, parfait pour la présentation de buffet. Compatible lave-vaisselle.



| Code | Description |
|-------|-------------|
| CN599 | Plat GN 1/1 |

Plat de service émaillé Olympia

Plat de service bleu et blanc avec un bord noir, idéal pour un style bistro-retro.



| Code | Description |
|-------|------------------|
| GM240 | 45(H) x 320(Ø)mm |

Plateau de service en acacia Olympia

Plateau de service en bois d'acacia avec une belle finition vernie.



| Code | Description |
|-------|---------------------------|
| GM266 | 70(H) x 510(L) x 350(P)mm |

Porte-bouteilles/verres Beaumont

Support pour bouteilles et verres, capable de transporter 40 à 50 verres vides à la fois.



| Code | Description |
|-------|--------------------------|
| GH049 | 290(H)x 213(L)x 470(P)mm |

Plateau self-service Olympia Kristallon

Plateau en polypropylène-fibre de verre gris moucheté pour les collectivités.



| Code | Description |
|-------|------------------|
| GF241 | 457(L)x 356(P)mm |

Plateau antidérapant rebord haut Beaumont

Plateau de bar rond avec surface antidérapante pour un transport plus facile. Effet aluminium brossé. Rebord élevé pour conserver les verres et liquides renversés à l'intérieur du plateau, tout en vous offrant une meilleure adhérence.



| Code | Description |
|------|------------------|
| D857 | 50(H) x 330(Ø)mm |

Plateaux traiteur Comas

- Aluminium léger
- Revêtement antiadhésif
- Compatible lave-vaisselle



| Code | Description |
|-------|-----------------------------|
| CH441 | Plateau l 150(l) x 550(L)mm |
| CH442 | Plateau l 150(l) x 270(L)mm |

Plateau acier inoxydable Aps

Le plateau peut accueillir deux ravers carrés en mélamine (GF132 ou GF133).



| Code | Description |
|-------|---------------------------------------|
| CH826 | Inox 18/0 l 15(H) x 433(L) x 325(P)mm |

ART DE LA TABLE

RESTAURANT, BAR ET HOTEL

MOBILIER

USAGE UNIQUE ET ENTRETIEN

VÊTEMENTS ET CHAUSSURES

CUISINE

MOBILIER DE CUISINE, CHARIOTS ET ÉCHELLES

MATÉRIEL ÉLECTRIQUE ET DE CUISSON

FROID

RESTAURANT, BAR ET HÔTEL / ACCESSOIRES DE BAR

Tapis de bar en caoutchouc Deluxe Beaumont

Retient la condensation et le trop plein des verres pour garder votre bar propre et sec. Bord en acier inoxydable pour un rendu haut de gamme.



| Code | Description |
|--------------|----------------------------|
| CN741 | 12(H) x 600(L) x 100(P) mm |

Tapis de bar emboîtable

Amortit et protège les verres tout en permettant un séchage efficace. Lavable au lave-vaisselle.



| Code | Description |
|--------------|-------------------|
| DM121 | 310(L) x 310(P)mm |

Tapis de bar en caoutchouc Olympia

Tapis en caoutchouc noirs antidérapants pour égoutter les verres. Avec picots. Laver à l'eau chaude savonneuse.



| Code | Description |
|-------------|-------------------|
| C174 | 678(L) x 81(P)mm |
| F977 | 450(L) x 300(P)mm |

Bac récepteur Olympia

Bac récepteur en acier inoxydable pour protéger votre bar des déversements. Compatible lave-vaisselle.

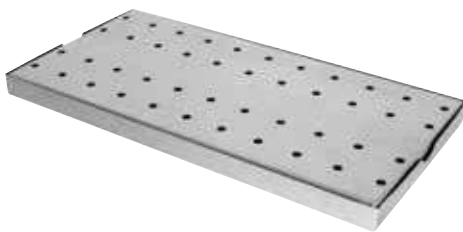

Spécificaties
DM219 Afmeting (cm): 40(b) x 20(d).

| Code | Description |
|--------------|-------------------|
| DM219 | 400(L) x 200(P)mm |

Bac récepteur en acier inoxydable Beaumont

Bac récepteur de bar, idéal pour les mesures de bar.



| Code | Description |
|-------------|---------------------------|
| D825 | 23(H) x 305(L) x 152(P)mm |

Revêtements de bar Multishelf

Evite d'ébrécher les verres et leur permet de sécher à l'air rapidement grâce à une meilleure circulation de l'air. Rouleau transparent de 10m. Se coupe à la longueur désirée.

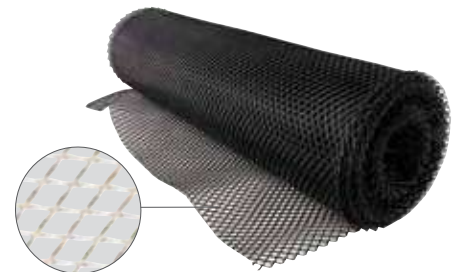

| Code | Description |
|--------------|-------------------------|
| GH053 | Noir 600mm x 10m |
| K828 | Transparent 600mm x 10m |

Supports pour verres à pied Olympia

Supports en acier inoxydable pour un rangement pratique et en toute sécurité des verres à pied. Possibilité de les installer au plafond, dans les corniches des bars ou sous le comptoir.



| Code | Description |
|--------------|-------------------------|
| FD986 | 72(H)x 255(L)x 105(P)mm |
| CE307 | 68(H)x 405(L)x 105(P)mm |
| CE308 | 68(H)x 610(L)x 105(P)mm |

Support pour verres à pied 5 glissières Olympia

Support en fer chromé composé de 5 glissières pour ranger vos verres à pied en toute sécurité. Fixation possible au plafond ou sous le comptoir (visserie non fournie).

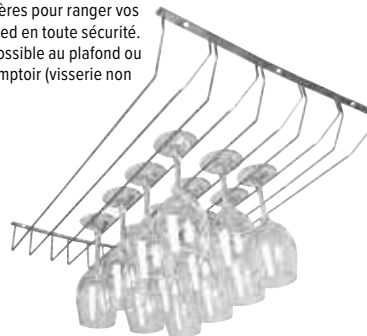

| Code | Description |
|--------------|-------------------------|
| GH057 | 65(H)x 435(L)x 610(P)mm |

Supports verres à pied en laiton Beaumont

Rangez votre verres à pied en toute sécurité et commodément derrière le bar grâce à ces supports classique en laiton poli.



| Code | Description |
|--------------|---------------------------|
| GM203 | 36(H) x 155(L) x 255(P)mm |
| GM204 | 36(H) x 155(L) x 410(P)mm |
| GM205 | 36(H) x 155(L) x 610(P)mm |

Présentoir pour bouteilles de vin Securit

Présentoirs à bouteilles de structure résistante avec tableau pour afficher les prix. Support bouteille 90mmØ, Tableau 130 x 105mm.



| Code | Description |
|--------------|-------------|
| DL187 | Triple |

Porte-bouteilles Olympia

Support pour ranger efficacement les bouteilles derrière le bar.



Spécification
F987 Dimensions (mm): 90(H) x 560(L) x 100(P)mm
DL221 Dimensions(mm): 155(H) x 817(L) x 108(P).
DL222 Dimensions(mm): 155(H) x 1070(L) x 108(P).

| Code | Description |
|--------------|-------------|
| F987 | 560mm |
| DL221 | 810mm |
| DL222 | 1066mm |



ACCESSOIRES DE BAR / RESTAURANT, BAR ET HÔTEL

Doseurs d'alcool Beaumont

Mesures de bar / doseurs de forme conique traditionnelle à 3 pattes pour supports bouteilles.



| Code | Description |
|-------|-------------|
| K493 | 25ml |
| CD283 | 35ml |
| K494 | 50ml |

Doseurs d'alcool Beaumont

Mesures de bar professionnelles avec cellule optique pour supports bouteilles.



| Code | Description |
|------|-------------|
| T413 | 25ml |
| T415 | 35ml |
| T416 | 50ml |

Planche paddle en chêne Olympia

Parfaite pour le service des shooters ou assortiments de desserts. Enduite d'une huile de protection (entretien régulier conseillé).

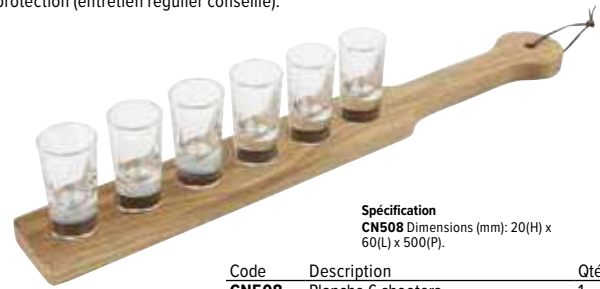

Spécification
CN508 Dimensions (mm): 20(H) x 60(L) x 500(P).

| Code | Description | Qté |
|-------|--------------------|-----|
| CN508 | Planche 6 shooters | 1 |
| GF919 | Shooter 25ml | 12 |

Supports bouteilles muraux Olympia

Se fixe facilement au mur. 2 tailles disponibles.



| Code | Description |
|------|-------------|
| K487 | 700ml / 1L |
| W623 | 1,5L |

Supports de comptoir Olympia

Se fixent au moyen d'un serre-joint. 2 dimensions.



| Code | Description |
|------|-------------|
| K488 | 700ml / 1L |
| W622 | 1,5L |

Supports bouteilles muraux Olympia

Pour un service plus rapide et plus facile de vos boissons, surtout aux heures de pointe. Gain de place dans les bars bondés.



Spécification
GH050 Dimensions (mm): 320(H) x 245(L)mm.
GH051 Dimensions (mm): 400(H) x 340(L)mm.

| Code | Description |
|-------|-------------------|
| GH050 | Pour 3 bouteilles |
| GH051 | Pour 7 bouteilles |

Réserves de bar Vogue

Récipient avec couvercle pour conserver vos préparations et jus. Bec verseur pour faciliter le versement. Récipients supplémentaires pour faire face aux périodes de grande affluence.



Spécification
Dimensions (mm): 330(H) x 95(Ø).

| Code | Description |
|------|-------------|
| C167 | Rouge 1L |
| C176 | Orange 1L |
| C168 | Vert 1L |
| C187 | Blanc 1L |
| C175 | Jaune 1L |

Stockage facile des liquides



Bouteilles verseuses Beaumont

Solution idéale et élégante pour un bar animé. Plastique léger et durable facile à nettoyer. Couvercles de couleur pour identifier facilement le contenu.



Spécification
Dimensions(mm): 340(H) x 100(L) x 100(P).

| Code | Description |
|-------|-------------|
| DL261 | Rouge 1L |
| DL265 | Verte 1L |
| DL264 | Blanche 1L |

Stockage facile des liquides



Casier à bouteilles en acier et bois

Casier vertical en bois foncé pour 42 bouteilles. Possibilité d'être empilé. Peut contenir du vin, Champagne et autres bouteilles d'1L. En pin résistant et acier galvanisé, et livré entièrement monté. Fixations murales incluses.



Spécification
DN634 Dimensions (mm): 620(H) x 620(L) x 230(P). Poids 7,6kg.

| Code | Description |
|-------|---------------|
| DN634 | 42 bouteilles |

Nécessaire à givrer Olympia

Pour givrer le bord des verres. En plastique ABS.



| Code | Description |
|------|---------------------------|
| F978 | 70(H) x 200(L) x 160(P)mm |

ART DE LA TABLE

RESTAURANT, BAR ET HOTEL

MOBILIER

USAGE UNIQUE ET ENTRETIEN

VÊTEMENTS ET CHAUSSURES

CUISINE

MOBILIER DE CUISINE, CHARIOTS ET ÉCHELLES

MATÉRIEL ÉLECTRIQUE ET DE CUISSON

FROID

RESTAURANT, BAR ET HÔTEL / ACCESSOIRES DE BAR

Mesure de bar conique Olympia

Mesure double avec une finition élégante inox ou gris titane. Idéale pour les cocktails.

- Mesures 25ml et 50ml



| Code | Description |
|-------|-----------------------|
| DR626 | Gris titane 25/50ml |
| DR593 | Inox 25/50ml |

Mesure de bar conique cuivre Olympia

Mesure double avec une finition cuivre élégante.



| Code | Description |
|-------|------------------|
| DR606 | Cuivre 25/50ml |

Mesure de bar tube inox

Article de bar essentiel, cette mesure en acier inoxydable permet un double dosage de 25ml et 50ml.



| Code | Description |
|-------|-------------|
| GH054 | 25ml/ 50ml |

Bec verseur débit moyen Bonzer

Bec verseur en acier inoxydable avec entrée d'air stop débit offrant la possibilité de ralentir l'écoulement.



| Code | Description | Qté |
|-------|------------------|-----|
| GD685 | Acier inoxydable | 12 |

Mesures de bar Beaumont

Acier inoxydable. Estampillage CE.



| Code | Description |
|------|-------------|
| K498 | 35ml |
| D963 | 50ml |
| D961 | 125ml |
| D962 | 175ml |

Bouchon doseur à écoulement moyen ou rapide Olympia

Écoulement moyen ou rapide. Doseur en métal chromé effilé. Bouchon fourni, rechanges vendues séparément.



| Code | Description |
|---------|---------------------------|
| 1 C164 | Écoulement moyen |
| 2 C166 | Écoulement rapide |
| 3 DR623 | Gris titane Bec verseur |

Doseur Freeflow Beaumont

Bouchon verseur chromé à débit moyen avec collier noir.



| Spécification | | |
|--|------------------|-----|
| DL225 Dimensions(mm): 75(H) x 32(L) x 32(P). | | |
| Code | Description | Qté |
| DL225 | Plastique/chrome | 10 |

Joint pour bouchon doseur Optic Beaumont

Joint pour empêcher la fuite au niveau du col de la bouteille. Convient pour les bouteilles de 700 millilitres et 1,5 litres.



| Code | Description | Qté |
|-------|--------------|-----|
| GK109 | 700ml / 1,5L | 20 |

Doseur Beaumont

Doseur débit rapide pour les boissons alcoolisées et jus de fruits. Construction d'une seule pièce.



| Spécification | | |
|---|-------------|-----|
| DL224 Dimensions (mm): 70(H) x 33(L) x 33(P). | | |
| Code | Description | Qté |
| DL224 | Plastique | 10 |

Mesure de spiritueux Beaumont

A utiliser avec les mesures de bar. Sans marque CE.



| Code | Description |
|------|-------------|
| C171 | 25ml |
| C172 | 50ml |

Bec verseur Beaumont

Bec verseur à débit moyen en laiton chromé pour une plus grande durabilité.



| Code | Description | Qté |
|-------|---------------|-----|
| CK509 | Laiton chromé | 12 |

ACCESSOIRES DE BAR / RESTAURANT, BAR ET HÔTEL

Capuchon pour bec verseur Beaumont

Couvre les becs verseurs et empêche l'évaporation.



| Code | Description | Qté |
|--------------|----------------|-----|
| GH048 | 59(H)x 13(Ø)mm | 12 |

Shaker à cocktail de luxe Olympia

Shaker en acier inoxydable avec couvercle et bec verseur. Revêtement PVC pour une bonne prise en main.



| Code | Description |
|--------------|-------------|
| CD272 | 700ml |

Shaker à cocktail Olympia

Shaker en acier inoxydable, finition gris titane.



| Code | Description |
|--------------|---------------------|
| DR628 | Gris titane 550ml |

Shaker Boston Olympia

Réceptacle en acier inoxydable plaqué cuivre ou gris titane. A utiliser avec un verre ou seul.



| Code | Description | Qté |
|--------------|---------------------|-----|
| DR609 | Cuivre 700ml | 1 |
| DR629 | Gris titane 700ml | 1 |
| CD029 | Verre 455ml | 12 |

Pompe et bouchons Vacu-Vin

Pour conserver les bouteilles de vin ouvertes. Emission d'un clic lorsque le vide est réalisé. Ne convient pas pour les vins mousseux. 2 bouchons inclus.



| Code | Description |
|--------------|---------------------------------|
| CC055 | Pompe |
| CC195 | Bouchons de rechange (lot de 2) |

Bouchon hermétique Olympia

Une manière facile de reboucher les bouteilles entamées. Système à levier.



| Code | Description |
|-------------|-------------|
| J376 | 16mm (Ø) |

Shaker Boston Olympia

Réceptacle en acier inoxydable et verre. A utiliser ensemble ou séparément. Vendus séparément.



| Code | Description | Qté |
|--------------|------------------|-----|
| F974 | Réceptacle 800ml | 1 |
| CD029 | Verre 455ml | 12 |

Bouchon champagne Tappo Olympia

Pour bouteilles de champagne entamées.



| Code | Description |
|-------------|-------------|
| C195 | 35mm (Ø) |

Shaker et verre Boston Aps

Un classique du bar, ce kit shaker et verre Boston est essentiel à tout barman.



| Code | Description |
|-------------|---------------------------|
| S766 | Shaker 800ml, verre 455ml |

Shaker à cocktail Olympia

Shaker au design classique en inox poli.



| Code | Description |
|-------------|-------------|
| C581 | 780ml |

Kit barman Bonzer

Un kit contenant tous les ustensiles essentiels à la réalisation de délicieux cocktails. Contient une mesure de bar de 25/50ml, 3 becs verseurs, un pilon, un verre à mélange et un shaker Boston, une cuillère à mélange, une passoire avec pattes, une passoire Julep et une passoire fine de bar.



| Code | Description |
|--------------|-------------|
| GH470 | 11 pièces |



ART DE LA TABLE

RESTAURANT, BAR ET HOTEL

MOBILIER

USAGE UNIQUE ET ENTRETIEN

VÊTEMENTS ET CHAUSSURES

CUISINE

MOBILIER DE CUISINE, CHARIOTS ET ÉCHELLES

MATÉRIEL ÉLECTRIQUE ET DE CUISSON

FROID

RESTAURANT, BAR ET HÔTEL / ACCESSOIRES DE BAR

Siphon à eau de seltz classique Isi

Finition brillante élégante avec un treillis en acier inoxydable.



| Code | Description | Qté |
|-------|-------------|-----|
| CR708 | 1L | 1 |
| GH056 | Recharges | 10 |

Siphon à eau de seltz Olympia

Siphon noir permettant de gazéifier les boissons. Parfait pour les bars à cocktails. S'utilise avec des cartouches de CO².



| Code | Description | Qté |
|-------|-------------|-----|
| CE341 | Siphon 1L | 1 |
| GH056 | Recharges | 10 |



Mesure de bar Beaumont

Acier inoxydable.



| Code | Description |
|------|-------------|
| T241 | 250ml |

Pincettes à glaçons Olympia

Pince en acier inoxydable.



| Code | Description |
|-------|---------------------|
| C192 | Inox 160mm |
| DR627 | Gris titane 160mm |

Shaker 2 pièces Boston Beaumont

Réceptif et verre en inox poli. A utiliser ensemble ou séparément.



| Code | Description |
|-------|--------------------------------|
| DF225 | Gobelet 532ml Réceptif 828ml |

Pilon

Pilon en plastique à extrémité dentelée pour n'oublier aucun ingrédient lors de son utilisation. Lavable au lave-vaisselle.



| Code | Description |
|------|-------------|
| D868 | 210mm |

Pilon en bois Beaumont

Pilon à cocktails en bois dur.



| Code | Description |
|-------|------------------|
| CN181 | 205(H) x 27(Ø)mm |

Pilon embout en silicone Olympia

Élégant pilon, parfait pour libérer les saveurs des ingrédients et proposer des cocktails inoubliables. 212(L) x 34(Ø)mm.



| Code | Description |
|-------|-------------|
| DR592 | Inox |
| DR622 | Gris titane |

Cuillère à mélange Olympia

Élégante et parfaitement adaptée aux verres de grande taille. Plusieurs finitions disponibles.



| Code | Description |
|-------|---------------------|
| K474 | Inox 290mm |
| DR635 | Gris titane 290mm |

Cuillère à mélange Bonzer

Une cuillère de bar multi-usages parfaitement équilibrée pouvant être utilisée pour réaliser les étages des cocktails et comme pilon. Mesure de 5 ml.

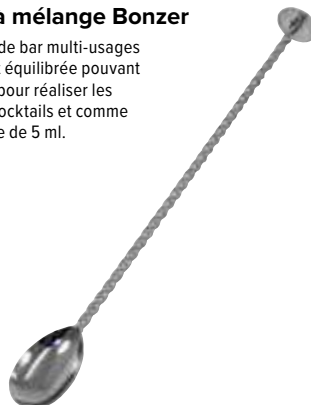

| Code | Description |
|-------|------------------|
| GD689 | 250(L) x 25(Ø)mm |



ACCESSOIRES DE BAR / RESTAURANT, BAR ET HÔTEL

Passoire à shaker 4 branches Olympia

Parfaite pour une utilisation dans un bar à cocktails chic. Acier inoxydable décliné dans des finitions attrayantes.



| Code | Description |
|--------------|---------------------|
| DR590 | Inox 197mm |
| DR620 | Gris titane 197mm |

Passoire à cocktail Julep Olympia

Créez des cocktails parfaits et lisses avec cette passoire en acier inoxydable.



| Code | Description |
|--------------|--------------|
| DM218 | Inox 160mm |

Passoire Hawthorne Bonzer

Passoire en acier inoxydable durable, de haute qualité, 2 branches.



| Code | Description |
|--------------|-------------|
| CY054 | 2 branches |

Plateau à addition Olympia



| Code | Description |
|--------------|-------------|
| CM759 | 150 x 120mm |

Passoire de bar Olympia

En acier inoxydable.



| Code | Description |
|--------------|---------------------|
| CF648 | Inox 200mm |
| DR621 | Gris titane 200mm |

Passoires Vogue

En acier inoxydable avec manche. Lavables au lave-vaisselle.



| Code | Description |
|-------------|-------------|
| C799 | 100mm (Ø) |
| C800 | 140mm (Ø) |
| C801 | 180mm (Ø) |

Presse-citron

Acier inoxydable.



| Code | Description |
|-------------|-------------------------|
| P329 | 35(H) x 85(L) x 70(P)mm |

Plateau à addition Olympia

Plateau en plastique ABS noir avec gravure "Thank you".



| Code | Description |
|--------------|---------------------------|
| DL158 | 10(H) x 110(L) x 190(P)mm |

Passoire Beaumont

Acier inoxydable.



| Code | Description |
|-------------|-------------|
| F975 | 2 branches |

Passoire Beaumont

Acier inoxydable.



| Code | Description |
|-------------|-------------|
| F976 | 4 branches |

Pique-fiches Olympia

Pratique pour les fiches ou additions.



| Code | Description |
|-------------|-------------------|
| C568 | 150(H) x 150(Ø)mm |

Plateau à addition Beaumont

En acier inoxydable, idéal pour les restaurants.



| Code | Description |
|--------------|-------------|
| CJ988 | 140(Ø)mm |

ART DE LA TABLE

RESTAURANT, BAR ET HOTEL

MOBILIER

USAGE UNIQUE ET ENTRETIEN

VÊTEMENTS ET CHAUSSURES

CUISINE

MOBILIER DE CUISINE, CHARIOTS ET ÉCHELLES

MATÉRIEL ÉLECTRIQUE ET DE CUISSON

FROID

RESTAURANT, BAR ET HÔTEL / ACCESSOIRES DE BAR

Boîte à compartiments dôme San Jamar

Convient en tout lieu et permet le stockage des garnitures, condiments, des pailles, des agitateurs ou pics de différentes tailles. Packs réfrigérés également disponibles pour maintenir les condiments à la température désirée (vendus séparément).



1



2



3

| Code | Description | Spécification |
|---------|----------------------|--|
| 1 DM112 | 4 bacs compartiments | DM112 Dimensions (mm): 155(H) x 510(L) x 155(P). Poids 1.59kg. |
| 2 DM113 | 5 bacs compartiments | DM113 Dimensions (mm): 155(H) x 585(L) x 155(P). Poids 1.81kg. |
| 3 DM114 | Packs réfrigérés | DM114 Dimensions (mm): 140(H) x 230(L) x 165(P). Poids 2kg. |

Boîte à compartiments Beaumont

Combine garnitures et présentoir de serviettes, agitateurs, etc. Matériau plastique pour une non contamination des ingrédients garantie. Couvercle en plastique transparent. Serviettes 2 plis pliées en 4 vendues séparément.



| Code | Description | Qté |
|-------|-------------------------|------|
| D871 | Boîte à compartiments 1 | |
| CK881 | Serviettes blanches | 1500 |

Spécification
D871 Dimensions (mm): 95(H) x 605(L) x 155(P).

Présentoir de bar Olympia Kristallon

Présentoir de bar à 3 compartiments pour les serviettes, les pailles etc. S'utilise avec des serviettes cocktail 2 plis 250x250 pliées - dimension pliée 125mm (vendue séparément). 240(H) x 150(L) x 105(P)mm.



| Code | Description | Qté |
|------|-------------------|-----|
| F980 | Présentoir de bar | 1 |

Boîtes à compartiments Olympia

Boîtes à garnitures en inox avec trois ou six compartiments et couvercle à charnière pour protéger le contenu.



9



10

| Code | Description | Spécification |
|---------|--------------------------|---|
| 9 K490 | 3 compartiments de 950ml | Dimensions (mm): 76(H) x 460(L) x 152(P). Poids : 1,09kg. |
| 10 K489 | 6 compartiments de 475ml | |

Planche à découper de bar Hygiplas

Planche à découper de bar avec poignée, pour préparer vos découpes de fruits et garnitures. En polyéthylène basse densité.



| Code | Description | Spécification |
|-------|-------------|---|
| CD269 | Blanche | Dimensions (mm): 6(H) x 150(L) x 250(P)mm |
| DC717 | Noire | Dimensions (mm): 7(H) x 153(L) x 255(P)mm |

Planche et couteau de bar Vogue

Planche à découper en bois de 15 x 23 cm et couteau Victorinox à deux dents. Vendus séparément.



| Code | Description |
|------|------------------|
| C461 | 230 x 150 x 25mm |
| C653 | Noir 130mm |

ACCESSOIRES DE BAR / RESTAURANT, BAR ET HÔTEL

Presse-citron et citron vert Olympia

En alliage d'aluminium résistant. 50(H) x 210(L) x 70(P)mm.



| Code | Description |
|-------|-------------|
| DM105 | 210(L)mm |

Presse-agrumes Olympia

Gamme de presse-agrumes manuels en émail.



| Code | Description | Spécification |
|-------|-------------|------------------------|
| DP123 | Citron vert | DP123 205(L) x 55(H)mm |
| DP122 | Citron | DP122 225(L) x 60(H)mm |
| DP121 | Orange | DP121 240(L) x 70(H)mm |

Pailles en papier blanches Fiesta

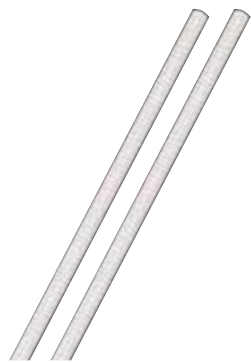

| Code | Description | Qté |
|-------|---------------|-----|
| DE925 | Blanc 210mm | 250 |

Pailles en papier noires Fiesta



| Code | Description | Qté |
|-------|--------------|-----|
| DE926 | Noir 210mm | 250 |

Pailles agitateurs en papier Fiesta

Paille et agitateur combinés.



| Code | Description | Qté |
|-------|-------------|-----|
| CY080 | 142mm | 250 |

Pailles en papier vertes et blanches Fiesta



| Code | Description | Qté |
|-------|-----------------------|-----|
| DE928 | Blanc et vert 210mm | 250 |

Pailles en papier rouges et blanches Fiesta



| Code | Description | Qté |
|-------|------------------------|-----|
| DE927 | Rouge et blanc 210mm | 250 |

Parasols en papier Fiesta

Assortiment de couleurs. 170(L)mm.



| Code | Qté |
|-------|-----|
| CL443 | 144 |

Coupe-citron Beaumont

Coupe des agrumes entiers (diamètre max 65mm) en 8 sections, idéal pour garnir les cocktails. Plus sûr et plus rapide qu'un couteau. Lames en acier inoxydable.



| Code | Description |
|-------|----------------------------|
| GM206 | 187(H) x 197(L) x 203(P)mm |

Pailles en inox Beaumont

Ces pailles en acier inoxydable sont parfaites lorsqu'elles sont refroidies avant de servir, ajoutant une touche agréable par temps chaud. Une alternative élégante et réutilisable aux pailles en plastique. Lavables au lave-vaisselle.

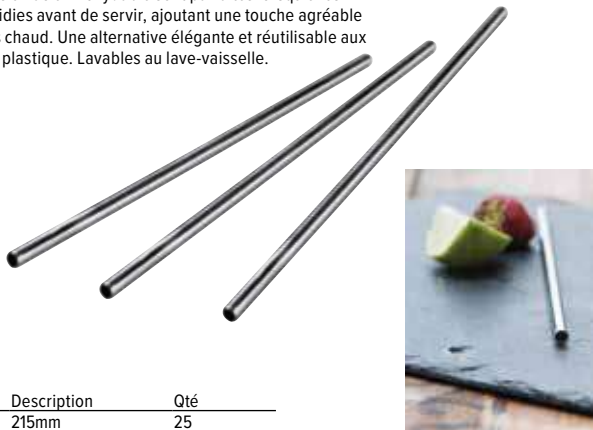

| Code | Description | Qté |
|-------|-------------|-----|
| CW490 | 215mm | 25 |

Sous-verres

Papier 8 épaisseurs. 90 mm.



| Code | Description | Qté |
|------|-------------|------|
| U639 | Sous-verres | 1000 |

Piques à cocktail Fiesta

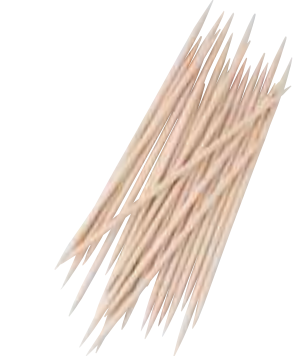

| Code | Description | Qté |
|-------|-------------|------|
| CC461 | 80mm | 1000 |

ART DE LA TABLE

RESTAURANT, BAR ET HOTEL

MOBILIER

USAGE UNIQUE ET ENTRETIEN

VÊTEMENTS ET CHAUSSURES

CUISINE

MOBILIER DE CUISINE, CHARIOTS ET ÉCHELLES

MATÉRIEL ÉLECTRIQUE ET DE CUISSON

FROID

RESTAURANT, BAR ET HÔTEL / ACCESSOIRES DE BAR

Distributeur de pailles Olympia

Distributeur de pailles traditionnel cylindrique en acétate. Longueur maximale des pailles : 215mm. 270(H) x 90(Ø)mm. Couvercle en acier inoxydable. Pailles non fournies.



| Code | Description |
|------|-------------|
| T267 | Transparent |

Bac à glaçons en silicone

Bac à glaçons en silicone flexible pour faciliter le retrait des cubes de glace. Livré avec un plateau en plastique pour faciliter le transport et le stockage. Lavable au lave-vaisselle. 40(H) x 345(L) x 185(P)mm.



Spécification
CS550 Dimensions : 40(H) x 345(L) x 40(P)mm.

| Code | Description |
|-------|-------------|
| CS550 | 32 glaçons |

Presse-agrumes en fonte Olympia

Presse-agrumes professionnel à levier facile à utiliser, doté d'un cône en acier inoxydable amovible et lavable au lave-vaisselle, ainsi qu'un support et un récipient en acier inoxydable. Placer le récipient en dessous de l'appareil pour récupérer le jus.



Spécification
CF339 Dimensions (mm): 475(H) x 210(L) x 365(P). Poids 8kg.

| Code | Description |
|-------|-------------|
| CF339 | Noir |

Pelle à glaçons perforée Olympia

Pelle perforée. Acier inoxydable.



| Code | Description |
|-------|--------------------|
| CF647 | 190(L)mm x 60(Ø)mm |

Broyeur à glace manuel Beaumont

Système de ventouse à la base pour plus de stabilité.



| Code | Description |
|-------|-------------|
| CK717 | Blanc |

Seau pour refroidisseur rapide Vacu-Vin

Seau à vin élégant avec chemise amovible pour rafraîchir les bouteilles en environ cinq minutes. Chemises supplémentaires vendues séparément (K511).



Spécification
CD411 Dimensions (mm): 208(H) x 155(Ø).

| Code | Description |
|-------|-------------|
| CD411 | Noir |

Broyeur à glaçons manuel Olympia

En acier inoxydable. Pelle fournie.



| Code | Description |
|------|------------------|
| CB24 | Acier inoxydable |

Refroidisseur rapide Vacu-Vin

On le sort du congélateur et on refroidit la bouteille en 5 minutes environ. Permet de maintenir le contenu frais pendant des heures. Convient pour la plupart des bouteilles de vin. Réutilisable, en toute sécurité. Utiliser indépendamment ou comme chemise supplémentaire pour les rafraîchisseurs à vin rapides.



Spécification
K511 Dimensions(mm): 140(H)x 175(L)x 30(P).

| Code | Description |
|------|---------------|
| K511 | Refroidisseur |

Seau à Champagne en acrylique

Seau à glace élégant pour rafraîchir et servir les vins.



| Code | Description |
|-------|-------------------|
| CF649 | 210(H) x 210(Ø)mm |

Mini seau à glace Olympia

Seau à glace en inox poli avec oreilles. Idéal pour le service en chambre.



| Code | Description |
|-------|-------------|
| CM863 | 1L |

Seau à glace isotherme Olympia

Seau en acier inoxydable double paroi. 180(Ø) x 180(H)mm.



| Code | Description |
|------|-------------|
| C569 | 3,3L |

ACCESSOIRES DE BAR / RESTAURANT, BAR ET HÔTEL

Seau à glace gris titane Olympia

Seau inox double paroi doté d'une finition gris titane. Avec couvercle. 15(h) x 12(Ø)cm.



| Code | Description |
|-------|------------------|
| DR742 | Gris titane 1L |

Seau à vin inox 3,5L Olympia

Seau à vin avec une finition attrayante en acier inoxydable.



| Code | Description |
|-------|-------------|
| DR594 | Inox |

Rafraîchisseur à vin cuivre Aps

Élégant et pratique, refroidisseur à vin à double paroi cuivré avec intérieur inox.



| Code | Description |
|-------|---------------------------------|
| GE780 | Cuivre 200(H) x 120(Ø)mm 1,5L |

Seau à glace isotherme Olympia

Seau en acier inoxydable fourni avec une pince. Rangement de la pince dans le couvercle. 140(Ø) x 150(H)mm.



| Code | Description |
|------|-------------|
| L279 | 1,23L |

Seau à glace 10L Beaumont

Seau à glace grande capacité avec couvercle et grille de drainage amovible. Finition en aluminium brossé contemporain.



| Code | Description |
|------|-------------------|
| DR48 | 217(H) x 292(Ø)mm |

Seau à glace Comas

Seau à glace à anneaux en inox 18/10. 130(H) x 145(Ø)mm.



| Code | Description |
|-------|-------------|
| DY417 | 1,4L |

Seaux à vin / Champagne en acrylique Aps

Seaux en acrylique pour présenter et maintenir au frais les bouteilles de vin ou de champagne. Poignées pratiques.



Spécification

Petite taille. Dimensions (mm): 210(H) x 270(L) x 200(P). Peut contenir jusqu'à 2 bouteilles.
Grande taille. Dimensions (mm): 255(H) x 350(L) x 270(P). Peut contenir jusqu'à 3 bouteilles.

| Code | Description |
|-------|---------------------------|
| CF310 | Petite taille transparent |
| CF312 | Petite taille noir |
| CF311 | Grande taille noir |

Rafraîchisseur à vin Salsa Bonzer

Rafraîchisseur à vin en acrylique empilable pouvant être porté d'une seule main.



| Code | Description |
|-------|-------------------|
| GD670 | 281(H) x 198(Ø)mm |

Seau à champagne Serroni

Seau à champagne aluminium poli.



| Code | Description |
|------|--------------------|
| J373 | 200(H) x 200(Ø)mm. |

Rafraîchisseur à vin gris titane Olympia

Met deze elegante, dubbelwandige koeler kunt u de flessen van uw gasten langer koel houden.



| Code | Description |
|-------|--------------------------------|
| DR743 | Gris métal 195(H) x 120(Ø)mm |

Seau à champagne Comas

Optez pour un style classique avec ce seau résistant en acier inoxydable.



| Code | Description |
|-------|-------------------|
| CS036 | 210(H) x 220(Ø)mm |

Rafraîchisseur cuivre Olympia

Rafraîchisseur élégant double paroi avec une finition cuivre rétro.



| Code | Description |
|-------|----------------------------|
| DR741 | Cuivre 195(H) x 120(Ø)mm |

ART DE LA TABLE

RESTAURANT, BAR ET HOTEL

MOBILIER

USAGE UNIQUE ET ENTRETIEN

VÊTEMENTS ET CHAUSSURES

CUISINE

MOBILIER DE CUISINE, CHAÎOTS ET ÉCHELLES

MATÉRIEL ÉLECTRIQUE ET DE CUISSON

FROID

RESTAURANT, BAR ET HÔTEL / ACCESSOIRES DE BAR

Seau à champagne Olympia

Seau en acier inoxydable poli pouvant contenir une bouteille de vin ou champagne. 210(H) x 390(Ø)mm.



| Code | Description |
|-------|-------------|
| CK800 | 12L |

Décapsuleur mural et boîte de récupération Beaumont

Boîte de récupération de capsules et décapsuleur mural en plastique et chrome (vendus séparément).

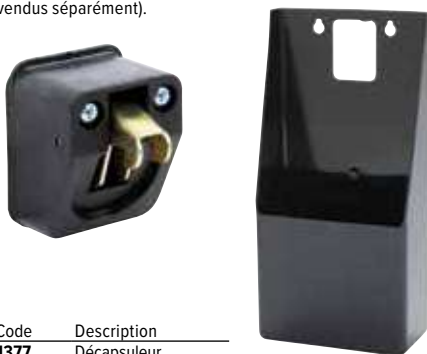

| Code | Description |
|------|-------------|
| J377 | Décapsuleur |
| J378 | Boîte |

Décapsuleur avec collecteur Beaumont

Le décapsuleur dessous de comptoir permet de collecter les capsules des bouteilles pour qu'elles ne jonchent pas le sol. Passe au lave-vaisselle.



| Code | Description |
|-------|----------------------------|
| CN750 | 225(H) x 145(L) x 145(P)mm |

Seau à champagne et support Olympia

Support pour seau à champagne en acier inoxydable, compatible avec les seaux C578, K406, J373 et CB883. Seau vendu séparément.



| Code | Description |
|------|------------------------|
| C578 | Seau 190(H) x 204(Ø)mm |
| C582 | Support |

Seau à champagne Aps

Acier inoxydable 18/8 poli. 13,5L. 240(H) x 370mm(Ø).



| Code | Description |
|------|-------------|
| U217 | 13,5L |

Support seau à vin Olympia

Peut être fixé au bord de la table. Idéal lorsque l'espace au sol est limitée. S'adapte pour C578, K406, J373.



| Code | Description |
|-------|-------------------|
| DP115 | 177(H) x 190(Ø)mm |

Seau à champagne et support Olympia

Seau à vin et support en acier inoxydable brossé. Le support est compatible uniquement avec le seau à vin K406, chacun étant vendu séparément.



| Spécification | |
|---------------|---------------------------------------|
| K406 | 4L. Dimensions (mm): 190(H) x 190(Ø). |
| K407 | Dimensions (mm): 559(H) x 152(Ø). |

| Code | Description |
|------|------------------------|
| K406 | Seau 190(H) x 190(Ø)mm |
| K407 | Support |

Rafrâchisseurs à vin Aps

Rafrâchisseurs isothermes élégants et pratiques, de différents styles. Permettent de maintenir la température des boissons plus longtemps en les isolant de la température ambiante.



| Code | Description | Spécification |
|---------|-------------|---|
| 1 C238 | Transparent | C238 Dimensions (mm): 230(H) x 120 (Ø ext.) x 100 (Ø int.). |
| 2 C386 | Inox brossé | C386 Dimensions (mm): 200(H) x 120(Ø). |
| 3 DM118 | Acier poli | DM118 Dimensions (mm): 196(H) x 120(Ø). |

ACCESSOIRES DE BAR / RESTAURANT, BAR ET HÔTEL

Limonadier Grunwerg

Limonadier double levier avec finition en bois verni. Mécanisme de grande qualité et à lame rétractable pour couper la collerette.



Code Description
DM107 120(L)mm

Décapsuleur Deluxe Olympia

Ouvre-bouteilles de barman traditionnel en acier inoxydable avec revêtement PVC pour une bonne prise en main.



Code Description
CD273 179(L)mm

Sommelier Pulltex

Sommelier double levier très efficace, même pour extraire les bouchons les plus difficiles. En métal avec manche revêtu de téflon. Lame dentée résistant à l'usure.



Code Description
GF270 Noir 120x 20x 15mm

Décapsuleur Crown Olympia

Acier inoxydable chromé.



Code Description
J379 93(L)mm

Limonadier Beaumont

Acier inoxydable haute qualité avec design incurvé et ergonomique.



Code Description
DF158 110x 30x 10mm

Ouvre-bouteilles Olympia

Décapsuleur en acier inoxydable.



Code Description
D866 180(L)mm

Tire-bouchon à levier

Tire-bouchon chromé professionnel de haute qualité avec double levier.



Code Description
J158 170(L)mm

Porte-clés rétractable Aps

Pour un accès facile aux cartes magnétiques et aux clés. En acier inoxydable.



Code Description Qté
DP109 20(H) x 40(Ø)mm 2

Tire-bouchon de serveur Beaumont

Tire-bouchon style limonadier facile à utiliser. Petit et compact. Bordeaux.



Code Description
D786 110(L)x 20x 10mm

Tire-bouchon levier articulé Olympia

Levier en 2 parties pour une ouverture plus facile.



Code Description
D833 120(L)mm

Tire-bouchon Pirouette

Tire-bouchon de serveur de haute qualité avec un coupe capsule à 4 couteaux et une tige extra longue.



Code Description
CB019 150(L)mm

Brosse à verres Jantex

Brosse à verres en nylon avec une ventouse pour une fixation sûre. Placer les verres sur les brosses et tourner pour un nettoyage complet. 165(H) x 155(L) x 100(P)mm.



Code Description
GD151 Verre max 160(H)mm

Brosse à verres en plastique Jantex

Pour un nettoyage facile et simple de la verrerie. Avec ventouses pour une utilisation en toute sécurité. Brosse en nylon.



Code Description
GD150 180(H) x 140(Ø)mm



ART DE LA TABLE

RESTAURANT, BAR ET HOTEL

MOBILIER

USAGE UNIQUE ET ENTRETIEN

VÊTEMENTS ET CHAUSSURES

CUISINE

MOBILIER DE CUISINE, CHARIOTS ET ÉCHELLES

MATÉRIEL ÉLECTRIQUE ET DE CUISSON

FROID

RESTAURANT, BAR ET HÔTEL / SERVICE BOISSONS

Collection Concorde

OLYMPIA Gamme simple d'articles en inox poli pour le service des boissons chaudes. Possèdent des poignées résistantes à la chaleur.

Théière



| Code | Description |
|------|-------------|
| P964 | 290ml |
| K677 | 410ml |
| K678 | 560ml |
| K679 | 850ml |
| K680 | 1365ml |
| K681 | 1830ml |

Cafetière



| Code | Description |
|------|-------------|
| K745 | 450ml |
| K746 | 570ml |
| K747 | 900ml |
| K749 | 2L |

Pot à lait



| Code | Description |
|------|-------------|
| J738 | 85ml |
| J732 | 140ml |
| J733 | 285ml |

Sucrier



| Code | Description |
|------|-------------|
| J728 | 140ml |
| J729 | 310ml |

OLYMPIA Théière

Collection élégante et classique avec bec verseur traditionnel et forme bombée. En acier inoxydable 18/8 hautement poli. Les théières et cafetières bénéficient de poignées anti-chaleur pour une utilisation sans danger.



| Code | Description |
|------|-------------|
| C458 | 350ml |
| M980 | 500ml |
| M982 | 1L |



Collection Cosmos

OLYMPIA Gamme contemporaine en acier inoxydable hautement poli très résistant. Bec verseur anti goutte, poignée réfractaire à la chaleur et support pour le pouce pour verser. Design universel pouvant servir aussi bien pour le thé, l'eau chaude ou le café.

Pichet à lait inox

Pichet en acier inoxydable à la forme parfaite pour créer une mousse épaisse et crémeuse. Le bec verseur pointu permet de réaliser du Latte art. La poignée facilite l'utilisation et la suspension.

Théière / Cafetière anti goutte



| Code | Description |
|------|-------------|
| J322 | 570ml |
| J323 | 910ml |
| J324 | 1420ml |

Pot à lait anti goutte



| Code | Description |
|------|-------------|
| J325 | 145ml |



| Code | Description |
|-------|-------------|
| CL027 | 500ml |

Pichet à lait en métal noir

Élégant pichet à lait antiadhérent en métal permettant de faire mousser le lait pour toutes les boissons gourmandes.



NOUVELLE
TAILLE

| Code | Description | Hauteur |
|-------|-------------|---------|
| CM606 | 340ml | 95mm |
| CM607 | 570ml | 112mm |
| CM608 | 900ml | 130mm |

Passoire à thé et support

Acier inoxydable.



| Code | Description |
|------|-------------|
| K410 | Inox |

Pichets inox

En acier inoxydable poli. Avec bec verseur.



| Code | Description | Hauteur |
|------|-------------|---------|
| J316 | 340ml | 93 mm |
| J317 | 590ml | 112 mm |
| J318 | 910ml | 129 mm |
| J319 | 1,36L | 160 mm |
| J320 | 2L | 178 mm |

Cafetières Olympia

Cafetière à piston de style contemporain en acier inoxydable et verre résistant.



| Code | Description |
|--------------|----------------------------|
| GF230 | 3 tasses (environ 350ml) |
| GF231 | 6 tasses (environ 800ml) |
| GF233 | 12 tasses (environ 1500ml) |

Cafetières en acier inoxydable Olympia

Cafetières contemporaines en acier inoxydable 18/10 hautement polie avec isolation à double paroi.



| Code | Description |
|-------------|--------------------------|
| W836 | 3 tasses (environ 350ml) |
| W837 | 6 tasses (environ 750ml) |

Cafetières en acier inoxydable Olympia

Cafetières contemporaines en acier inoxydable 18/10 hautement polies avec une double paroi pour maintenir la chaleur du café plus longtemps.



| Code | Description |
|-------------|--------------------------|
| U072 | 3 tasses (environ 350ml) |
| U073 | 6 tasses (environ 750ml) |

Pichet à eau

Pichet à eau en acier inoxydable 18/10, parfait pour la présentation professionnelle de boissons. Bec verseur permettant de contrôler le débit.



| Code | Description | Hauteur |
|--------------|-------------|---------|
| G6871 | 1,4L | 292 mm |

Cafetières à piston Olympia

Corps en polypropylène durable avec récipient en verre.



| Code | Description |
|--------------|----------------------------------|
| CW950 | Noire 3 tasses (environ 350ml) |
| CW951 | Noire 8 tasses (environ 1L) |

Cafetière à piston inox poli Olympia

Cafetière en inox poli de haute qualité pour faire du café rapidement et facilement. Compatible lave-vaisselle.



| Code | Description |
|--------------|--------------------------|
| GL647 | 3 tasses (environ 400ml) |

Cafetière à piston inox satiné Olympia

Cafetière à piston en inox hautement satiné pour faire du café facilement et rapidement. Compatible lave-vaisselle.



| Code | Description |
|--------------|--------------------------|
| GD167 | 3 tasses (environ 400ml) |
| GD168 | 6 tasses (environ 900ml) |
| GD170 | 8 tasses (environ 1,2L) |

Cafetière contemporaine Olympia

Cafetière à piston élégante pour apporter style et modernité à votre service. En verre robuste et dotée d'un mécanisme amovible facile à nettoyer.



| Code | Description |
|--------------|-------------------------|
| DR745 | Cuivre 3 tasses 350ml |

Accessoires café

Filtres à café Bravilor Bonamat

Convient pour la plupart des machines à café à filtre. 245(Ø)mm. Lot de 1000. Biodégradables.



| Code | Description |
|------|----------------------------------|
| J511 | Filtres à café en papier (x1000) |

Produit détartrant Bravilor Bonamat

Évite l'accumulation de tartre pour prolonger la durée de vie de l'appareil et améliorer la qualité de l'eau. 15 sachets de 50 g.



| Code | Description |
|------|----------------------------------|
| J512 | Détartrant en sachets (15 x 50g) |

Thermomètre à café et à lait Hygiplas

Crochet pour pichet inox.
Sonde 125(L) x 4(Ø)mm.
Plage de température -10°C à 110°C.



| Code | Description |
|-------|----------------|
| CB887 | Cadran de 45mm |

Bac à marc de café

Bac à marc de café GN 1/6 avec barre de frappe fixe en PVC.



| Code | Description |
|------|----------------------------|
| M212 | 150(H) x 174(L) x 160(P)mm |

Tiroir à café en inox

Conteneur portatif anti-rouille à placer sous le comptoir ou sous la machine (en fonction de la taille de la machine) pour jeter le marc.



| Code | Description |
|------|---------------------------|
| M210 | 90(H) x 255(L) x 410(P)mm |

Théière orientale à picots

Théière à picots de style oriental en porcelaine. Comprend un infuseur pour feuilles de thé en vrac.



Infuseur pour feuilles de thé en vrac.



Spécification
GF189 Capacité: 850ml.
Dimensions (mm): 180(H)
x 140(L) x 120(Ø).

| Code | Description |
|-------|-------------|
| GF189 | 850ml |

Théières Richmond Olympia

Théières modernes et élégantes en acier inoxydable qui apportent un cachet supplémentaire aux hôtels et cafés.



| Code | Description |
|-------|-------------|
| GF235 | 1L |

Théière empilable Olympia

Théière empilable en acier inoxydable avec poignée résistante à la chaleur. Facile à utiliser et nettoyer.



| Code | Description |
|-------|-------------|
| GF993 | 500ml |

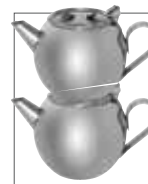

Théière Stump Forlife

Théière en céramique de conception traditionnelle, dotées d'une passoire à thé en acier inoxydable extra fin.

- Céramique haute cuisson sans plomb
- Couvercle inox
- Passoire à thé intégrée
- Lavable au lave-vaisselle



| Code | Description |
|-------|--------------|
| CX584 | Gris 500ml |

Théières de couleur Olympia Cafe

Théières avec passoire amovible. Compatibles lave-vaisselle. Vendues à l'unité.



| Code | Description | Qté |
|-------|-------------|-----|
| GM594 | Rouge | 1 |
| GM593 | Blanc | 1 |
| GM596 | Gris | 1 |
| GM595 | Vert d'eau | 1 |



Mug en verre trempé Arcoroc

Empilable et compatible lave-verres.



| Code | Description | Hauteur | Qté |
|-------|-------------|---------|-----|
| DP053 | 250ml | 89 mm | 36 |



Verre à anse Olympia

Verre boissons chaudes en verre trempé. Lavable au lave-vaisselle.



| Code | Description | Hauteur | Qté |
|-------|-------------|---------|-----|
| GF929 | 285ml | 150 mm | 12 |

Verres à café Utopia

Verres classiques en forme de tasse pour les restaurants, les bars, les pubs, les bistros, les cafés et les hôtels servant du café ordinaire ou pour une présentation distincte des cafés spéciaux, irish coffees etc. Lavables au lave-verres.



| Code | Description | Hauteur | Qté |
|------|-------------|---------|-----|
| F859 | 250ml | 110 mm | 12 |
| T296 | 380ml | 145 mm | 24 |

Mug tonneau en verre trempé Utopia

Un grand verre en forme de tonneau pour le café, thé et chocolat chaud. Lavable au lave-verres. En verre trempé pour une résistance accrue aux chocs thermiques.



| Code | Description | Hauteur | Qté |
|-------|-------------|---------|-----|
| GF461 | 340ml | 95 mm | 24 |

Boîtes à thé Olympia

Boîtes en bois quatre compartiments avec fenêtre transparente pour présenter les différentes sortes de thés. Idéales pour les buffets de petit-déjeuner. (Thé non inclus).



| Code | Description |
|-------|---------------------------|
| GL089 | 90(H) x 200(L) x 160(P)mm |
| CB808 | 90(H) x 335(L) x 200(P)mm |

Présentoir nécessaire boissons chaudes Olympia

Présentoir en bois pouvant accueillir tout le nécessaire pour boissons chaudes. Parfait pour les hôtels, B&B et buffets de petit déjeuner. 150(H) x 160(L) x 285(P)mm.



| Code | Description |
|-------|-------------|
| GL090 | Hévéa |



Etagère à thé en bois Aps

Etagère de présentation élégante idéale pour les boîtes de thé et services. En hêtre foncé et acier inoxydable pour un look moderne original. Livrée vide.

| Code | Description |
|-------|----------------------------|
| GH409 | 380(H) x 340(L) x 100(P)mm |



RESTAURANT, BAR ET HÔTEL / SERVICE BOISSONS

Pichets à levier Olympia

Pichets à levier à double paroi inox avec couvercles amovibles et cols larges pour un nettoyage facile.



Spécification

DL165 Dimensions (mm): 150(Ø) x 332(H)
DL166 Dimensions (mm): 150(Ø) x 440(H)

| Code | Description |
|------|-------------|
|------|-------------|

| | |
|--------------|------|
| DL165 | 2,5L |
|--------------|------|

| | |
|--------------|----|
| DL166 | 4L |
|--------------|----|

| | |
|--------------|-----------------------------|
| GF992 | Bac pour pichets 1,9/2,5/3L |
|--------------|-----------------------------|

Pichets à pompe Premium Olympia

Pichets à pompe compacts avec un poussoir en acier inoxydable très résistant et durable. Verrouillage de sécurité et bec verseur anti gouttes.



Spécification

CN641 Dimensions (mm): 395(H) x 195(Ø).

| Code | Description |
|------|-------------|
|------|-------------|

| | |
|--------------|----|
| CN641 | 3L |
|--------------|----|

Pichets à pompe Olympia

Compact et résistant, intérieur et extérieur en acier inoxydable incassable. Paroi double isolation. Pour les boissons chaudes et froides.



Spécification

K636 Capacité 3L. Dimensions (mm): 370(H) x 151(Ø)mm

DL164 Capacité 5L. Dimensions (mm): 445(h) x 172

| Code | Description |
|------|-------------|
|------|-------------|

| | |
|-------------|------|
| K635 | 2,5L |
|-------------|------|

| | |
|-------------|----|
| K636 | 3L |
|-------------|----|

| | |
|--------------|----|
| DL164 | 5L |
|--------------|----|

Bac de récupération pour pichets à pompe Olympia

Bac de récupération en acier inoxydable compatible avec les pichets à pompe K635 et 636, DP127 à 129, DL163, DL165 et 166. Emboîtable, donc utilisable avec plusieurs pichets disposés côte à côte pour une présentation nette.



| Code | Description |
|------|-------------|
|------|-------------|

| | |
|--------------|-----------------------------|
| GF992 | Bac pour pichets 1,9/2,5/3L |
|--------------|-----------------------------|

Présentoir de service boissons chaudes Olympia

Ce présentoir de service offre une présentation sûre et ordonnée des gobelets, sachets et autres accessoires. A relier au bac de récupération GF992.



Spécification

DL163 Dimensions (mm): 150(Ø) x 310(H)

| Code | Description |
|------|-------------|
|------|-------------|

| | |
|--------------|------|
| DL163 | 1,9L |
|--------------|------|

| | |
|--------------|-----------------------------|
| GF992 | Bac pour pichets 1,9/2,5/3L |
|--------------|-----------------------------|

Pichet à pompe 1,9L Olympia

Pichet à pompe en inox avec un couvercle amovible et col large pour un nettoyage facile.



| Code | Description |
|------|-------------|
|------|-------------|

| | |
|--------------|-----------------------|
| GL070 | Présentoir de service |
|--------------|-----------------------|



Pichet isotherme Kinox

Le mécanisme simple consistant à incliner et verser le rend parfait pour la table ou le self-service.



| Code | Description |
|-------|---------------|
| CH118 | Blanc 0,5 L |
| CH119 | Blanc 1,2 L |

Bouteilles thermos Olympia

Bouteilles isolantes en acier inoxydable. Permettent de conserver vos boissons chaudes ou froides.



| Code | Description |
|-------|-------------|
| CN695 | 500ml |
| CN696 | 1L |

Pichet à pompe Bravior Bonamat

Distribuez de l'eau très chaude avec ce pichet à pompe capable de garder le contenu chaud jusqu'à six heures grâce à une isolation très efficace.



| Code | Description |
|-------|----------------|
| GN389 | Noir métallisé |

Pichet isotherme Olympia

Pichet inox de 1,5L contemporain à bouchon bombé avec isolation intérieure en acier inoxydable. 231(H) x 138(Ø)mm.



| Spécification | |
|---------------|-----------------------------------|
| K656 | Dimensions (mm): 231(H) x 138(Ø). |
| Code | Description |
| K656 | 1,5L |

Pichets isothermes torsadés Olympia

Pichets en ABS avec revêtement intérieur en plastique pour une excellente isolation. Bouchon à visser avec levier pour un versement facile et contrôlé. Fournis avec des clips de couleur.



| Code | Description |
|-------|-------------|
| GL970 | Noir 2L |
| GL971 | Blanc 2L |

Pichets isothermes Milk Olympia

Pichets isothermes avec couvercle à vis et inscription « Milk » pour un service rapide et efficace.



| Code | Description |
|-------|-------------|
| CL371 | 500ml |
| CL372 | 1L |

ART DE LA TABLE

RESTAURANT, BAR ET HOTEL

MOBILIER

USAGE UNIQUE ET ENTRETIEN

VÊTEMENTS ET CHAUSSURES

CUISINE

MOBILIER DE CUISINE, CHARIOTS ET ÉCHELLES

MATÉRIEL ÉLECTRIQUE ET DE CUISSON

FROID

RESTAURANT, BAR ET HÔTEL / SERVICE BOISSONS

Pichets isothermes bouchon à vis Olympia

Pichets isothermes possédant un corps en acier inoxydable brossé et une paroi isolée. Couvercle pratique à vis.



| Code | Description |
|-------|-------------|
| GD297 | 500ml |
| GD298 | 1L |
| GD299 | 1,5L |

Pichet isotherme Olympia

Intérieur et extérieur en acier inoxydable isotherme. Convient pour la plupart des machines à café à filtre, y compris la gamme Buffalo. 1,5L: 215(H) x 143(Ø)mm.



| Code | Description |
|------|-------------|
| C092 | 1,5L |

Pichets isothermes gravés Olympia

Pichets isothermes de 1,5 litre avec affichage du contenu gravé. Double paroi en acier inoxydable avec couvercle dôme. 230(H) x 140(Ø)mm.



| Code | Description |
|-------|-------------|
| DL162 | Hot Water |
| DL160 | Tea |
| DL161 | Coffee |

Pichet isotherme chromé Olympia

Pichet isotherme en acier inoxydable finition chromée. Isolation par ampoule de verre pour conserver les liquides chauds ou froids.



| Code | Description |
|-------|-------------|
| CN819 | 1L |

Pichets isothermes inox Olympia

Pichets isothermes exceptionnels en acier inoxydable avec un couvercle hermétique à charnière et corps inox à double paroi pour une excellente rétention de la chaleur.



| Code | Description |
|-------|-------------|
| DL167 | 1L |
| DL168 | 1,5L |
| DL169 | 2L |

Pichets à pompe gravés Olympia

Compacts, très résistants et incassables, intérieur et extérieur en acier inoxydable, fermeture de sécurité et bec verseur anti-gouttes. Isolation double paroi. Contenus gravés. Adaptés aux boissons chaudes ou froides.



| Code | Description |
|-------|--------------|
| DP127 | Tea 3L |
| DP128 | Coffee 3L |
| DP129 | Hot water 3L |

Distributeur de jus de fruits Aps

Distributeur de boissons avec récipient en acrylique transparent et socle, couvercle et robinet anti-gouttes en acier inoxydable 18/10. L'élément réfrigérant (CF228) situé dans le socle aide à maintenir les boissons, notamment le lait, au frais pendant le service. Facile à nettoyer.



| Code | Description |
|-------|-------------|
| CF064 | 1 x 4L |

Distributeur de boissons double paroi Olympia

Distributeur de boissons en acier inoxydable double paroi. Hauteur du robinet 85mm.



Spécification
DL170 Dimensions(mm):
580(H) x 230(Ø)mm.

| Code | Description |
|-------|-------------|
| DL170 | 14L |

Distributeur de lait Olympia

En acier inoxydable facile à nettoyer avec robinet. Pour les buffets et l'utilisation en libre service. Pour boissons froides uniquement. Ne convient pas pour le lait ou le chocolat chauds.



| Code | Description |
|------|-------------|
| J192 | 6,5L |

Distributeur de lait 3L Aps

Distributeur de boissons en forme de bidon de lait en inox 18/10 facile à nettoyer pour maintenir le lait froid à température pendant le service. Robinet anti-goutte.



| Code | Description |
|-------|-------------|
| CF227 | 3L |

Distributeurs simple et double de jus de fruits Olympia

En plastique et acier inoxydable facile à nettoyer. Le puits central amovible se remplit de glace pour garder le jus de fruit au frais. Robinet anti-gouttes, pour buffets en libre service.



Spécification
J183 Dimensions (mm): 570(H) x 265(L) x 355(P). Poids 5,3kg.
J184 Dimensions (mm): 578(H) x 564(L) x 370(P). Poids 9kg.

| Code | Description |
|------|-------------|
| J183 | 6,5L |
| J184 | 2 x 6,5L |

Distributeur de boissons en verre Utopia

Le distributeur en verre transparent de style vintage permet de présenter les boissons de manière attrayante, en libre-service ou derrière un bar.



| Art.nr | Omschrijving | Hoogte |
|--------|--------------|--------|
| CW159 | 8,5L | 365mm |

Distributeur de céréales Aps

Corps en plastique lavable au lave-vaisselle avec couvercle en acier inoxydable 18/10 et une base chromée. Le mécanisme avec robinet fournit les portions mesurées. Idéal pour les buffets de petit-déjeuner et l'utilisation en libre service. Adapté aux bols jusqu'à 100mm de haut.



Spécification
CF268 Dimensions (mm): 350 (H) x 225 (L) x 440 (P).

| Code | Description |
|-------|-------------|
| CF268 | 2 x 4,5L |

Distributeur de boissons Olympia

Distributeur de boissons grande capacité avec robinet simple et facile à utiliser pour une distribution de boissons rapide et sans éclaboussures. Facile à remplir et à nettoyer. Idéal pour les bureaux, collectivités et réceptions.



| Code | Description |
|-------|--------------------------------|
| CG189 | 11L 419(H) x 297(L) x 297(P) |

Distributeurs d'eau rétro Olympia

Remplissez le réservoir d'eau ou avec votre boisson rafraîchissante préférée pour une présentation originale et rétro. Possède un robinet inox facile à utiliser pour un service simple et rapide de vos boissons. Le distributeur de 8,5 litres possède un support métallique.



| Code | Description |
|---------|-------------|
| 1 CN680 | 3,6L |
| 2 CK939 | 8,5L |

RESTAURANT, BAR ET HÔTEL / BUFFET

Saladiers Olympia Kristallon

Plastique thermoudurcissable, qui ne se tache pas, ne se brise pas et ne se fêle pas. Parfait pour servir des aliments chauds ou froids.



| Code | Description |
|-------|-------------------------------|
| CB757 | Noir 750ml |
| CB759 | Couvercle surélevé pour 750ml |



| Code | Description |
|-------|-----------------------------|
| CB753 | Noir 2L |
| CB754 | Blanc 2L |
| CB755 | Couvercle surélevé pour 2L |
| CB756 | Couvercle à encoche pour 2L |

| Code | Description |
|-------|-------------------------------|
| CB749 | Noir 4,25L |
| CB750 | Blanc 4,25L |
| CB751 | Couvercle surélevé pour 4,25L |



Bol Aps



| Code | Description |
|-------|------------------------|
| GK841 | 200ml 55(H) x 110(Ø)mm |

Saladiers Aps



| Code | Description |
|-------|-------------|
| GK842 | 140(Ø)mm |
| GK843 | 190(Ø)mm |
| GK844 | 210(Ø)mm |
| GK845 | 240(Ø)mm |

Caisse Superbox Aps+

Caisse résistante en bois d'acacia format GN 1/1.



| Code | Description |
|-------|----------------|
| DR736 | Noire GN 1/1 |

Plateau rond en ardoise naturelle

Plat rond en ardoise sombre recouvert d'un vernis transparent avec bord naturellement irrégulier. Conforme contact alimentaire. Étanche huile et liquide. Vendu à l'unité.



Spécification
GF316 Dimensions (mm): 330(Ø). Poids 1.26kg.

| Code | Description |
|-------|------------------|
| GF316 | Rond 330mm (Ø) |

Plateaux ardoise en mélamine Aps

Plateaux en mélamine imitant parfaitement l'ardoise. Présentation idéale pour le fromage, le chocolat, la pâtisserie et la viande. Durables, avec pieds anti-dérapants. Lavables au lave-vaisselle.



| Code | Description |
|-------|-------------|
| GF072 | GN 1/3 |
| GF071 | GN 1/2 |
| GF070 | GN 1/1 |

Plateaux de présentation en ardoise naturelle

Plateaux de présentation en ardoise recouverts de vernis transparent pour un service parfait. Imperméables, huile et liquides.



Spécification
CK409 Dimensions (mm) : 130(L) x 130(P)
CK408 Dimensions (mm): 300(L) x 100(P).

| Code | Description | Qté |
|-------|-----------------------------------|-----|
| CK409 | Ardoise carrée 130x130mm | 4 |
| CK408 | Rectangulaire 300(L) x 100(P)mm | 4 |

Pure

Une série d'articles de présentation haut de gamme, avec bords extérieurs droits et petits coins pour une finition élégante. A associer avec les supports de présentation pour un ensemble complet. Compatible lave-vaisselle.



Plateau rectangulaire en mélamine Aps

Plateau carré en mélamine Aps

Plateau rectangulaire en mélamine Aps



| Code | Description |
|--------------|------------------|
| GF130 | 650(L)x 265(P)mm |

| Code | Description |
|--------------|--------------------------------|
| GF173 | Plateau carré 370(L)x 370(P)mm |

| Code | Description |
|--------------|--|
| GF158 | Plateau rectangulaire 355(L)x 180(P)mm |

Bol rond en mélamine blanc Aps

Bol rond en mélamine noir Aps

Plateau en mélamine blanc Aps



| Code | Description |
|--------------|-----------------|
| GF142 | 45(H)x 90(Ø)mm |
| GF144 | 65(H)x 130(Ø)mm |

| Code | Description |
|--------------|-----------------|
| GF143 | 45(H)x 90(Ø)mm |
| GF145 | 65(H)x 130(Ø)mm |

| Code | Description |
|--------------|-------------------|
| GF122 | GN 1/2. 30mm (H). |

Ravier en mélamine blanc Aps

Ravier en mélamine noir Aps

Plateau en mélamine noir Aps



| Code | Description |
|--------------|--------------------------|
| GF132 | 40(H)x 90(L)x 90(P)mm |
| GF134 | 65(H)x 125(L)x 125(P)mm |
| GF136 | 90(H)x 190(L)x 190(P)mm |
| GF138 | 120(H)x 250(L)x 250(P)mm |

| Code | Description |
|--------------|-------------------------|
| GF133 | 40(H)x 90(L)x 90(P)mm |
| GF135 | 65(H)x 125(L)x 125(P)mm |
| GF137 | 90(H)x 190(L)x 190(P)mm |

| Code | Description |
|--------------|-------------------|
| GF123 | GN 1/2. 30mm (H). |

Plateaux acier inoxydable Aps

Plateau adapté aux raviers en mélamine (GF132 ou GF133).



Raviers en mélamine vendus séparément

| Code | Description |
|--------------|---------------------|
| GF160 | Plateau pour 2 bols |
| GF162 | Plateau pour 6 bols |

Support à tacos en acier inoxydable Olympia

Support à tacos réversible en acier inoxydable pouvant accueillir deux tacos ou fajitas prêts à emporter.

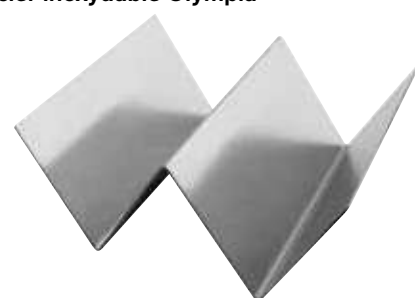

| Code | Description |
|--------------|---------------------------|
| CK912 | 55(H) x 114(L) x 135(P)mm |

RESTAURANT, BAR ET HÔTEL / BUFFET

Bol en acacia Olympia



| Code | Description |
|-------|-------------------|
| FE159 | 305(Ø) x 137(H)mm |
| FE158 | 254(Ø) x 114(H)mm |
| FE157 | 203(Ø) x 100(H)mm |

Assiette ronde en acacia Olympia

Assiette bénéficiant d'un design naturel et rustique. Les bords hauts permettent d'éviter les déversements.



NOUVEAU



| Code | Description |
|-------|-------------|
| FT611 | 200mm (Ø) |

Plateaux en ardoise naturelle Olympia

D'aspect contemporain, en ardoise sombre dans les tailles GN pour la présentation des aliments. Recouverts d'un vernis transparent, les plateaux sont étanches.



Spécification
DP161 Dimensions (mm): 7(H) x 265(L) x 325(P)
DP160 Dimensions (mm): 8(H) x 530(L) x 325(P)

| Code | Description | Qté |
|-------|-------------|-----|
| CK407 | GN 1/4 | 2 |
| CK406 | GN 1/3 | 2 |
| DP161 | GN 1/2 | 1 |
| DP160 | GN 1/1 | 1 |

Pots sel et poivre avec support Olympia

Support en chêne avec deux pots en verre et deux mini cuillères en chêne pour le service de sel, de poivre ou d'épices à table.



| Code | Description |
|-------|--------------------------|
| CM398 | 42(H) x 125(L) x 70(P)mm |

Ravier blanc en mélamine Aps

Ravier noir en mélamine Aps

Plateau en mélamine noir Aps

Plateau en mélamine blanc Aps



| Code | Description |
|-------|-------------------|
| GF090 | 55(L)x 55(P)mm. |
| GF092 | 90(L)x 90(P)mm. |
| GF094 | 125(L)x 125(P)mm. |
| GF096 | 190(L)x 190(P)mm. |
| GF098 | 250(L)x 250(P)mm |

| Code | Description |
|-------|-------------------------|
| GF091 | 30(H)x 55(L)x55(P)mm |
| GF093 | 45(H)x90(L)x 90(P)mm |
| GF095 | 60(H)x125(L)x 125(P)mm |
| GF097 | 95(H)x190(L)x 190(P)mm |
| GF099 | 120(H)x250(L)x 250(P)mm |

| Code | Description |
|-------|-------------|
| GF077 | GN 1/2 |
| GF075 | GN 1/1 |

| Code | Description |
|-------|-------------|
| GF076 | GN 1/2 |
| GF074 | GN 1/1 |

Saladier blanc Balance Aps

Saladier noir Balance Aps

Cuillère traiteur Aps

Couvercle Aps



| Code | Description |
|-------|-------------|
| GH397 | Blanc 1,5L |
| GH398 | Blanc 2,5L |
| GH399 | Blanc 5L |

| Code | Description |
|-------|-------------|
| GK848 | Noir 2,5L |
| GK849 | Noir 5L |

| Code | Description | Longueur | Qté |
|-------|-------------|----------|-----|
| GH358 | Blanche | 230mm | 6 |
| GH359 | Noire | 230mm | 6 |

| Code | Description |
|-------|-------------------------|
| GF101 | Carré 190(L)x 190(P)mm. |
| GF102 | Carré 250(L)x 250(P)mm |

Planches supports en bois Olympia

Présentation idéale pour servir des plats accompagnés de sauces. L'encoche est adaptée pour les ramequins de 70mm (Ø) W435 ou U195.

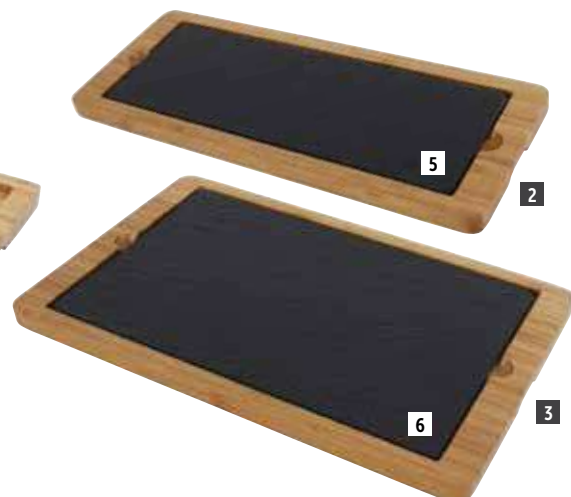

| Code | Description |
|---------|--|
| 1 GM257 | Planche en bois 240 x 160mm pour CK409 |
| 2 GM258 | Planche en bois 330 x 130mm pour CM062 |
| 3 CM061 | Planche en bois 330 x 210mm pour CM063 |
| 4 CK409 | Plat en ardoise 130x130mm pour GM257 |
| 5 CM062 | Plat en ardoise 280 x 100mm pour GM258 |
| 6 CM063 | Plat en ardoise 280 x 180mm pour CM061 |

Réhausses en acacia Olympia (lot de 3)



| Code | Description |
|-------|------------------|
| DF875 | 50/100/150 (H)mm |

Présentoir à sandwichs en acacia Olympia

Présentoir à sandwichs attrayant en bois d'acacia, réversible pour être utilisé sous forme de support ou présentoir buffet.



| Code | Description |
|-------|---------------------------|
| CK970 | 55(H) x 279(L) x 150(P)mm |

Bol réfrigéré Aps

S'utilise pour présenter les salades de fruits frais, les yaourts, les crèmes, etc. L'élément réfrigérant (inclus) maintient la température. Couvercle à charnière. Polycarbonate transparent. 220 mm Ø x 140 mm (h).



| Code | Description |
|------|-------------|
| T761 | 2,5L |

Plats à fond plat Olympia

Acier inoxydable. Parfaits pour les sauces et accompagnements.



| Code | Description |
|------|-------------|
| F469 | 154mm (Ø) |
| F470 | 160mm (Ø) |
| F471 | 230mm (Ø) |

Plateau rectangulaire avec couvercle Aps

Acier inoxydable finition miroir avec couvercle LURAN® transparent durable.



| Code | Description |
|------|-------------|
| F762 | 420 x 310mm |

Rehausses buffet en acacia Olympia

Lot de 3 rehausses buffet de différentes tailles en acacia pour mettre en valeur la présentation de vos aliments. Peuvent être utilisées pour ajouter de la hauteur au buffet ou servir un assortiment à partager surélevé à table.

NOUVEAU



- Lot de 3 rehausses buffet de différentes tailles
- Crée un buffet modulable et personnalisé



| Spécification | |
|---------------|---|
| CP697 | Dimensions (mm): Petit : 50(H) x 250(L) x 145(P). Moyen : 50(H) x 300(L) x 180(P). Grand : 50(H) x 375(L) x 210(P). |
| Code | Description |
| CP697 | Lot de 3 |

Plateau sur pieds en acacia Olympia

Fabrique à partir de bois d'acacia naturel pour apporter une touche durable et naturelle à vos buffets et à vos présentoirs réfrigérés. Taille GN 1/1.



| Code | Description |
|-------|-------------|
| FE151 | GN 1/1 |

Supports buffet Aps

Supports buffet métalliques polyvalents et empilables avec revêtement anti-glisse. Lavables au lave-vaisselle.



| Code | Description |
|-------|--------------------------|
| GF186 | 80(H)x 180(L)x 180(P)mm |
| GF187 | 100(H)x 180(L)x 180(P)mm |
| GF188 | 180(H)x 180(L)x 180(P)mm |



Plateau traiteur jetable Aps

Plateau traiteur chromé jetable avec bord en relief. 410 x 310 mm.



| Code | Description |
|------|--------------------------------|
| T751 | Plateau traiteur rectangulaire |

Plateau traiteur Gastronomique 1/1 Aps

Plateau métallique chromé réutilisable avec décor linéaire pour le service.



| Code | Description |
|------|-------------------|
| F764 | 530(L) x 325(P)mm |

Plateaux de service / présentation Aps

Plateaux de service en acier inoxydable avec bords décorés.



| Code | Description |
|------|----------------------------|
| P005 | 420 x 310mm |
| P006 | 500 x 360mm |
| P007 | GN 1/1 - 530(L) x 325(P)mm |

Support pour glaces Aps

Support en acier inoxydable pour quatre cônes maximum. Avec 2 trous de 26 mm (Ø) et 2 trous de 31 mm (Ø).



| Spécification | |
|---------------|---|
| CF309 | Dimensions (mm): 90 (H) x 270 (L) x 95 (P). |
| Code | Description |
| CF309 | 90(H) x 270(L) x 95(P)mm |

RESTAURANT, BAR ET HÔTEL / BUFFET

Saladiers en verre empilables Arcoroc



| Code | Description | Hauteur | Qté |
|-------|-------------|---------|-----|
| FB915 | 60(Ø)mm | 25 mm | 6 |
| FB916 | 70(Ø)mm | 35 mm | 6 |
| FB918 | 100(Ø)mm | 48 mm | 6 |
| FB919 | 140(Ø)mm | 65 mm | 6 |
| FB920 | 200(Ø)mm | 92 mm | 6 |
| FB921 | 290(Ø)mm | 105 mm | 6 |

Couvercle roll top transparent Aps

Rolltop en plastique SAN pour le stockage hygiénique des préparations de buffet. Matériau transparent. Compatible lave-vaisselle.



Spécification
CH827 Dimensions: 170(H) x 44(L) x 333(P) mm

| Code | Description |
|-------|-------------|
| CH827 | Rolltop |

Couvercle roll top Olympia

Couvercle roll top en polycarbonate adapté aux plateaux et bacs de dimensions GN 1/1. Compatible également avec les conteneurs GN en polycarbonate Vogue.



| Code | Description |
|-------|---------------------------|
| CM930 | Couvercle roll top GN 1/1 |

Corbeille osier ovale Olympia



| Code | Description |
|------|------------------|
| P764 | 76 x 178 x 229mm |

Plateau de présentation réfrigéré et couvercle Aps

Ensemble de 5 éléments : 1 plateau supérieur inox, 1 plateau inférieur en plastique, un couvercle avec poignée et 2 éléments réfrigérants. 140 (H) x 430(L) x 290(P)mm.



| Code | Description |
|------|----------------------|
| U265 | Plateau et couvercle |

Plateau réfrigéré avec couvercle rabattable Aps

Plateau en acier inoxydable 18/10 avec couvercle rabattable et éléments de refroidissement dans sa base pour une fraîcheur de longue durée. Dimensions : 205(H) x 440(L) x 320(P)mm.



| Code | Description |
|-------|-------------------------------------|
| CB793 | Simple - 205(H) x 440(L) x 320(P)mm |

Corbeilles osier et tissu Olympia

Revêtement intérieur amovible avec cordon inclus.



| Code | Description |
|------|--|
| U747 | Ronde 90(H)x 230(Ø)mm |
| U748 | Carrée 100(H)x 230(L)x 230(P)mm |
| U746 | Rectangulaire 100(H)x 310(L)x 230(P)mm |



Panier à pain et à fruits Olympia

Panier en acier inoxydable pour une présentation élégante du pain et des fruits.



| Code | Description |
|-------|-----------------|
| CD252 | 90(H)x 255(Ø)mm |

Plateaux réfrigérés avec couvercles Aps

Deux plateaux en acier inoxydable 18/10 GN 1/1 avec couvercles rabattables. Chaque étage contient deux éléments de refroidissement (inclus) pour garder les aliments au frais. Dimensions : 440(H) x 440(L) x 320(P) mm.



| Code | Description |
|-------|-------------------------------------|
| CB794 | Double - 440(H) x 440(L) x 320(P)mm |

Produit indisponible à la vente

Panier en osier empilable Olympia

Panier empilable avec structure métallique.



| Code | Description |
|------|-------------------------|
| F760 | GN 1/1 530 x 325 x 80mm |

Panier osier incliné Olympia

Panier en osier foncé pour un style de présentation traditionnel, plus robuste que les paniers en osier classiques. Vendu à l'unité.



| Code | Description |
|------|----------------------------|
| P755 | 170(H) x 360(L) x 300(P)mm |
| P756 | 200(H)x 510(L)x 390(P)mm |

Panier osier rectangulaire Olympia

Panier en osier foncé pour une présentation traditionnelle, idéal pour une utilisation de comptoir.



| Code | Description |
|------|---------------------------|
| P761 | 95(H) x 510(L) x 270(P)mm |

Caisse peu profonde Olympia

Cette caisse en bois rustique est un moyen original et une alternative à la présentation des aliments. La faible profondeur peut permettre de s'en servir pour le service à table dans les pubs et restaurants gastro.



| Code | Description |
|-------|---------------------------|
| CK959 | 50(H) x 350(L) x 230(P)mm |

Etiquettes chevalet buffet Securit

A poser. Noir mat en plastique. S'utilisent avec un feutre craie liquide (non inclus).



| Code | Description | Qté |
|-------|-----------------------|-----|
| GM268 | A7 - 105(H) x 74(L)mm | 5 |

Distributeur de céréales Aps

Corps en plastique lavable au lave-vaisselle avec couvercle en acier inoxydable 18/10 et une base chromée. Le mécanisme avec robinet fournit les portions mesurées. Idéal pour les buffets de petit-déjeuner et l'utilisation en libre service.



Spécification
S504 Dimensions (mm): 520(H) x 175(L) x 220(P).

| Code | Description |
|------|-------------|
| S504 | 4,5L |

Corbeille carrée osier Olympia



| Code | Description |
|------|------------------|
| P765 | 76 x 254 x 254mm |

Caisse de présentation avec ardoise Olympia

Caisse en bois pleine format GN avec une ardoise sur le côté permettant d'inscrire le contenu. A utiliser avec un feutre craie.



| Code | Description |
|-------|-------------|
| CL191 | GN 1/2 |
| CL190 | GN 1/1 |

Mini ardoises Securit

Mini ardoises pour inscrire des prix, noms, numéros de table ou noms de réservation. Lot comprenant également 4 pointes, 2 supports à poser et 1 feutre craie. Des pointes et supports supplémentaires sont disponibles séparément.



| Code | Description | Qté |
|-------|--------------------------------|-----|
| CL310 | Ardoises 52(H) x 74(L)mm | 20 |
| GL086 | Mini pancarte 220(H) x 90(L)mm | 1 |

Caisse en bois T & G Woodware

Caisse en bois pour présenter les fruits, sandwiches, pâtisseries, et apporter un style "marché".



| Code | Description |
|-------|---------------------------|
| GF197 | 50(H) x 254(L) x 330(P)mm |

Présentoir pour paniers GN 1/2 Aps



| Code | Description |
|-------|-----------------------------|
| CK354 | GN 1/2 80mm de profondeur |

Paniers de présentation Olympia

Paniers en acier inoxydable pour les buffets ou la présentation des aliments sur les comptoirs. Différentes tailles peuvent être utilisées conjointement pour créer une présentation personnalisée.

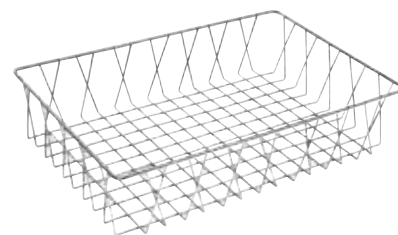

| Code | Description |
|-------|----------------------------|
| GM220 | 50(H) x 150(L) x 350(P)mm |
| GM221 | 50(H) x 350(L) x 300(P)mm |
| GM223 | 100(H) x 450(L) x 300(P)mm |

Plats ovales et couvercles Olympia

Acier inoxydable.



| Code | Description |
|------|--------------------------------------|
| P178 | Plat 34(H) x 143(L) x 200(P)mm |
| P179 | Plat 42(H) x 180(L) x 252(P)mm |
| P180 | Plat 42(H) x 210(L) x 300(P)mm |
| P183 | Couvercle de 290mm pour P180 et P186 |

Plats de service ovales Olympia

Acier inoxydable.



| Code | Description |
|------|-------------|
| K360 | 20cm |
| K362 | 25cm |
| K363 | 30cm |
| K364 | 35cm |
| K365 | 40cm |
| K366 | 45cm |
| K367 | 51cm |
| K369 | 61cm |
| K370 | 66cm |

RESTAURANT, BAR ET HÔTEL / BUFFET

Cloche en verre Bia



Spécification
GJ532 170(H) x 210(Ø)mm

| Code | Description |
|-------|----------------------------|
| GJ532 | Cloche en verre 210(Ø)mm |

Assiette de service et couvercle rabattable Aps

Assiette en mélamine idéale pour servir fromages, gâteaux et viande froide. Protégez vos aliments grâce au couvercle (vendu séparément).



| Code | Description |
|-------|--|
| GF155 | Assiette de service 380(Ø)mm |
| GF156 | Couvercle rabattable pour GF155 380(Ø)mm |

Plats à gâteau et couvercle Aps

Plats à gâteau en mélamine avec bords incurvés pour un ajustement parfait avec le couvercle. Possèdent des pieds en caoutchouc antidérapants. Compatibles lave-vaisselle. Plats et couvercle vendus séparément.



| Code | Description |
|-------|--|
| GF153 | Plat à gâteau blanc 310(Ø)mm |
| GK858 | Plat à gâteau noir 310(Ø)mm |
| GF154 | Couvercle en plastique transparent 300(Ø)mm pour GF153 |

Présentoir à gâteau et cloche en verre Olympia

Support en verre surélevé de style traditionnel pour une présentation élégante des gâteaux. Cloche en verre vendue séparément.



| Code | Description |
|-------|------------------------|
| CS013 | Présentoir 300mm (Ø) |
| CS014 | Cloche 285mm (Ø) |

Assiettes et cloches en polycarbonate Kristallon

En polycarbonate, les cloches et assiettes résistent aux dommages causés par les chocs, les déversements et les mauvaises manipulations lors du nettoyage.



| Code | Description |
|-------|--|
| FE470 | 125(H) x 315(Ø)mm Cloche |
| FE471 | 115(H) x 260(Ø)mm Cloche |
| FE472 | 13(H) x 282(Ø) Assiette pour FE471 |
| FE473 | 190(H) x 308(Ø)mm Cloche plate |
| FE474 | 345(Ø) mm Assiette pour FE470 et FE473 |

Produit indisponible à la vente

Présentoir à gâteau en acacia Olympia

Le bois d'acacia naturel ajoutera une touche durable et naturelle à la présentation de vos pâtisseries.



| Code | Description |
|-------|-------------------|
| FE150 | 305(Ø) x 127(H)mm |

Plat à gâteau sur pied

Plat à gâteau en porcelaine pour une présentation facile et élégante des desserts. Adapté au lave-vaisselle.



| Code | Description | Qté |
|-------|---------------------|-----|
| GC677 | Plat à gâteau 330mm | 1 |

Pelle à tarte Vogue

Manche en plastique et pelle en acier inoxydable.



| Code | Description |
|------|-------------|
| D395 | Lame 142mm |

Pelle à gâteau Vogue

En inox avec crochet de suspension. Lavable au lave-vaisselle.



| Code | Description |
|-------|-------------|
| CY393 | 300mm |

Cloche couvre-assiette Aps

Cloche en acier inoxydable 18/0 poli finition satinée à l'intérieur et poignée chromée, pour les restaurants gastronomiques. 180(H) x 280(Ø int), 295 (Ø ext) mm.



| Code | Description |
|-------|-------------|
| CC553 | 295(Ø)mm |

Couvercle dome isolant Cambro

Couvercle dôme isolant d'un diamètre de 256 mm. Garde les plats au chaud jusqu'à ce que vous les serviez. Parfait pour une utilisation dans le secteur de la santé.



| Code | Description |
|-------|-------------|
| FE723 | 256mm |

Couvre-assiette polycarbonate Cambro

Transparent, résistant, léger et plus silencieux que les versions en métal. Passe au lave-vaisselle.



NOUVEAU

Produit indisponible à la vente

| Code | Description |
|-------|-------------|
| CL861 | 295(Ø)mm |

Présentoir en acacia 3 niveaux Olympia

Le bois d'acacia naturel ajoutera une touche durable et naturelle à votre présentation. Idéal pour présenter des pâtisseries pour un buffet ou sur table.

- Un système qui met en valeur les aliments
- Modulable
- Fonctionnel
- Structure transparente
- Empilable
- Flexible et adaptable
- Bords faciles à saisir



| Code | Description |
|-------|-------------------|
| FE152 | 395(H) x 305(Ø)mm |

Présentoir à gâteaux chromé Utopia

Pouvant supporter 3 assiettes de 260 (Ø) mm, ce présentoir à gâteaux Utopia présente de manière attrayante vos gâteaux pour capter l'attention de vos clients. En inox.

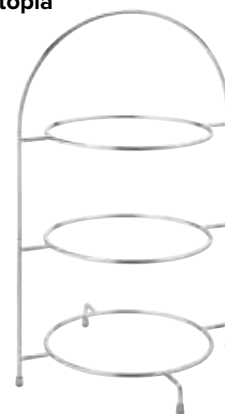

| Code | Description |
|-------|-------------------------------|
| DY298 | 3 niveaux 430(H) x 270(Ø)mm |

Présentoir à gâteaux Olympia

Présentoir à gâteaux à plusieurs niveaux avec plateaux en porcelaine. Convient également pour les hors d'oeuvre et le fromage.



Spécification
GG881 Dimensions (mm): 152/ 229/ 270 (Ø) x 355(H)

| Code | Description |
|-------|-------------|
| GG881 | 3 niveaux |

Présentoir ardoise Olympia

Présentoir à plusieurs niveaux en ardoise robuste. Solution idéale pour servir des aliments chauds ou froids. Résistant au réfrigérateur et congélateur.



| Code | Description |
|-------|-------------|
| GF991 | 3 niveaux |

Présentoirs à assiettes Olympia

Présentoirs en tube métallique pour la présentation de trois assiettes maxi 210mm(Ø) ou 270mm(Ø). Assiettes non incluses.



| Code | Description |
|-------|--------------------------|
| CL571 | Assiettes maxi 210mm (Ø) |
| CL572 | Assiettes maxi 270mm (Ø) |

Plat à gâteau rotatif et couvercle Aps

Plat à gâteau rotatif en acier inoxydable et couvercle (vendu séparément), pour des aliments d'une hauteur maximale de 75 mm.



Spécification
U262 Dimensions (mm): 90(H) x 300(Ø).

| Code | Description |
|------|-------------------|
| U262 | Plat 300mm |
| U263 | Couvercle de plat |

Plat et cloche à gâteau

Présentoir en porcelaine idéal pour présenter gâteaux et desserts. Résistant aux rayures et au lave-vaisselle. Cloche en verre disponible séparément.



| Code | Description |
|-------|---------------------------|
| CM747 | Présentoir 305mm (Ø) |
| CL492 | Cloche en verre 260mm (Ø) |

Combustibles pour chafing dishes

Gel combustible bioéthanol Olympia

Carburant à base de bioéthanol non toxique, à faible émission de suie et d'odeur. Le capuchon à ouverture facile assure un rendement maximal de chaque boîte. 200g. Environ deux heures de durée de combustion.



| Code | Description | Qté |
|-------|-------------|-----|
| CE241 | 2 heures | 12 |

Combustible liquide Olympia

Combustible non dangereux* avec réservoir interne permettant d'éviter tout déversement s'il est renversé. Pour encore plus de sécurité, ce combustible ne peut pas s'enflammer sans la mèche et n'est pas combustible (pas de point d'éclair). La flamme visible permet d'éviter toute brûlure accidentelle.

*Remarque : Le combustible liquide Olympia est approuvé comme un combustible non dangereux pour réchauffer les aliments et n'est donc pas soumis à la réglementation en termes de stockage et de transport de produits dangereux. Ce produit peut donc être livré sans restrictions en Corse et dans les îles.



| | Code | Description | Qté |
|---|-------|-------------|-----|
| 1 | CB733 | 2 heures | 12 |
| 2 | CB734 | 4 heures | 12 |
| 3 | CB735 | 6 heures | 12 |

- Mèche réallumable pour une utilisation à 100 % du combustible
- Facile à ouvrir et à refermer
- Ne s'évapore pas s'il est laissé ouvert
- La capsule reste froide au toucher même lorsqu'elle est allumée



Combustible liquide 6 heures Sterno

Modèle à mèche hermétique pour maintenir une chaleur constante pour une température optimale des aliments. Manipulation facile car la boîte reste toujours froide au toucher. Economique et efficace avec bouchon à visser refermable.



| | Code | Description | Qté |
|--|-------|-------------|-----|
| | GF438 | Lot de 12 | 12 |
| | S899 | Lot de 36 | 36 |

Allume-gaz et recharge Kitchencraft

Résistant au vent avec flamme réglable, parfait pour allumer les barbecues, gazinières, cheminées, etc. Recharge de combustible vendue séparément, non livrable en Corse et dans les îles.



| Code | Description |
|------|------------------|
| W923 | Allume gaz |
| T271 | Combustible 125g |

Support de gel combustible supplémentaire Olympia

Compatible avec tous les chafing dishes Olympia.



| Code | Description |
|------|---------------------|
| C463 | Support combustible |

Chafing dish Milan Olympia

Chafing dish dimension GN 1/1 en acier inoxydable 18/0 finition miroir. Fourni avec bac à eau, bac GN 1/1 profondeur 65mm d'une capacité de 9 litres pour les aliments, couvercle et deux logements pour combustible. Ce chafing dish peut être acheté à l'unité ou par lot de deux ou quatre. Également disponibles mais vendus séparément : un support couvercle qui se positionne entre le cadre et le bac à eau permettant de reposer le couvercle derrière le long du bac (CB722); ensemble bain marie (CB723) disposant de deux pots de 4 litres en acier inoxydable avec poignées et couvercles à encoche à poser sur le dessus du bac à eau.

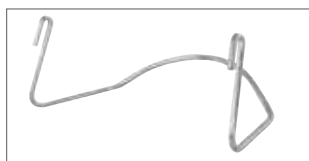

| Code | Description |
|--------------|----------------------|
| K409 | A l'unité GN 1/1 |
| S300 | Lot de deux GN 1/1 |
| S299 | Lot de quatre GN 1/1 |
| CB722 | Support de couvercle |
| CN607 | GN 1/2 à l'unité |
| C463 | Support combustible |



Spécification
K409 Capacité 9L. Dimensions : 270(H)x 332(L)x 590(P)mm. Poids : 4,1kg.
S300 Capacité 9L. Dimensions : 270(H)x 332(L)x 590(P)mm. Poids : 4,1kg.
S299 Capacité 9L. Dimensions : 270(H)x 332(L)x 590(P)mm. Poids : 4,1kg.
CN607 Capacité 3.7L. Dimensions (mm) : 300(H) x 365(L) x 300(P). Poids : 2.5kg.

1 chafing dish et 24 capsules de combustible Olympia

Bac Gastronomique de taille 1/1 en acier inoxydable et 2 supports à combustible. Le combustible liquide brûle pendant 2 heures. Non livrable en Corse et dans les îles.



| Code | Description |
|-------------|-------------------------------------|
| S600 | 1 chafing dish + 24 capsules de gel |

2 chafing dish et 72 capsules de combustible Olympia

Bac Gastronomique de taille 1/1 en acier inoxydable et 2 supports à combustible. Le combustible liquide brûle pendant 2 heures. Non livrable en Corse et dans les îles.



| Code | Description |
|-------------|-----------------------------|
| S601 | 2 chafing + 72 capsules gel |

Chafing dish induction Olympia

Conçu pour être utilisé avec des plaques à induction, le chafing dish permet de conserver efficacement les aliments à la température souhaitée. Support FT039 vendu séparément.

- Couvercle en verre
- Le système de retour d'eau permet à la condensation d'aller dans le bac à eau
- Le couvercle s'ouvre au maximum à 90° mais reste ouvert à 60°



Spécification
FT037 Dimensions (mm) : 195(H) x 586(L) x 450(P). Poids 7,48kg.
FT038 Dimensions (mm) : 180(H) x 377(L) x 400(P). Poids 4,73kg.
FT039 Dimensions (mm) : 152(H) x 550(L) x 415(P). Poids 3,16kg.

| Code | Description |
|--------------|---|
| FT037 | Chafing dish avec couvercle en verre GN 1/1 |
| FT038 | Chafing dish GN 1/2 avec couvercle en verre |
| FT039 | Support pour FT037 |

ART DE LA TABLE

RESTAURANT, BAR ET HOTEL

MOBILIER

USAGE UNIQUE ET ENTRETIEN

VÊTEMENTS ET CHAUSSURES

CUISINE

MOBILIER DE CUISINE, CHARIOTS ET ÉCHELLES

MATÉRIEL ÉLECTRIQUE ET DE CUISSON

FROID

RESTAURANT, BAR ET HÔTEL / BUFFET

Chafing dish électrique Olympia

Chauffe-plat électrique à chaleur humide en acier inoxydable offrant un fonctionnement plus sûr, sans flammes nues. Contrôle de température réglable. Livré avec un bac GN 1/1.



- Couvercle acier inoxydable
- Bac GN 1/1 inox fourni (profondeur 100mm, capacité 13,5L)
- Température réglable
- Peut être utilisé avec ou sans support

| Code | Description |
|-------|-------------------------|
| CM266 | Chafing dish électrique |

Chafing dishes électriques

Méthode de présentation attractive, idéale pour une utilisation sous forme de buffet. Fabriqué en inox de première qualité avec fenêtre en verre dans les couvercles pour permettre de présenter les plats sans les ouvrir. Utilisation plus sûre que les chauffe-plats à combustible traditionnels, sans flamme nue. Le système d'ouverture et de fermeture hydraulique du couvercle offre également une sécurité accrue et une utilisation confortable. Fournis avec un bac à aliment. Des bacs supplémentaires sont disponibles pour accélérer le roulement.



Spécification
GD128 220V. 280W. Capacité 8L. Dimensions (mm): internes : 65(H)x 530(L)x 327(P)mm, externes : 250(H)x 590(L)x 455(P)mm.
CB729 220V. 280W. Capacité 6L. Dimensions (mm): 240(H) x 425(L) x 490(P). Poids : 10kg.
CB730 220V. 280W. Capacité 6L. Dimensions (mm): 240(H) x 410(L) x 410(P). Poids 11 Kg

| Code | Description |
|-------|-------------------------------|
| GD128 | Chafing dish rectangulaire 8L |
| CB729 | Chafing dish rond 6L |
| CB730 | Chafing dish carré 6L |

Pince de service Vogue

Lames en acier inoxydable.
70 x 60 mm.



| Code | Description |
|------|-------------|
| J601 | 240mm (L) |

Chafing dish Madrid et Paris Olympia

Chafing dishes en acier inoxydable 18/8 poli de taille gastronomique, avec couvercles rabattables et pieds recouverts d'acier inoxydable. Fournis avec un bac à eau, un bac pour les aliments, un couvercle et deux supports de combustible.



Spécification
U009 Dimensions (mm): 450(H)x 520(L)x 480(P)
U008 Capacité 9L. Dimensions: 445(H)x 675(W)x 530(D)mm.

| Code | Description |
|--------|-------------|
| 1 U009 | 6L |
| 2 U008 | 9L |

Chafing dish Vienna Olympia

Ensemble rond en acier inoxydable 18/0 poli avec bac à eau, bac pour aliments, couvercle et un seul support à combustible.



| Code | Description |
|-------|-------------|
| CB063 | 7,5L |

Coffres-forts d'hôtel Bolero

Coffres-forts en acier pour stocker les objets précieux tels que portefeuilles et passeports. Peuvent être fixés au sol ou au mur pour une sécurité supplémentaire et sont livrés avec deux clés et un panneau d'informations client. Chaque coffre-fort possède un jeu de clés différent.

- 2 clés pour ouverture manuelle
- En acier
- Fixation murale ou posée
- Fourni avec 4 piles et les fixations
- Code utilisateur et fabricant
- Panneau d'informations client



Spécification

GC607 Dimensions (mm): 170(H) x 230(L) x 170(P). Poids 3kg.

GC608 Dimensions (mm): 200(H) x 310(L) x 200(P). Poids 7kg.

| Code | Description |
|--------------|----------------------|
| GC607 | Mini coffre-fort |
| GC608 | Coffre-fort standard |

Coffre-fort de chambre d'hôtel pour ordinateurs portables Bolero

Conçu pour les ordinateurs portables à écran panoramique pour que vos clients aient l'esprit tranquille. Facile à utiliser avec un écran d'affichage ACL et des instructions étape par étape pour configurer le verrou électronique. Possibilité de le fixer au mur ou au sol (fixations non fournies). Fonctionne avec 4 piles AA (fournies). Le coffre-fort sera bloqué pendant cinq minutes après trois tentatives infructueuses du code.



Spécification

CF129 Dimensions (mm): 180 (H) x 420 (L) x 320 (P). Capacité 22 l. Poids 13,3kg.

| Code | Description |
|--------------|--|
| CF129 | Coffre-fort pour ordinateurs portables 22L |

Cintres en bois Bolero

Bois façonné avec barre anti-dérapante en caoutchouc pour pantalon et encoches pour les jupes. Crochet ou anneau de sécurité.



| Code | Description | Qté |
|-------------|------------------------|-----|
| T859 | Bois naturel + crochet | 10 |
| T858 | Bois naturel + anneau | 10 |

Sonnettes réception Bolero

Sonnettes en métal poli émettant un son clair.



| Code | Description |
|-------------|---------------|
| T184 | Petite taille |
| T183 | Grande taille |

Support à bagages en bois Bolero

Pieds croisés courbés élégants et avec une sangle robuste de soutien. Se replie et se range facilement.



| Code | Description |
|--------------|--------------|
| DL018 | Couleur miel |

Support à bagages en acier inoxydable Bolero

Acier inoxydable finition miroir avec un côté surélevé pour protéger le mur. Se plie lorsqu'il n'est pas utilisé.



Spécification

CB510 Charge maximale : 25kg. Dimensions (mm): 635(H) x 600(L) x 500(P). Poids 2,56kg.

| Code | Description |
|--------------|-------------|
| CB510 | Arrondi |

Support à bagages pliant Bolero

Construction en tubes d'acier, robuste et pratique avec des sangles solides pour maintenir les bagages en toute sécurité. Se plie facilement.



| Code | Description |
|--------------|-------------|
| GR397 | Arrondi |

Spécification

GR397 Charge maximum 30kg. Dimensions (mm): 650(H) x 500(L) x 620(P). Poids 2,6kg.

Armoire à clés Phoenix

Armoire à clés verrouillable d'une capacité de 48 clés. Prête à être fixée au mur (visserie fournie).



Spécification

CG605 Capacité 48 clés. Dimensions (mm): 250(H) x 180(L) x 80(P).

| Code | Description |
|--------------|-------------|
| CG605 | 48 clés |

RESTAURANT, BAR ET HÔTEL / RÉCEPTION - HÔTELLERIE

Lampe de table Securit

Lampe de table sans fil résistant à l'eau. Cette lampe LED dimmable à deux niveaux d'intensité diffuse une lumière blanche chaude et est facile à recharger grâce au câble USB inclus. Pour une utilisation intérieure et extérieure. Livrée avec trois ardoises étiquettes amovibles pour écrire des informations.



NOUVEAU



| Code | Description |
|-------|------------------|
| CU907 | Lampe 3 ardoises |

Ventilateur oscillant Status

Polyvalent, le ventilateur blanc Status est tout aussi efficace en position fixe pour rafraîchir vos clients à la réception ou en rotation constante dans un coin discret de la cuisine. Avec trois vitesses de ventilation et sa tête inclinable, le ventilateur réglable en hauteur est un appareil pratique pour le confort de votre personnel et de vos clients.



| Code | Description |
|-------|-------------|
| CR220 | 30cm |

Portant à vêtements professionnel Bolero

Dispose de roulettes de 150 mm et d'un cadre tubulaire en Z en acier recouvert d'époxy. Conception compacte. Modèle avec ou sans cintres. Auto-assemblage facile.



Spécification
GK910 Capacité : 260kg.
 Dimensions (mm) : 1670(H) x 1200(L) x 500(P).
GK911 Capacité : 260 kg.
 Dimensions (mm) : 1670(H) x 1200(L) x 500(P).

| Code | Description |
|-------|----------------------------------|
| GK910 | Sans cintres |
| GK911 | Avec 20 cintres en polypropylène |

Porte-menus droits Olympia

Supports en acrylique au format portrait. Les feuilles de papier s'insèrent simplement sur le côté pour une présentation efficace et sur pied des menus ou de toute autre information.



Spécification
CC446 Dimensions (mm) : 215(H) x 150(L) x 70(P).
CC447 Dimensions (mm) : 305(H) x 210(L) x 100(P).

| Code | Description |
|-------|-------------|
| CC446 | A5 |
| CC447 | A4 |

Porte-cartes en acrylique Olympia

A poser sur la table ou pour un affichage sur les buffets. Les menus ou les cartes plastifiées s'insèrent pour une présentation protégée.



| Code | Description |
|-------|--------------------------------------|
| CC442 | Porte-cartes 25(H) x 70(L) x 55(P)mm |

Chariot de réception Bolero

Chariot contemporain et élégant, idéal pour une utilisation dans les zones publiques. Grande capacité de chargement, crochet de suspension, double poignée et deux roues fixes pour transporter facilement les bagages lourds. Base recouverte de moquette grise pour la protection des bagages.

- Finition en acier inoxydable brossé.
- Support cintres
- Capacité max de chargement 150kg
- Livré monté



Spécification
CF135 Dimensions (mm) : 1200 (H) x 595 (L) x 700 (P ouvert), 440 (P fermé). Capacité maximale 150kg. Poids 17kg.

| Code | Description |
|-------|----------------------------|
| CF135 | Chariot pliant 2 roulettes |

Diable Jantex

Idéal pour le transport des livraisons en cuisine. Construction en acier robuste et adaptée aux charges lourdes. Les roues en caoutchouc permettent la maniabilité. Charge maxi 250kg.



Spécification
CN954 Dimensions (mm) : 1300(H) x 340(L) 350(P).

| Code | Description |
|-------|----------------|
| CN954 | Capacité 250kg |

Présentoirs pour cartes et brochures

A poser ou fixer au mur. Idéal pour mettre à la disposition de vos clients menus, cartes de visite, brochures des attractions locales, etc, à la réception ou dans les chambres.



| Code | Description |
|-------|-----------------|
| CB589 | Portrait 1/3 A4 |
| CB590 | A4 |

Chariot à bagages Bolero

Chariot en acier inoxydable brossé contemporain et élégant, idéal pour une utilisation dans les zones publiques. Grande capacité de chargement pour un transport aisé des bagages lourds avec ses quatre roues, dont 2 roues pivotantes et 2 roues fixes. Base recouverte de moquette grise et pare-chocs de protection pour les bagages.

- Finition en acier inoxydable brossé.
- Portant.
- Charge maximale 350 kg.
- Fourni en kit pour un assemblage facile.



Spécification
CF132 Dimensions (mm) : 1910 (H) x 1120 (L) x 610 (P). Capacité maximale 350kg. Poids 42kg.

| Code | Description |
|-------|---------------------|
| CF132 | Chariot 4 roulettes |

Serviettes Nova Mitre Comfort

Serviettes moelleuses en éponge robuste de 500 g/m². Possèdent une barre sur les essuie-mains, deux sur les serviettes de bain et trois sur les draps de bain, pour une identification facile.



| Code | Description |
|-------|--------------------------------------|
| HB616 | Serviette visage 300 x 300 mm |
| GT793 | Serviette invité 300 x 500 mm |
| GT794 | Serviette de toilette 500 x 900 mm |
| GT795 | Drap de douche 700 x 1370 mm |
| GT791 | Drap de bain 1000 x 1500 mm |

Oreiller Palace Mitre Comfort

- Très résistant à l'aplatissement
- Ignifuge selon la norme BS5852 Source 2
- Un oreiller luxueux avec la fibre Quallofil® Extralife
- L'un des oreillers les plus vendus de Mitre



| Code | Description |
|-------|-------------|
| GT797 | 480 x 740mm |

Protège-oreiller Polyzip Mitre Comfort

Un protège-oreiller en polycoton résistant avec une fermeture éclair. Le moyen idéal pour protéger vos oreillers.



| Code | Description |
|-------|-------------|
| GT799 | 480 x 750mm |

Lit pliant Jay-Be

Ce lit pliant simple très résistant offre confort et commodité avec une base en maille carrée robuste et un matelas à ressorts profonds, conçu pour faire face aux exigences d'une utilisation régulière. Le cadre en acier épais offre une grande durabilité. Le matelas étanche est entouré d'un tissu lisse de haute qualité pour le maintenir en parfait état. Répondant aux normes de sécurité européennes, ce lit pliable de fabrication britannique est facile à nettoyer et très maniable grâce à quatre roulettes fiables, permettant un mouvement à 360 degrés. Dimensions ouvert : Hauteur 70cm, Largeur 76cm, Longueur 197cm. Dimensions plié : Hauteur 92cm, Largeur 80cm, Profondeur 54cm.



| Code | Description |
|-------|-------------------|
| GR375 | Acier / polyester |

Tapis de bain Nova Mitre Comfort

Tapis de haute qualité de 700 g/m². Fabriqué en 100% pur coton pour une finition douce mais durable.



| Code | Description |
|-------|--------------|
| GT790 | 500 x 800 mm |

Rideau de douche Mitre Essentials

Rideau simple et uni 100% polyester avec une finition déperlante. Possède un ourlet lesté et 12 œilletons métalliques.



Spécification
GT798 Dimensions (mm) : 1800(H) x 1800(L).

| Code | Description | Qté |
|-------|-------------|-----|
| GT798 | Rideau | 1 |

Peignoir Vienna Mitre Comfort

Peignoir super doux avec un col châle, idéal pour rester au chaud ou en tenue décontractée.



| Code | Description |
|-------|--------------|
| GW407 | Taille S / M |
| GW406 | Taille L |

Taie d'oreiller Mitre Essentials

Linge en polycoton confortable, élégant et de haute qualité.

- Entretien facile
- Toucher doux



| Code | Description | Qté |
|-------|-------------|-----|
| HB914 | 500 x 760mm | 2 |

Chaussons Mitre Essentials

Des chaussons douillets qui se marient parfaitement avec un peignoir moelleux.



| Code | Description |
|-------|--------------|
| GT859 | Modèle fermé |

Tapis de bain antidérapant Mitre Essentials

Tapis souple avec ventouses pour éviter de glisser. Peut être lavé à 40°C.



| Code | Description |
|-------|-------------|
| GT718 | 340 x 740mm |

Rideau de douche gaufré Mitre Luxury

Ce rideau de douche innovant sans crochets possède un aspect gaufré élégant et une doublure amovible. Cela permet de l'enlever pour la laver. La doublure amovible est traitée anti-fongique et anti-moisissure.



| Code | Description |
|-------|-------------------------------------|
| GX159 | Rideau gaufré 1800(l) x 1800(L)mm |

RESTAURANT, BAR ET HÔTEL / RÉCEPTION - HÔTELLERIE

Poubelles à pédale blanches Bolero

Poubelle à pédale petite et discrète pour les salles de bain. Seau intérieur amovible et poignée de transport.



Spécification

DP039 Dimensions (mm): 167(H) x 270(Ø). Poids 0.8 kg.
DP038 Dimensions (mm): 284(H) x 203(Ø). Poids 1.12kg.

| Code | Description |
|--------------|-------------|
| DP039 | 3L |
| DP038 | 5L |

Poubelles à pédale inox

Poubelles à pédale petites et discrètes. Seau intérieur plastique amovible.



Spécification

L427 Dimensions (mm): 270(H) x 165(Ø).
GG976 Dimensions (mm): 280(H) x 205(Ø).

| Code | Description |
|--------------|-------------|
| L427 | Inox 3L |
| GG976 | Inox 5L |

Sacs pour poubelle à pédale Jantex

Sacs économiques pour une utilisation quotidienne dans les salles de bain et chambre d'hôtels. 280 x 432 x 432mm. 5 microns.



| Code | Description | Qté |
|--------------|----------------------|------|
| GF279 | 10L I PEHD 5 microns | 1000 |

Poubelle sanitaire Jantex

Poubelle sanitaire 18L à pédale pour une utilisation mains libres. Modèle compact en plastique ABS avec surfaces faciles à nettoyer.



Spécification

T640 Dimensions (mm): 365(H) x 190(L) x 580(P).

| Code | Description |
|-------------|-------------|
| T640 | 18L |

Gobelets emballés jetables

Gobelets en plastique transparent emballés individuellement. Recyclables.



Spécification

CG767 Capacité: 255ml. 95(H) x 77(D).

| Code | Description | Qté |
|--------------|-------------|-----|
| CG767 | 270ml | 500 |

Corbeille à papier en acier inoxydable Bolero

Corbeille à papier en acier inoxydable brossé élégante dotée d'un rebord amovible conçu pour dissimuler le sac poubelle.



Spécification

CF130 Capacité: 10,2L.
Dimensions (mm): 280(H) x 224(Ø). Poids 1,2kg.

| Code | Description |
|--------------|-------------|
| CF130 | Inox |

Corbeilles à papier 10,2L Bolero

Poubelles effet cuir attrayantes avec corps en acier époxy poudré et rebord amovible pour masquer le sac poubelle.



Spécification

Dimensions (mm): 280(H) x 224(Ø). Poids 1,08kg.

| Code | Description |
|-------------|---------------------------|
| Y804 | Effet cuir marron / doré |
| Y805 | Effet cuir noir / argenté |

Poubelle de table à couvercle battant Olympia

Poubelle en acier inoxydable pour les sachets vides, etc. Pour hygiène maximale, utilisez des sacs poubelle vendus séparément.



Spécification

CC463 Dimensions (mm): 168(H) x 120(Ø) - 2.4L

| Code | Description |
|--------------|-------------|
| CC463 | Poubelle |

Boîtes à mouchoirs et mouchoirs en papier Bolero

Boîtes à mouchoirs cubiques et rectangulaires avec base en plastique pour maintenir les mouchoirs au sec. Idéale pour les salles de bain et les vestiaires. Mouchoirs blancs vendus séparément.

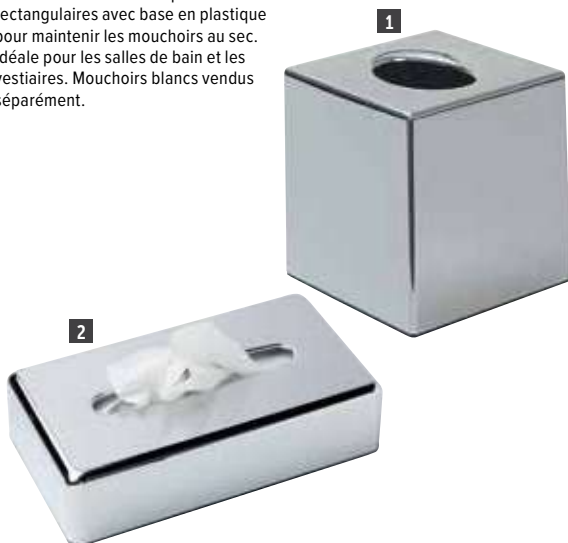

Spécification

CC493 Carrée : Dimensions (mm): 130(H) x 120(L) x 120(P). Poids : 280g.

CF121 Rectangulaire : Dimensions (mm): 61(H) x 254(L) x 139(P). Poids : 316g.

| Code | Description | Qté |
|----------------|----------------------|-----|
| 1 CC493 | Chrome cube | 1 |
| 2 CF121 | Chrome rectangulaire | 1 |

Distributeurs de sacs hygiéniques

Méthode hygiénique, discrète et pratique d'élimination des déchets sanitaires. Facile à installer avec un adhésif double-face. Fixation murale possible. Sacs vendus séparément (lot de 48 boîtes de 25 sacs).



| Code | Description |
|----------------|-------------------------------|
| 3 CB594 | Distributeur blanc |
| 4 CB595 | Distributeur chromé |
| 5 CB596 | Recharges de sacs hygiéniques |

Spécification

Dimensions (mm): 136(H) x 98(L) x 25(P). Poids 9g.

Produits d'accueil Just for you

Gamme simple adaptée aux hôtels et chambres d'hôtes.



| Code | Description | Qté |
|---------|------------------------------------|-----|
| 1 GF951 | Savon 15g | 100 |
| 2 GF949 | Gel douche 20ml | 100 |
| 3 GF950 | Crème mains et corps 20ml | 100 |
| 4 GF948 | Shampooing / après-shampooing 20ml | 100 |

Plateau de courtoisie bambou Emberton

Un plateau de courtoisie élégant et attrayant en bambou aux contours arrondis pour faciliter le nettoyage. Possède deux petits compartiments : 80(l) x 35(L)mm et un grand compartiment : 80(l) x 142(L)mm. Pour une utilisation avec la bouilloire CL111.



Spécification

CL082 Dimensions (mm) : 30(H) x 260(L) x 260(P)
CL111 230V. 1kW. 4.2A. Temps de chauffe : 3mn.
Dimensions (mm) : 180(H) x 142(L) x 195(P).

| Code | Description |
|-------|---------------------------|
| CL082 | 30(H) x 260(L) x 260(P)mm |
| CL111 | Bouilloire |

Plateau de présentation en bois Bolero

Plateau à lattes en bois pour présenter les produits d'accueil et créer une ambiance chaleureuse dans les salles de bain.



| Code | Description |
|-------|-----------------|
| GR388 | Plateau en bois |

Présentoir de salle de bain

Présentoir noir élégant pour les produits d'accueil.

Spécification

GF952 Dimensions (mm) : 9(H) x 244(L) x 107(P).
Poids 0.175kg.

| Code | Description |
|-------|-----------------|
| GF952 | Présentoir noir |



Boîtes à mouchoirs Bolero

Idéales pour une utilisation dans les salles de bains et toilettes. Conception en plastique pour conserver les mouchoirs secs. Mouchoirs en papier vendus séparément.



Spécification

DA603 Carrée : Dimensions (mm) : 130(H) x 120(L) x 120(P). Poids : 280g.
DA605 Rectangulaire : Dimensions (mm) : 61(H) x 254(L) x 139(P). Poids : 316g.

| Code | Description |
|-------|---------------------|
| DA603 | Noire cube |
| DA605 | Noire rectangulaire |

Produits d'accueil Geneva Guild Geneva Guild

Gamme classique et contemporaine de produits d'accueil, composée de bouteilles en plastique recyclable et contenus biodégradables.



| Code | Description | Qté |
|---------|--------------------------|-----|
| 5 CB656 | Savon 20g | 250 |
| 6 CB653 | Gel douche 30ml | 300 |
| 7 CB654 | Shampooing 30ml | 300 |
| 8 CB655 | Crème pour le corps 30ml | 300 |

Produits d'accueil Natural

Produits d'accueil classiques pour les hôtels et chambres d'hôtes. Parfaite pour le confort et la relaxation des clients, cette gamme comprend tous les produits de beauté attendus dans les établissements hôteliers.



| Code | Description | Qté |
|----------|--|-----|
| 9 CB557 | Bain moussant et gel douche 30ml | 250 |
| 10 CB558 | Lotion pour les mains et le corps 30ml | 250 |
| 11 CB559 | Shampooing et après-shampooing 30ml | 250 |
| 12 CB561 | Savon de 25g enveloppé de papier 46(Ø)mm | 100 |

Produits d'accueil style naturel Elysl

Somptueuse gamme de produits d'accueil assortis conditionnés avec le plus grand soin. Les boîtes des bonnets de douche sont décorées d'un ruban noué à la main, le savon porte un logo en relief et les produits en bouteille possèdent un bouchon doré pour une présentation de qualité supérieure.



| Code | Description | Qté |
|----------|--------------------------|-----|
| 13 CC495 | Shampooing 40ml | 50 |
| 14 CC496 | Après-shampooing de 40ml | 50 |
| 15 CC497 | Crème de bain 40ml | 50 |
| 16 CC570 | Bonnet de douche | 100 |
| 17 CC498 | Savon de 30g | 50 |

Plateaux de service ronds Olympia

Plateaux ronds en acier inoxydable avec rebord incliné.

| Code | Description |
|-------|-------------|
| J828 | 305(Ø)mm |
| DM193 | 355(Ø)mm |
| DM194 | 405(Ø)mm |



Mobilier de terrasse coloré Bolero

Mobilier pliant en acier aux couleurs vives, idéal pour les terrasses et trottoirs. Se plie facilement pour un rangement rapide.

Choisissez de mélanger ou assortir les couleurs pour créer votre style. Tables livrées avec pieds en nylon.

- Entièrement monté
- Résistant aux UV
- Structure en acier revêtement poudré
- Pour une utilisation intérieure et extérieure
- Chaises : hauteur de l'assise 440mm



Chaises

Spécification
Chaises Dimensions (mm): 800(H)x 387(L)x 471(P). Poids : 4.85kg.

| Code | Description | Qté |
|--------------|------------------------|-----|
| GH555 | Chaises rouges | 2 |
| GH551 | Chaises grises | 2 |
| GH553 | Chaises noires | 2 |
| GK982 | Chaises bleu turquoise | 2 |
| FT270 | Chaises vert clair | 2 |

Tables rondes

Spécification
Tables rondes Dimensions (mm): 710(H)x 595(Ø). Poids : 5.6kg.

| Code | Description | Qté |
|--------------|----------------------|-----|
| GH558 | Table noire | 1 |
| GH556 | Table grise | 1 |
| GH560 | Table rouge | 1 |
| GK983 | Table bleu turquoise | 1 |
| FT272 | Table vert clair | 1 |

Chaises et tables disponibles en 5 coloris



Tables carrées

Spécification
Tables carrées Dimensions (mm): 710(H) x 600(L) x 600(P). Poids: 7kg.

| Code | Description | Qté |
|--------------|----------------------------------|-----|
| GK988 | Table de terrasse grise | 1 |
| GK989 | Table de terrasse noire | 1 |
| GK985 | Table de terrasse bleu turquoise | 1 |
| FT271 | Table vert clair | 1 |

Tables rondes et carrées au choix

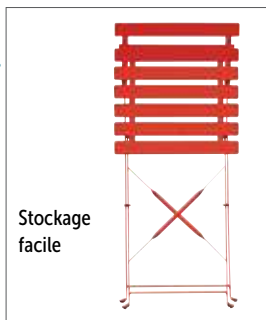

Tables bistro en acier ajouré Bolero

Tables bistro d'extérieur, idéales pour les patios, terrasses et cafés. Plusieurs couleurs disponibles.

- Acier galvanisé robuste
- A monter soi-même
- Utilisation en intérieur et extérieur protégé
- Faciles à nettoyer



Tables rondes 600mm

Spécification
Rondes Dimensions (mm): 710(H) x 600(Ø). Poids: 5kg.

| Code | Description |
|--------------|-------------|
| GG703 | Gris |
| GG705 | Noir |

Table carrée 700mm

Spécification
Carrée Dimensions (mm): 710(H) x 700(Ø). Poids: 7kg.

| Code | Description |
|--------------|-------------|
| GG706 | Noir |

Mobilier imitation bois Bolero



- Utilisation intérieure et extérieure
- Structure en acier peint
- Lattes imitation bois durables
- Pliable pour faciliter le rangement
- Hauteur de l'assise 480mm

Spécification
Chaises : Dimensions (mm): 810(H)x 420(L)x 440(P). Poids: 5.7kg.
Table carrée : Dimensions (mm): 695(H)x 595(L)x 595(P). Poids: 4kg.

| Code | Description | Qté |
|--------------|--------------|-----|
| GJ766 | Chaises | 2 |
| GJ765 | Table carrée | 1 |

Mobilier pliant rotin PE Bolero



- Utilisation intérieure et extérieure
- Structure acier et tressage façon rotin en polyéthylène
- Se plie pour un rangement facile
- Entièrement monté
- Hauteur d'assise de la chaise 460mm

Spécification
GL303 Dimensions (mm): 850(H) x 580(L) x 470(P). Hauteur d'assise : 460mm. Poids : 4,5kg.
GL302 Dimensions (mm): 710(H) x 600(L) x 600(P). Poids: 6kg.

| Code | Description | Qté |
|--------------|--------------|-----|
| GL303 | Chaise | 2 |
| GL302 | Table carrée | 1 |

Sièges empilables en polypropylène Florence

Polypropylène renforcé de fibre de verre résistant aux UV pour une utilisation intérieure et extérieure.



Spécification
Chaise : Dimensions : 820(H) x 560(L) x 460(P) mm. Poids : 3,1 kg.
Fauteuil : Dimensions : 820(H) x 560(L) x 460(P) mm. Poids : 3,3 kg.

| Code | Description | Qté |
|--------------|------------------|-----|
| FW573 | Noire Chaise | 4 |
| FW574 | Noir Fauteuil | 4 |
| FW575 | Bianche Chaise | 4 |

Fauteuil enveloppant empilable Bolero

Fauteuil robuste de style rotin empilable et très léger pour faciliter la mise en place et le stockage. Le polypropylène durable est idéal pour une utilisation à l'intérieur ou à l'extérieur.



- Polypropylène résistant aux intempéries
- Adaptée à une utilisation intérieure et extérieure
- Empilables jusqu'à 8 en hauteur

Spécification
GR363 Hauteur d'assise : 465mm. Dimensions (mm): 820(H) x 550(L) x 595(P). Poids : 5kg.

| Code | Description | Qté |
|--------------|---------------------------|-----|
| GR363 | Fauteuil enveloppant noir | 4 |

Chaise en polypropylène empilable Baltimore

Fournit un excellent confort d'assise, à l'intérieur et à l'extérieur. Polypropylène renforcé de fibre de verre et résistant aux UV. Facilement empilable, cette chaise est facile à transporter et/ou à ranger.



Spécification
 Dimensions : 820(H) x 560(L) x 460(P) mm. Poids : 3,1 kg

| Code | Description | Qté |
|--------------|--------------|-----|
| FW576 | Noire | 4 |
| FW577 | Bleu pétrole | 4 |
| FW578 | Vert olive | 4 |

Fauteuil Artemis

Design moderne en polypropylène moulé. Entièrement recyclable.



Spécification
FS445 Dimensions : 820(H) x 580(L) x 580(P) mm. Poids : 5 kg

| Code | Description | Qté |
|--------------|-------------|-----|
| FS445 | Noir | 2 |

Chaise AIR

La chaise AIR est empilable, produite avec une seule injection de polypropylène renforcé de fibre de verre obtenue au moyen d'une technologie de moulage par air. Pour une utilisation intérieure et extérieure.



- En polypropylène recyclable
- Conception moulée moderne
- Pour une utilisation intérieure et extérieure
- Facile à nettoyer
- Empilable

Spécification
FS443 Dimensions : 820(H) x 500(L) x 600(P) mm. Poids : 3,7 kg

| Code | Description | Qté |
|--------------|-------------|-----|
| FS443 | Grise | 4 |

ART DE LA TABLE

RESTAURANT, BAR ET HOTEL

MOBILIER

USAGE UNIQUE ET ENTRETIEN

VÊTEMENTS ET CHAUSSURES

CUISINE

MOBILIER DE CUISINE, CHAÎOTS ET ÉCHELLES

MATÉRIEL ÉLECTRIQUE ET DE CUISSON

FROID

MOBILIER / EXTÉRIEUR

Chaise empilable en rotin PP Bolero

Chaise élégante, légère et empilable pour faciliter la mise en place et le stockage. Adaptée à une utilisation intérieure et extérieure dans les restaurants et cafés. En polypropylène durable, parfaite pour les cours et patios.

- Polypropylène résistant aux intempéries
- Adaptée à une utilisation intérieure et extérieure
- Empilables jusqu'à 8 en hauteur



Spécification

GR361 Hauteur d'assise : 455mm. Dimensions (mm): 875(H) x 480(L) x 525(P). Poids: 3.7kg.

| Code | Description | Qté |
|--------------|---------------|-----|
| GR361 | Chaise marron | 4 |

Table de patio démontable Limburg

Table d'extérieur facile d'entretien et résistante aux UV et aux rayures. Hauteur : 73cm.



| Code | Description |
|--------------|-------------------|
| FN992 | Pizarra 70x70cm |
| FN993 | Vintage 70x70cm |

Fauteuils en rotin empilables Bolero

Fauteuils légers, simples, résistants et élégants pour une utilisation dans les bistrots, cafés, bars et clubs. Anti-rouille avec siège et dossier faciles à nettoyer.



- Cadre tubulaire en aluminium
- Siège et dossier en imitation osier naturel polyéthylène
- Hauteur du siège 450mm
- Utilisation en intérieur/extérieur
- Empilables jusqu'à 12 maxi



Spécification

Hauteur d'assise : 450mm. Dimensions (mm): 735(H) x 530(L) x 580(P). Dimensions du cadre (mm): 25(Ø) x 1,8 (épaisseur). Poids 3,88kg.

| Code | Description | Qté |
|-------------|-------------|-----|
| U422 | Naturel | 4 |
| U507 | Noir | 4 |

Chaise bistro frêne et aluminium Bolero

Chaise style bistro solide, résistante aux intempéries, anti-rouille et facile d'entretien. Idéale pour les cafés, terrasses et patios.



- Cadre tubulaire aluminium
- Assise et dossier en frêne
- Hauteur d'assise 435mm
- Utilisation intérieure / extérieure
- Empilables jusqu'à 8

Spécification

GK997 Dimensions (mm): 773(H) x 485(L) x 565(P). Cadre (mm): 25(Ø) x 1,8(ép). Poids : 2.95kg.

| Code | Description | Qté |
|--------------|--------------------|-----|
| GK997 | Frêne et aluminium | 4 |

Fauteuil aluminium empilable Bolero

Solide, durable et anti-rouille. Idéal pour une utilisation en extérieur sur les terrasses, trottoirs ou patios.



- Cadre tubulaire en aluminium
- Siège et dossier en aluminium
- Utilisation en intérieur/extérieur
- Empilable jusqu'à 12 maximum
- Livré monté

Spécification

U419 Hauteur d'assise : 450mm. Dimensions (mm): 735(H) x 530(L) x 580(P). Poids 2,5kg.

| Code | Description | Qté |
|-------------|-------------|-----|
| U419 | Aluminium | 4 |

Fauteuil en frêne et aluminium empilable Bolero

Élégant, moderne et léger, idéal pour les cafés, bars, bistrots et discothèques.



- Cadre tubulaire en aluminium
- Siège et dossier en frêne
- Utilisation en intérieur/extérieur
- Empilable jusqu'à 12 maximum
- Livré monté

Spécification

U421 Hauteur d'assise : 450mm. Dimensions (mm): 730(H) x 555(L) x 530(P). Poids 3kg.

| Code | Description | Qté |
|-------------|-------------|-----|
| U421 | Frêne | 4 |

Chaise bistro empilable Bolero

En polypropylène robuste, simple et pratique. Convient à une utilisation dans les restaurants et cafés.

- Assise avec trou de drainage
- Empilables jusqu'à 12 maxi
- Pieds en aluminium



Spécification

Hauteur d'assise : 450mm.
Dimensions (mm): 820(H) x 450(L) x 570(P). Poids 11,44kg.

| Code | Description | Qté |
|-------|--------------|-----|
| GJ976 | Chaise noire | 4 |

Table bistro Bolero

Table légère en polypropylène avec pieds en aluminium, adaptée à une utilisation intérieure et extérieure dans les restaurants et cafés. Assortie à la chaise et au fauteuil bistro empilables vendus séparément.

- Résistant aux UV et à l'humidité
- Pieds de nivellement
- Assemblage facile
- Trou pour le parasol



Spécification

Trou de parasol (mm): 36(Ø).
Dimensions (mm): 720(H) x 750(L) x 750(P). Poids : 3.75kg.

| Code | Description |
|-------|--------------------|
| GJ970 | Table carrée noire |

Chaises pliantes Bolero

Chaises durables, robustes et confortables conçues pour être utilisées avec la gamme de tables pliantes. Faciles à transporter et à stocker, elles sont parfaites pour les réceptions et les buffets.



- Structure en acier
- Utilisation en intérieur et extérieur
- Pliables pour un rangement compact
- Conformes aux normes standards de résistance et stabilité

| Code | Description | Qté |
|-------|-------------|-----|
| CE692 | Blanc | 2 |
| CE693 | Noir | 2 |

Spécification
Dimensions dépliée (mm): 810(H) x 490(L) x 500(P). Poids 8.4kg.

Chaises pliantes Bolero

Solides et légères, ces chaises confortables sont parfaites pour les traiteurs mobiles, réceptions, conférences et mariages. Faciles à entretenir. Stockage à encombrement minimum grâce à la possibilité d'empiler jusqu'à 50 chaises en toute sécurité.



- Livrées montées.
- Utilisation intérieure et extérieure.
- Hauteur du siège 440mm.
- Pieds en caoutchouc.
- Structure 19(Ø)x 1.2mm épaisseur.

| Code | Description | Qté |
|-------|-------------|-----|
| GD386 | Noir | 10 |
| GD387 | Blanc | 10 |

Spécification
Chaises Dimensions (mm): 800(H) x 440(L) x 480(P). Dimensions pliée (mm): 970x 440x 30. Poids 3.5kg.

Chaises à lattes en acier Bolero

NOUVELLE COULEUR



- Structure acier revêtement poudré
- Hauteur d'assise 450mm
- Utilisation intérieure et extérieure
- Empilables jusqu'à 8 maxi
- Livrées montées

Spécification
Chaises Dimensions (mm): 830(H) x 470(L) x 570(P). Poids 4.6kg.

| Code | Description | Qté |
|---------|-------------|-----|
| 1 CS727 | Grise | 4 |
| 2 CS728 | Noire | 4 |
| 3 CK063 | Terracotta | 4 |



Tables à lattes en acier Bolero

- Structure acier revêtement poudré
- Hauteur de la table 710mm
- Livrées en kit - montage facile
- Pliables pour un rangement facile
- Utilisation intérieure et extérieure



Spécification
Tables Dimensions (mm): 710(H) x 700(L) x 700(P). Poids 9.8kg.

| Code | Description | Qté |
|---------|-------------|-----|
| 4 CS730 | Grise | 1 |
| 5 CS731 | Noire | 1 |
| 6 CK064 | Terracotta | 1 |



ART DE LA TABLE

RESTAURANT, BAR ET HOTEL

MOBILIER

USAGE UNIQUE ET ENTRETIEN

VÊTEMENTS ET CHAUSSURES

CUISINE

MOBILIER DE CUISINE, CHARIOTS ET ÉCHELLES

MATÉRIEL ÉLECTRIQUE ET DE CUISSON

FROID

MOBILIER / EXTÉRIEUR

Fauteuil aluminium empilable Bolero

Dossier et accoudoirs arrondis confortables. Fauteuil résistant pour une utilisation en intérieur et extérieur, idéal pour les patios, trottoirs et terrasses.



- Cadre tubulaire en aluminium
- Facile d'entretien
- Utilisation en intérieur/extérieur
- Empilable jusqu'à 12 maximum
- Livré monté

Spécification

U501 Hauteur d'assise : 450mm. Hauteur accoudoirs : 590mm. Dimensions (mm): 780(H) x 600(L) x 495(P). Poids 3kg.

| Code | Description | Qté |
|-------------|-------------|-----|
| U501 | Aluminium | 4 |

Tables bistro empilables en acier inoxydable Bolero

Tables en acier inoxydable avec pieds robustes, idéales pour une utilisation dans des cafés et autres lieux de restauration extérieurs protégés. Légères pour faciliter la mise en place.



- Pieds en alliage aluminium
- Plateau et bord en acier inoxydable
- Table de 720mm de hauteur
- Utilisation en intérieur/extérieur protégé
- Empilables et légères pour un rangement aisé
- Colis compact - facile à assembler



Spécification

U431 Dimensions (mm): 720(H) x 600(Ø). Poids 6.8kg.

CG836 Dimensions (mm): 720(H) x 700(Ø). Poids 8.8kg.

CG837 Dimensions (mm): 720(H) x 600(L) x 600(P). Poids 8.5kg..

U505 Dimensions (mm): 720(H) x 700(L) x 700(P). Poids 11.1kg.

| Code | Description |
|--------------|--------------|
| U431 | Ronde 600mm |
| CG836 | Ronde 700mm |
| CG837 | Carrée 600mm |
| U505 | Carrée 700mm |

Tables bistro rondes en acier inoxydable Bolero

Tables résistantes, idéales pour les terrasses et les patios protégés, dotées de pieds robustes. Assorties au fauteuil U419.



- Pied central en alliage aluminium
- Plateau en acier inoxydable
- Table de 720mm de hauteur
- Utilisation en intérieur et extérieur protégé
- Fournie en kit pour un assemblage facile

Spécification

U425 Dimensions (mm): 720(H) x 600(Ø). Poids: 9,8kg.

U426 Dimensions (mm): 720(H) x 800(Ø). Poids: 15,6kg.

| Code | Description |
|-------------|-------------|
| U425 | Ronde 600mm |
| U426 | Ronde 800mm |

Tables en frêne et aluminium empilables Bolero

Stylées, modernes et légères, ces tables sont idéales pour une utilisation dans les cafés, bars et restaurants. Entretien régulier recommandé avec l'huile pour bois (DL476) pour l'utilisation en extérieur.



- Pour une utilisation intérieure et extérieure
- Hauteur de la table 720mm
- Bois pré-traité
- Empilable pour un rangement facile
- Colis plat - assemblage facile



Spécification

GL981 Dimensions (mm): 720(H) x 600(Ø). Poids 7.6kg.

GL982 Dimensions (mm): 720(H) x 700(L) x 700(P). Poids 9.8kg.

| Code | Description |
|--------------|--------------------|
| GL981 | Ronde 600mm |
| GL982 | Carrée 700mm |
| DL476 | Huile pour teck 1L |

Mange-debout Bolero

Tables hautes pour une utilisation avec des tabourets de bar ou debout. Solides et élégants, bord arrondi. Le modèle à plateau basculant optimise l'espace de rangement. Idéale pour les snack-bars, pubs, boîtes de nuit et établissements de restauration rapide.



- Pied alliage aluminium
- Plateau en acier inoxydable
- Table de 1050mm de hauteur, diamètre 600mm
- Pour une utilisation en intérieur et extérieur protégé
- Fournie en kit pour un assemblage facile

Spécification

U502 Dimensions (mm): 1050(H) x 600(Ø). Poids 8,4kg.

GR396 Dimensions (mm): 1050(H) x 600(Ø). Poids 7.35kg.

| Code | Description |
|--------------|---------------------------|
| U502 | Mange-debout |
| GR396 | Table à plateau basculant |

Tables bistro carrées en acier inoxydable Bolero

Tables métalliques solides et pratiques pour une utilisation en intérieur ou extérieur protégé. Assorties au fauteuil U419.



- Pied en alliage aluminium
- Plateau en acier inoxydable
- Table de 720mm de hauteur
- Utilisation en intérieur/extérieur protégé
- Fournie en kit pour un assemblage facile

Spécification

U427 Dimensions (mm): 720(H) x 600(L) x 600(P). Poids 7,1kg.

CG834 Dimensions (mm): 720(H) x 700(L) x 700(P). Poids 13,6kg.

| Code | Description |
|--------------|--------------|
| U427 | Carrée 600mm |
| CG834 | Carrée 700mm |

Tables bistro plateau basculant en acier inoxydable Bolero



- Pied en alliage aluminium
- Plateau basculant en acier inoxydable
- Table de 720mm de hauteur
- Utilisation en intérieur/extérieur protégé
- Les tables s'emboîtent les unes dans les autres, lorsque les plateaux sont basculés



Spécification

U423 Dimensions (mm): 720(H) x 600(Ø). Poids: 7,1kg.

CG838 Dimensions (mm): 720(H) x 600(L) x 600(P). Poids 7,5kg.

| Code | Description |
|--------------|--------------|
| U423 | Ronde 600mm |
| CG838 | Carrée 600mm |

Table deux pieds en acier inoxydable Bolero

Solide et stable avec bord arrondi pour une sécurité accrue. Accueille 4 à 6 convives. Idéale pour les terrasses et les patios couverts.



- Pieds en alliage aluminium
- Plateau en inox et bord en aluminium
- Table de 720mm de hauteur
- Fournie en kit pour un assemblage facile

| Code | Description |
|-------------|--------------|
| U432 | 1200 x 600mm |

Spécification

U432 Dimensions (mm): 720(H) x 1200(L) x 600(P). Poids 14,7kg.

Tables bistro avec plateau en frêne Bolero

- Pied en alliage aluminium lesté de fonte
- Plateau en frêne avec rebord en aluminium
- Bois pré-traité
- Pliables pour un rangement compact
- Fournie en kit, assemblage facile



Spécification

U430 Dimensions (mm): 720(H) x 600(L) x 600(P). Poids 8,5kg.

CG835 Dimensions (mm): 720(H) x 700(L) x 700(P). Poids 13,2kg.

U428 600 mm. Dimensions (mm): 720(H) x 600(Ø). Poids: 7,2kg.

U429 800 mm. Dimensions (mm): 720(H) x 800(Ø). Poids: 8,2kg.

U424 Dimensions (mm): 720(H) x 600(Ø). Poids: 7,2kg.

GK991 Dimensions (mm): 730(H) x 600(L) x 600(P). Poids: 7kg.

| Code | Description |
|--------------|-------------------------------|
| U430 | Carrée 600mm |
| CG835 | Carrée 700mm |
| U428 | Ronde 600mm |
| U429 | Ronde 800mm |
| U424 | Plateau basculant rond 600mm |
| GK991 | Plateau basculant carré 600mm |



Table de terrasse pliable Bolero

NOUVEAU



- Pliable pour un transport facile et un rangement peu encombrant
- Légère et peut être déplacée facilement pour une mise en place rapide
- Des patins en nylon apportent de la stabilité à la table et évitent de marquer les sols
- Facile à nettoyer entre les services
- Convient pour une utilisation intérieure et extérieure
- L'acier poudré assure une excellente durabilité
- Chaises assorties disponibles (Code : GH551)

Spécification

CH969 Dimensions : 715(H) x 1095(L) x 695(P)mm. Poids : 12kg.

CH968 Dimensions : 715(H) x 1095(L) x 695(P)mm. Poids : 12kg.

| Code | Description |
|--------------|---------------------------|
| CH969 | Table rectangulaire grise |
| CH968 | Table rectangulaire noire |



Mange-debout Bolero

Table haute conçue pour être utilisée avec des tabourets de bar ou debout. Solide et élégante, bord arrondi. Entretien régulier recommandé avec l'huile pour bois (DL476) pour l'utilisation en extérieur.



- Pied aluminium
- Plateau en frêne pré-traité
- Pour une utilisation en intérieur et extérieur protégé
- Fournie en kit pour un assemblage facile



Spécification

GR332 Dimensions (mm): 1050(H) x 600(Ø). Poids : 9,6kg.

| Code | Description |
|--------------|--------------------|
| GR332 | Frêne et aluminium |
| DL476 | Huile pour teck 1L |

Table en acier et bois composite Bolero

Table en bois composite et acier. Plateau effet bois grainé avec trou pour parasol.



- Facile à assembler
- Utilisation intérieure et extérieure
- Pieds réglables

Spécification

Dimensions : 748(H) x 1201(L) x 763(P) mm. Poids : 28,4 kg.

| Code | Description |
|--------------|-------------|
| FT954 | Bois clair |
| FT955 | Bois noir |



ART DE LA TABLE

RESTAURANT, BAR ET HOTEL

MOBILIER

USAGE UNIQUE ET ENTRETIEN

VÊTEMENTS ET CHAUSSURES

CUISINE

MOBILIER DE CUISINE, CHARIOTS ET ÉCHELLES

MATÉRIEL ÉLECTRIQUE ET DE CUISSON

FROID

MOBILIER / EXTÉRIEUR

Sièges en acier et acacia Bolero

Chaises et fauteuils en bois pré-huilés robustes et élégants. Résistants et parfaits pour une utilisation en extérieur ou en intérieur.



- Empilables
- Construction robuste en bois et acier
- Patins de chaises
- Hauteur d'assise : 450mm



Spécification

DS150 Dimensions (mm) : 860(H) x 450(L) x 530(P). Poids : 5,5kg.

DS151 Dimensions (mm) : 860(H) x 550(L) x 530(P). Poids : 7kg.

| Code | Description | Qté |
|--------------|--------------------|-----|
| DS150 | Chaise | 4 |
| DS151 | Fauteuil | 4 |
| DL476 | Huile pour teck 1L | 1 |

Table et bancs en acier et acacia Bolero

Ajoutez une touche contemporaine à votre établissement, en intérieur ou en extérieur, avec cet ensemble attrayant de style industriel. En acier robuste et bois d'acacia prétraité.



- Utilisation intérieure et extérieure
- Faciles à assembler
- Pieds réglables



Spécification

DS157 Dimensions (mm) : 740(H) x 1800(L) x 900(P). Poids : 27,5kg.

DS158 Dimensions (mm) : 450(H) x 1600(L) x 380(P). Poids : 11,7kg.

| Code | Description |
|--------------|-----------------|
| DS157 | Table |
| DS158 | Banc (lot de 2) |

Banc extérieur Enviro

Sans entretien.



- Convient pour une utilisation en extérieur
- Cadre en aluminium solide et léger avec assise imitation bois
- Emballé à plat pour un auto-assemblage facile
- 100% recyclable
- Conforme à la norme BS EN581-1&3



Spécification

CK814 Dimensions (mm) : 430(H) x 330(L) x 1050(P). Poids : 6,7 kg.

| Code | Description |
|--------------|--------------------------|
| CK814 | Banc pour CK811 et CK812 |

Tables et bancs en acier et acacia Bolero

Apportez un style nouveau et élégant à n'importe quel espace extérieur ou intérieur avec cette collection robuste. En acier et bois pré-huilé.



- Faciles à assembler
- Trou central pour parasol
- Utilisation intérieure et extérieure
- Pieds avec embouts

Spécification

DS152 Dimensions (mm) : 740(H) x 800(L) x 800(P). Poids : 13,5kg.

DS153 Dimensions (mm) : 740(H) x 1200(L) x 800(P). Poids : 17,5kg.

DS154 Dimensions (mm) : 450(H) x 1000(L) x 350(P). Poids : 9,5kg.

| Code | Description | Qté |
|--------------|----------------------------------|-----|
| DS152 | Table carrée 800mm | 1 |
| DS153 | Table rectangulaire 1200 x 800mm | 1 |
| DS154 | Banc | 2 |
| DL476 | Huile pour teck 1L | 1 |

Mange-debout et tabourets en acier et acacia Bolero

Ensemble de meubles élégant en acier et en bois prétraité pouvant être utilisé à l'intérieur ou à l'extérieur.

- Faciles à assembler
- Pieds avec embouts



Spécification

DS155 Dimensions (mm) : 1000(H) x 600(L) x 600(P). Poids : 13,5kg.

DS156 Dimensions (mm) : 750(H) x 350(L) x 350(P). Poids : 7,3kg.

| Code | Description |
|--------------|-----------------------------|
| DS155 | Mange-debout |
| DS156 | Tabourets de bar (Lot de 2) |
| DL476 | Huile pour teck 1L |

Pare-vent pour terrasse 6 ou 16 panneaux

Pare-vent pour terrasse multifonctionnel avec cadre en acier et panneaux en plexiglas. Plusieurs pare-vent peuvent être utilisés ensemble. Roulettes avec freins.

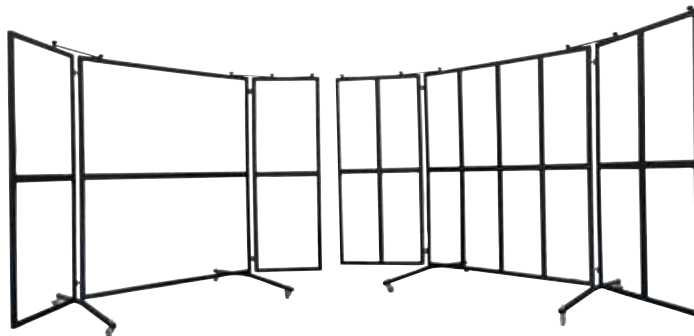

Spécification

FT983 Dimensions : 1550(H) x 2300(L) x 800(P) mm. Poids : 28 kg

FT984 Dimensions : 1550(H) x 2620(L) x 800(P) mm. Poids : 44 kg

| Code | Description |
|--------------|-------------|
| FT983 | 6 panneaux |
| FT984 | 16 panneaux |

Chaise empilable en rotin PE Bolero

Chaise originale et légère avec un dossier haut apportant un grand confort. Résiste aux averses, donc peut être utilisée en intérieur et en extérieur. Empilable jusqu'à 12.

- Structure aluminium
- Revêtement rotin polyéthylène
- Empilable jusqu'à 12 maxi
- Conforme aux normes standards de solidité et stabilité



Spécification

CF159 Dimensions (mm): 860 (H) x 500 (L) x 600 (P). Poids 4,1kg.

| Code | Description | Qté |
|--------------|-----------------|-----|
| CF159 | Gris anthracite | 4 |

Table et banc brasserie

Ensemble de mobilier d'extérieur pratique et durable. Parfait pour les événements en extérieur, mais aussi sur votre terrasse, lors de manifestations festives ou associatives. Se déplie facilement pour une extension rapide de votre capacité d'accueil en extérieur, et se replie tout aussi facilement pour le rangement.



| Code | Description |
|--------------|------------------|
| FN990 | Banc l 220x25cm |
| FN991 | Table l 220x50cm |

Chaise Eden Bolero

Grâce à son design simple mais élégant, la chaise Eden est parfaite pour tout type de salle. La matière plastique assure une utilisation durable et un nettoyage facile.

NOUVEAU

- Design simple et rétro
- Convient pour une utilisation en intérieur uniquement
- Empilable
- Fabriquée à partir de 20 % de plastique recyclé et durable



Spécification

CH940 Hauteur d'assise : 454 mm. Dimensions (mm) : 775(H) x 480(L) x 520(P). Poids : 3,9 kg

| Code | Description | Qté |
|--------------|-------------|-----|
| CH940 | Bianche | 2 |

Fauteuil en rotin PE Bolero

Fauteuil léger et attrayant pour que vos clients puissent dîner confortablement à l'intérieur ou l'extérieur. Empilable jusqu'à 12.

- Structure en aluminium
- Revêtement rotin PE
- Hauteur d'assise 450mm
- Utilisation en intérieur / extérieur



Spécification

DL477 Dimensions (mm): 853(H) x 560(L) x 602(P). Poids 5kg.

| Code | Description | Qté |
|--------------|---------------------------------|-----|
| DL477 | Gris anthracite avec accoudoirs | 4 |

Fauteuil en osier empilable Bolero

Résistant aux averses légères et facile à nettoyer grâce à son dossier, son siège et ses accoudoirs en PVC à effet osier. Conçu pour le confort.

- Cadre en aluminium anti-rouille
- Assise, dossier et accoudoirs en osier polyéthylène
- Hauteur du siège 450mm
- Utilisation en intérieur et en extérieur
- Empilables pour un rangement facile (10 maxi)



Spécification

CG223 Hauteur d'assise 450mm. Dimensions (mm): 780(H) x 550(L) x 600(P). Poids 4,3kg.

| Code | Description | Qté |
|--------------|-----------------------------|-----|
| CG223 | Gris anthracite enveloppant | 4 |

Chaise style parisien en rotin Bolero

- Adaptée à une utilisation intérieure et extérieure
- Motifs chevrons colorés
- Livrée montée
- Empilable



NOUVEAU

Spécification

Tous les modèles Hauteur d'assise : 450 mm. Dimensions (mm) : 890(H) x 564(L) x 490(P). Poids : 3,6 kg.

| Code | Description | Qté |
|--------------|-------------|-----|
| CH110 | Bleue | 2 |
| CH111 | Noire | 2 |



ART DE LA TABLE

RESTAURANT, BAR ET HOTEL

MOBILIER

USAGE UNIQUE ET ENTRETEN

VÊTEMENTS ET CHAUSSURES

CUISINE

MOBILIER DE CUISINE, CHARIOTS ET ÉCHELLES

MATÉRIEL ÉLECTRIQUE ET DE CUISSON

FROID

MOBILIER / EXTÉRIEUR

Parasols Lyon Sorara

- Ajoute une touche élégante aux espaces extérieurs
- Poteau en aluminium et baleines en acier pour une plus grande durabilité
- La toile en polyester 180 g / m² offre une excellente protection, des fortes pluies aux rayons directs du soleil
- La poignée à manivelle facilite l'utilisation du parasol
- Le système d'inclinaison dissimulé vous permet d'incliner la toile vers le soleil
- Léger pour faciliter transport et stockage
- Les embouts sont conçus pour protéger contre les chutes

| Code | Description |
|-------|--------------------------------|
| FS698 | Couleur : Gris. Taille : 3(Ø)m |



Parasols Eden

Parasols carrés en polyester 250 g/m² pour une excellente protection contre le soleil et la pluie.



| Code | Description |
|-------|----------------------------------|
| FP054 | Vert 2,4(H) x 2,5(L) x 2,5(P)m |

Pied de parasol Bolero

Couleur noire pouvant supporter discrètement la plupart des parasols

- Les fixations à vis s'adaptent sur des mâts de 58mm maximum
- Les pieds en caoutchouc n'endommagent pas le sol
- Orifice pour l'écoulement de l'eau



Spécification
FS231 Dimensions : 306(H) x 505(L) x 500(P) mm. Poids : 20 kg
CJ410 Dimensions : 378(H) x 409(Ø)mm. Poids : 20kg.

| Code | Description |
|-------|---------------------------------------|
| FS231 | Noir Remplissage eau ou sable 20L |
| CJ410 | Pied en béton 20kg |

Chauffages pour terrasse Eurom

Choisissez votre chauffage de terrasse idéal parmi les différents modèles, classiques, de parasol ou télécommandés.



| Code | Description |
|-------|---------------------------------|
| FN199 | 14m ² Télécommande |
| FN198 | 20m ² Télécommande |
| FN197 | 16m ² Télécommande |
| FN196 | 10m ² |

Parasols Bolero

Les parasols élégants et très pratiques de patios, terrasses de café et autres utilisations de plein air offrent à vos clients ombre et protection. Faciles à ouvrir et à fermer. Pied lesté disponible (vendu séparément) pour une parfaite stabilité.

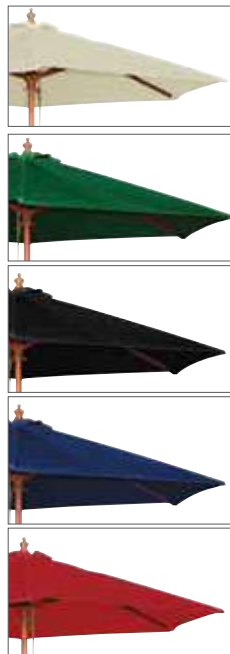

- Pied en bois de 38mm avec 6 baleines
- Tissu résistant aux UV et à l'eau
- Embout en bois
- Système de poulie

Parasols ronds

| Code | Description |
|-------|--------------------------|
| CB513 | Crème 2.37(H)x 2.5(Ø)m |
| CB516 | Crème 2.52(H)x 3(Ø)m |
| CB512 | Vert 2.37(H) x 2.5(Ø)m |
| CB515 | Vert 2.52(H)x 3(Ø)m |
| CB514 | Noir 2.37(H)x 2.5(Ø)m |
| CB517 | Noir 2.52(H)x 3(Ø)m |
| GG496 | Bleu 2.37 (H) x 2.5(Ø)m |
| GG497 | Bleu 2.52 (H) x 3(Ø)m |
| GL304 | Rouge 2.37 (H) x 2.5(Ø)m |
| FS159 | Gris 2,68(H) x 3(Ø)m |
| GL305 | Rouge 2.52(H) x 3(Ø)m |

Parasols carrés

| Code | Description |
|-------|--|
| GH988 | Crème carré 2.7(H)x 2.5(L)x 2.5(P)m |
| GH989 | Vert carré 2.7(H)x 2.5(L)x 2.5(P)m |
| GH990 | Noir carré 2.7(H)x 2.5(L)x 2.5(P)m |
| GH991 | Marine carré 2.7(H)x 2.5(L)x 2.5(P)m |
| GL306 | Rouge carré 2.7 (H) x 2.5(L) x 2.5(P)m |

Chauffage de terrasse suspendu Herschel

Une puissante ampoule au carbone offre à ce radiateur un temps de préchauffage de seulement 5 à 10 secondes, tandis que la conception circulaire assure une couverture thermique à 360°. Les réflecteurs en aluminium miroir projettent 98% de la chaleur infrarouge vers l'avant, garantissant une performance très efficace. 2kW.



| Code | Description |
|-------|----------------------------------|
| FN836 | Télécommande 250(H) x 500(Ø)mm |

Lampe de table chauffante Eurom PD1500

Avec son apparence de lampe et sa taille, le PD1500 s'adapte parfaitement à n'importe quelle table. La lampe halogène de 1500 watts produit une chaleur agréable lorsqu'il fait frais en terrasse.



Spécification
CH703 1500W. IP44.
 Dimensions : 520(H) x 590(L) x 584(P) mm. Poids : 8,28 kg

| Code | Description |
|-------|---|
| CH703 | 10 - 15 m ² Lampe de table |

Table pique-nique Rowlinson Garden Products

Robuste et confortable, cette table pique-nique classique peut être peinte ou teinte pour s'adapter à tout espace extérieur.

- Table et bancs pré-assemblés



Spécification

CG095 Hauteur d'assise : 410 mm. Dimensions (mm) : 700(H) x 1500(L) x 1500(P). Lattes : 80 x 30 mm. Poids : 43 kg.

| Code | Description |
|--------------|-------------|
| CG095 | 6 places |

Table de pique-nique carrée 8 places Rowlinson Garden Products

La table de pique-nique carrée peut être peinte ou teinte pour s'adapter à tout type d'espace extérieur.



- Peut accueillir jusqu'à 8 personnes



Spécification

CG096 Hauteur d'assise : 430mm. Dimensions (mm) : 750 (H) x 1980 (L) x 1980 (P). Lattes : 90 x 40 mm. Poids : 80 kg.

| Code | Description |
|--------------|-------------|
| CG096 | 8 places |

Table de pique-nique ronde 8 places Rowlinson Garden Products

La table de pique-nique ronde peut être peinte ou teinte pour s'adapter à tout type d'espace extérieur.



- Peut accueillir jusqu'à 8 personnes



Spécification

CG097 Hauteur d'assise : 450 mm. Dimensions (mm) : 720(H) x 1200/2000(Ø). Lattes : 300 x 30 mm. Poids : 62 kg.

| Code | Description |
|--------------|-------------|
| CG097 | 8 places |

Banc de jardin 3 places en bois tendre Rowlinson Garden Products

Banc en bois tendre attrayant et confortable, adapté à un usage commercial et domestique.



- Peut accueillir jusqu'à 3 personnes



Spécification

CG093 Hauteur d'assise : 430mm. Hauteur des accoudoirs : 660mm. Dimensions (mm) : 950(H) x 670(L) x 1500(P). Lattes : 65 x 20 mm. Poids : 32 kg.

| Code | Description |
|--------------|-------------|
| CG093 | 3 places |

ART DE LA TABLE

RESTAURANT, BAR ET HOTEL

MOBILIER

USAGE UNIQUE ET ENTRETEN

VÊTEMENTS ET CHAUSSURES

CUISINE

MOBILIER DE CUISINE, CHARIOTS ET ÉCHELLES

MATÉRIEL ÉLECTRIQUE ET DE CUISSON

FROID

Mobilier en bois rembourré

BOLERO

Mobilier élégant et contemporain conçu pour ajouter une touche de luxe et de sophistication aux halls d'hôtels, bars, restaurants et salles à manger. Faite pour résister à une utilisation intense, cette gamme de mobilier robuste est fabriquée à partir de matériaux durables de qualité professionnelle.

- Utilisation intérieure uniquement
- Livré entièrement monté
- Structure en bouleau massif

Chaise en tissu Bolero



Chaise simple et élégante recouverte d'un tissu contemporain, idéale pour les hôtels, restaurants et la plupart des salles à manger. Couleur neutre pouvant s'intégrer à toutes décorations et couleurs intérieures déjà existantes.

- Utilisation intérieure uniquement
- Livrée montée
- Structure résistante en bouleau
- Hauteur d'assise : 480mm
- Conforme BS7176 Crib 5

| Code | Description | Qté | Spécification |
|-------|-------------|-----|---|
| GK999 | Beige | 2 | GK999 Hauteur d'assise : 480mm. Dimensions (mm): 945(H) x 410(L) x 410(P). Poids 5,1kg. |

Chaise en simili cuir dossier incurvé Bolero



Chaise élégante et raffinée avec dossier incurvé pour offrir un confort inégalé à vos clients. Idéale pour les hôtels et restaurants.



| Code | Description | Qté | Spécification |
|-------|--------------|-----|---|
| GF956 | Marron foncé | 2 | GF956 Dimensions (mm): 1015(H)x 410(L)x 510(P). Poids 7,25kg. |

Tabourets hauts en simili cuir Bolero



Tabourets hauts en simili cuir élégants et contemporains pour les hôtels, restaurants et autres lieux de restauration.



Spécification
Tabouret haut Dimensions (mm): 760(H) x 410(L) x 410(P). Poids 6Kg. Hauteur d'assise : 760mm

| Code | Description | Qté |
|---------|-----------------------------------|-----|
| 1 GG648 | Tabouret de bar haut noir | 2 |
| 2 GG649 | Tabouret de bar haut marron foncé | 2 |

Tabourets hauts avec dossier en simili cuir Bolero



Mobilier en simili cuir élégant et contemporain pour les hôtels, restaurants et autres lieux de restauration.

- Utilisation intérieure
- Livré monté
- Structure en bouleau massif
- Conforme norme BS7176



Spécification
Tabouret haut avec dossier Dimensions (mm): 1030(H) x 440(L) x 540(P). Poids: 6,5kg. Hauteur d'assise: 760mm

| Code | Description | Qté |
|---------|--|-----|
| 3 GG651 | Tabouret de bar haut avec dossier noir | 1 |
| 4 GG652 | Tabouret de bar haut avec dossier marron foncé | 1 |

Fauteuil en simili cuir Bolero



Fauteuil en simili cuir simple, élégant et contemporain, convenant à différents types d'établissements dont les cafés, restaurants, salles d'attente et hôtels.

Spécification
Hauteur d'assise : 495mm. Hauteur accoudoirs : 690mm. Dimensions (mm): 820(H) x 630(L) x 650(P). Poids 11kg.

| Code | Description | Qté |
|-------|--------------|-----|
| CE593 | Marron foncé | 1 |

Chaise confortable en simili cuir Bolero



Chaise classique avec un rembourrage épais de l'assise. Idéale pour les hôtels et restaurants.

| Code | Description | Qté | Spécification |
|-------|--------------|-----|--|
| GF957 | Marron foncé | 2 | GF957 Hauteur d'assise : 500mm. Dimensions (mm): 858(H)x 426(L)x 450(P). Poids 6,45kg. |

Chaise de banquet Regal Bolero

La chaise de banquet Regal offre élégance et sophistication à toute organisation événementielle.

- Dossier décoré élégant
- Livrée montée
- Tissu et mousse ignifuges



Spécification

DY695 Hauteur d'assise : 470 mm. Dimensions (mm): 940(H) x 570(L) x 450(P). Poids: 5,1kg.

| Code | Description | Qté |
|-------|-------------|-----|
| DY695 | Bordeaux | 4 |

Chaise de banquet empilable Bolero

Chaise de banquet modernes adaptée à de nombreuses utilisations. Le tissu de couleur grise associé au cadre noir en fait un excellent choix, facile à assortir à tout type de décor.

- Structure acier
- Utilisation intérieure uniquement
- Epaisseur coussin d'assise 50mm
- Empilable jusqu'à 12 maximum
- Conforme à la norme BS7176 niveau 5



Spécification

DA602 Hauteur d'assise : 450mm. Dimensions (mm): 895(H) x 450(L) x 540(P). Poids 5,6kg.

| Code | Description | Qté |
|-------|-------------|-----|
| DA602 | Gris | 4 |

Chaise de banquet dossier ovale Bolero

Chaise moderne et élégante pour les banquets, les conférences, salles de réunion... Poignée sur le dossier pour faciliter le positionnement et la préhension. Barres latérales pour plus de solidité.



Spécification

CE142 Hauteur d'assise : 440mm. Dimensions (mm): 900(H) x 430(L) x 530(P). Dimensions du cadre (mm): 19(L) x 1,2 (épaisseur). Poids 5,2kg (chacune).

| Code | Description | Qté |
|-------|-------------|-----|
| CE142 | Noire | 4 |

Chariot pour chaises de banquet Bolero

Un chariot de transport en acier pratique pour déplacer des piles de chaises en toute sécurité (piles de 10 chaises maximum). Roulettes en caoutchouc avec partie intérieure en plastique (Dimensions des roulettes (mm): 120(Ø) x 30(L)).



Spécification

CE139 Dimension (mm): 1030(H) x 490(L) x 540(P). Poids 5kg.

| Code | Description |
|-------|-------------|
| CE139 | Noir |

Chaise de banquet à dossier carré en tissu Bolero

Chaise élégante et confortable pour les banquets, les conférences ou tout usage normal dans les restaurants. Poignée pratique sur le dossier pour faciliter le positionnement et la manipulation, barres latérales pour une plus grande solidité.

- Cadre en acier finition dorée
- Possibilité d'empiler jusqu'à 12 chaises
- Hauteur d'assise : 460mm
- Conforme aux normes standards de résistance et stabilité



Spécification

Tissu Dimensions (mm): 895(H) x 440(L) x 450(P). Dimensions du cadre : 19(L)x 19(P)x 1,2(ép)mm. Poids 6kg.

| Code | Description | Qté |
|-------|-------------|-----|
| DL015 | Bleu | 4 |

Chaise de banquet à dossier arrondi Bolero

Chaise élégante et confortable pour les banquets, les conférences ou tout usage normal dans les restaurants. Poignée pratique sur le dossier pour faciliter le positionnement et la manipulation, barres latérales pour une plus grande solidité.

- Cadre en aluminium finition dorée.
- Empilables pour faciliter le rangement
- Hauteur du siège 460mm



Spécification

Tissu à motifs Dimensions (mm): 940(H) x 440(L) x 470(P). Dimensions du cadre (mm): 25(L) x 1,8 (épaisseur). Poids 5,5kg (chacune).

| Code | Description | Qté |
|------|----------------|-----|
| U525 | Rouge moucheté | 4 |
| U526 | Bleu moucheté | 4 |

ART DE LA TABLE

RESTAURANT, BAR ET HOTEL

MOBILIER

USAGE UNIQUE ET ENTRETIEN

VÊTEMENTS ET CHAUSSURES

CUISINE

MOBILIER DE CUISINE, CHARIOTS ET ÉCHELLES

MATÉRIEL ÉLECTRIQUE ET DE CUISSON

FROID

MOBILIER / INTÉRIEUR

Chaise vintage en métal et polyuréthane Bolero



Cadre en acier robuste et assise rembourrée pour résister à une utilisation régulière dans n'importe quel lieu très fréquenté.



Spécification

Tous les modèles Dimensions (mm) : 855(H) x 428(L) x 540(P).
Hauteur d'assise : 470 mm. Poids : 6,5 kg.

| Code | Description | Qté |
|-------|----------------------|-----|
| DR300 | Marron camel vintage | 4 |
| DR301 | Moka vintage | 4 |

Chaises dossier haut en simili cuir Bolero



- Structure bouleau massif
- Siège en polyuréthane
- Utilisation intérieure uniquement
- Entièrement montées
- Conforme à la norme BS7176 Crib 5



Spécification

Hauteur d'assise 510mm. Dimensions (mm): 940(H)x 405(L)x 500(P). Poids 6.1kg.

| Code | Description | Qté |
|---------|---------------------|-----|
| 1 GF955 | Marron foncé | 2 |
| 2 GF954 | Noir | 2 |
| 3 GH444 | Crème | 2 |
| 4 GH443 | Rouge | 2 |
| 5 GR368 | Marron patiné | 2 |
| 6 GR369 | Marron foncé patiné | 2 |

Chaises contemporaines Bolero

Ces chaises élégantes ont un style contemporain facile à assortir quelle que soit l'ambiance de votre restaurant, bistro ou hôtel.

- Structure en bouleau
- Utilisation intérieure uniquement
- Hauteur d'assise 510mm
- Livrées montées
- Conforme à la norme ignifuge BS7176 Crib 5



Spécification

Dimensions (mm): 860(H) x 460(L) x 575(P).
Poids : 5kg.

| Code | Description | Qté |
|-------|--------------------|-----|
| GR367 | Toile de jute écru | 2 |

Chaises dossier carré Bolero



Chaises ergonomiques, avec assise et dossier placage hêtre de différentes couleurs, s'adaptant à tous types de décors intérieurs. Parfaites pour les cafés, restaurants et bistros.



- Assise et dossier placage hêtre
- Structure en acier chromé
- Utilisation intérieure uniquement
- Empilables jusqu'à 6 maxi
- Conforme à la norme EN16139 niveau 1
- Auto assemblage facile

| Code | Description | Qté |
|-------|-------------|-----|
| GR344 | Zebrano | 4 |
| GR345 | Noire | 4 |

Spécification

Hauteur d'assise : 460mm. Dimensions (mm): 855(H) x 505(L) x 520(P). Poids: 5kg.

Chaises moulées Arlo Bolero



Chaises modernes, parfaites pour ajouter une touche design à votre établissement. Les couleurs peuvent être mélangées ou associées selon le style souhaité. La structure solide et la coque en plastique moulé durable sont parfaitement adaptées aux lieux très fréquentés.



Spécification

Dimensions (mm): 830(H) x 460(L) x 540(P). Hauteur d'assise : 450mm. Poids : 4,6kg.

| Code | Description | Qté |
|-------|-------------|-----|
| DM840 | Blanche | 2 |
| DM841 | Grise | 2 |
| DM842 | Café | 2 |
| FB815 | Gris foncé | 2 |
| FB819 | Vert d'eau | 2 |

Table Arlo Bolero

Démarquez-vous avec la table Arlo, conçue avec un plateau de table blanc éclatant, ainsi que des pieds et un cadre de style industriel.

- Utilisation intérieure
- Facile à nettoyer
- Auto-assemblage
- Non-empilable



Spécification

DB218 Adaptée à une hauteur d'assise de 470mm. Dimensions : 740(H) x 798(Ø) mm. Poids : 9,7 kg

| Code | Description |
|-------|-------------|
| DB218 | 798(Ø)mm |

Chaises en bois dossier croisé Bolero



Chaises en bois vintage hautes pour les restaurants, cafés et bistros. Se caractérisent par leur dossier croisé.

- Livrées montées
- Utilisation intérieure uniquement

Spécification
Toutes les chaises : Hauteur d'assise : 470mm.
Dimensions (mm) : 890(H)x 495(L)x 550(P).
Poids : 4kg.

| Code | Description | Qté |
|---------|-----------------------|-----|
| 1 GG654 | Chaises l Noir patiné | 2 |
| 2 GG655 | Bleu patiné | 2 |
| 3 GG656 | Naturel | 2 |
| 4 GG658 | Noyer | 2 |
| 5 DR306 | Sable | 2 |



Tabouret haut avec croisillon Bolero



Spécification
Dimensions (mm) : 1100(H)
x 450(L) x 470(P). Poids : 6.5kg

| Code | Description | Qté |
|-------|--------------|-----|
| GG657 | Naturel haut | 1 |

Chaises Cantina Bolero

Robustes, élégantes et pratiques, ces chaises conviennent parfaitement à tous les établissements professionnels. Faciles à nettoyer, empilables pour un gain de place précieux et avec patins anti-traces.

- Structure en acier galvanisé
- Patins anti-traces
- Utilisation intérieure
- Empilables
- Livrées montées



Spécification
FB942 Dimensions (mm) : 830(H) x 480(L) x 580(P). Poids 4,8kg.
FB946 Dimensions (mm) : 830(H) x 480(L) x 580(P). Poids 4,8kg.

| Code | Description | Qté |
|-------|-------------|-----|
| FB942 | Gris métal | 4 |
| FB946 | Acier | 4 |

Tables intérieures Enviro Gopak

Les tables Enviro sont fabriquées à l'aide d'une technique de pressage respectueuse de l'environnement plutôt que par soudage, ce qui donne des résultats robustes et fiables. Parfaites pour une utilisation dans les salles de restauration collectives, faciles à nettoyer et à entretenir.

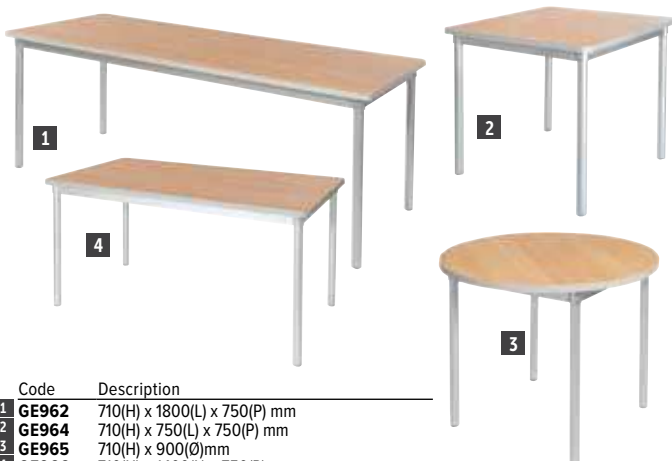

| Code | Description |
|---------|------------------------------|
| 1 GE962 | 710(H) x 1800(L) x 750(P) mm |
| 2 GE964 | 710(H) x 750(L) x 750(P) mm |
| 3 GE965 | 710(H) x 900(Ø)mm |
| 4 GE966 | 710(H) x 1400(L) x 750(P) mm |

Table Complete Bolero

Le plateau et le pied sont fournis ensemble.



- Plateau de table en PVC
- Pied revêtement poudré
- Plateau rond ou carré



Spécification
CH993 Dimensions (mm) : 750(H) x 600(Ø). Poids : 11,8kg.
CH992 Dimensions (mm) : 750(H) x 700(L) x 700(P). Poids : 16,1kg.

| Code | Description |
|-------|---------------|
| CH993 | Plateau rond |
| CH992 | Plateau carré |

Table pliante Gopak

Mobilier pliant polyvalent. Construction en aluminium avec dessus stratifié facile à nettoyer. Utilisation en intérieur uniquement.



Pliable pour un rangement facile

Spécification
DM600 Dimensions : 698(H) x 1830(L) x 685(P) mm. Poids : 12 kg

| Code | Description |
|-------|-------------------|
| DM600 | Table effet hêtre |

ART DE LA TABLE

RESTAURANT, BAR ET HOTEL

MOBILIER

USAGE UNIQUE ET ENTRETIEN

VÊTEMENTS ET CHAUSSURES

CUISINE

MOBILIER DE CUISINE, CHAÎRIOTS ET ÉCHELLES

MATÉRIEL ÉLECTRIQUE ET DE CUISSON

FROID

MOBILIER / INTÉRIEUR

Chaise et tabouret Clarisse Bolero

Sièges très élégants où l'assise en bois rustique contraste avec le cadre en métal foncé. Faciles à nettoyer, avec des surfaces lisses et un design simple.

- Structure en métal robuste
- Facile à nettoyer
- Utilisation intérieure
- Livrée montée

NOUVEAU



Spécification

DC179 Dimensions (mm) : 1110(H) x 430(L) x 505(P). Poids : 7,29 kg.

DC178 Dimensions (mm) : 900(H) x 420(L) x 520(P). Poids : 5,95 kg.

| Code | Description | Qté |
|--------------|----------------------------|-----|
| DC179 | Tabouret haut Gris métal | 1 |
| DC178 | Chaise Gris métal | 2 |

Tabouret haut en bois courbé Fameg

Le tabouret haut traditionnel en bois courbé Fameg offre un coloris attrayant. La finition en bois de noyer naturel apporte un style vintage élégant. Optez pour le tabouret haut bistro pour apporter à votre salle une ambiance authentique et chaleureuse.

- Design élégant et durable en bois courbé
- Convient pour une utilisation en intérieur
- Livré entièrement assemblé
- Hauteur d'assise 750mm
- Finition effet noyer
- Aspect bois vintage



Spécification

CW012 Hauteur d'assise : 750 mm. Dimensions (mm) : 1090(H) x 430(L) x 535(P). Poids : 3,8 kg.

| Code | Description | Qté |
|--------------|---------------------|-----|
| CW012 | Tabouret haut noyer | 1 |

Tabouret haut Scandi Bolero

Sièges modernes. Assise en bois et cadre inox pour un design industriel.

- Hauteur d'assise 76cm
- Utilisation en intérieur
- Patins anti traces
- Design industriel



Spécification

FB873 Hauteur d'assise : 760 mm. Dimensions (mm) : 1120(H) x 520(L) x 535(P). Poids : 8,79 kg

| Code | Description | Qté |
|--------------|------------------------|-----|
| FB873 | Tabouret haut Scandi | 2 |

Tabouret haut de pub en bois courbé Fameg

Tabouret de bar idéal pour une utilisation dans les pubs.

- Hêtre
- Utilisation intérieure
- Siège en placage gaufré
- Entièrement assemblé
- Hauteur d'assise 750 mm



Spécification

DL463 Hauteur d'assise : 800 mm. Dimensions (mm) : 750(H) x 370(L). Poids 3,6 kg.

| Code | Description | Qté |
|--------------|----------------------|-----|
| DL463 | Tabouret haut de pub | 1 |

Chaise bistrot en bois courbé Fameg

Pieds subtilement incurvés avec assise arrondie et dossier ouvert, ces chaises sont parfaites pour les établissements au style traditionnel.

- Structure en bois de hêtre
- Assise placage multiplis
- Utilisation intérieure
- Livrées entièrement montées



Spécification

CF139 Hauteur d'assise : 460 mm. Dimensions (mm) : 890(H) x 435(L) x 510(P). Poids : 3,2 kg.

| Code | Description | Qté |
|--------------|--------------|-----|
| CF139 | Chaise noyer | 2 |

Chaise en bois courbé Fameg

Dossier en éventail en bois courbé pour plus de confort. Idéal pour créer une ambiance de bar au style traditionnel.

- Structure en hêtre
- Assise en placage gaufré
- Convient pour une utilisation en intérieur
- Livrée entièrement assemblée



Spécification

CF143 Hauteur d'assise : 460mm. Dimensions (mm) : 790(H) x 465(L) x 460(P). Poids : 4 kg.

| Code | Description | Qté |
|--------------|-------------|-----|
| CF143 | Noyer | 2 |

Chaise Chiswick Bolero

Ajoutez une élégance classique à vos salles de restauration.

- Entièrement montée
- Facile à nettoyer
- Matériau résistant pour un environnement commercial
- Tissu de qualité
- Chaise de salle à manger entièrement rembourrée



Spécification

Hauteur d'assise : 507 mm. Dimensions (mm) : 910(H) x 450(L) x 600(P). Poids : 6,1 kg.

| Code | Description | Qté |
|--------------|--|-----|
| DT696 | Uni Gris Structure chêne antique | 2 |
| DT697 | Uni Bleu roi Structure chêne antique | 2 |

Chaise en tissu Bolero

Chaise simple et élégante recouverte d'un tissu de couleur neutre pouvant s'intégrer à toutes décorations et couleurs intérieures déjà existantes.

- Structure en bouleau
- Utilisation intérieure uniquement
- Livrée montée
- Conforme BS7176 Crib 5



Spécification

Dimensions (mm) : 810(H) x 580(L). Poids : 9,9 kg

| Code | Description | Qté |
|--------------|-------------|-----|
| FX071 | Gris | 2 |
| FX070 | Vert | 2 |

FAITES VOTRE CHOIX

FAITES VOTRE CHOIX

Choisissez parmi notre gamme de plateaux de table qui sont disponibles dans un large choix de couleurs, de formes et tailles. Pour créer votre propre style vous pouvez associer nos plateaux avec nos différents pieds de tables.

Etape 1: Choisissez votre plateau

Choisissez le style et la taille de vos plateaux de table entre les pages 149-153. Usage intérieur ou extérieur.

Etape 2: Choisissez votre couleur

Découvrez plus de 300 couleurs et designs disponibles sur notre site et notre catalogue.

Etape 3: Choisissez votre pied

Une multitude de tailles, couleurs et designs disponibles pages 148-149.

Etape 4: Assemblez

Après la livraison fixez le pied et le plateau et profitez de vos tables personnalisées.



Un large choix de modèles et de tailles. Les plateaux de table conservent leur aspect neuf sur la durée et sont résistants aux intempéries, aux UV, à la chaleur et à la corrosion. S'adaptent parfaitement avec les pieds de table Bolero. Visserie incluse.

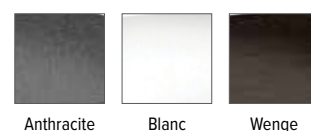

Anthracite

Blanc

Wenge



Garantie 2 ans



Incassable



Résistant aux cigarettes



Résistant à la chaleur



Certifié contact alimentaire



Résistant aux intempéries

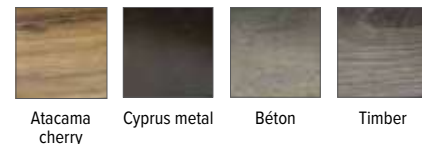

Atacama cherry

Cyprus metal

Béton

Timber

Plateaux de table carrés Classic Line



| Code | Description |
|-------|---------------------|
| DR898 | Anthracite 60cm |
| DR899 | Anthracite 70cm |
| DR900 | Anthracite 80cm |
| DR923 | Wenge 70cm |
| DR930 | Atacama cherry 60cm |
| DR931 | Atacama cherry 70cm |
| DR932 | Atacama cherry 80cm |
| DR938 | Cyprus metal 60cm |
| DR939 | Cyprus metal 70cm |
| DR947 | Béton 60cm |
| DR948 | Béton 70cm |
| DR955 | Timber 60cm |
| DR957 | Timber 80cm |

Plateaux de table rectangulaires Classic Line



| Code | Description |
|-------|---------------------------|
| DR902 | Anthracite 120 x 80cm |
| DR926 | Wenge 120 x 80cm |
| DR933 | Atacama cherry 110 x 70cm |
| DR934 | Atacama cherry 120 x 80cm |
| DR941 | Cyprus metal 110 x 70cm |
| DR950 | Béton 110 x 70cm |
| DR959 | Timber 120 x 80cm |

Plateaux de table ronds Classic Line



| Code | Description |
|-------|-------------------------|
| DR896 | Anthracite 700(Ø)mm |
| DR897 | Anthracite 800(Ø)mm |
| DR912 | Blanc 700(Ø)mm |
| DR927 | Atacama cherry 600(Ø)mm |
| DR928 | Atacama cherry 700(Ø)mm |
| DR929 | Atacama cherry 800(Ø)mm |
| DR944 | Béton 600(Ø)mm |
| DR945 | Béton 700(Ø)mm |

Plateaux de table Smartline Topalit

Un style moderne et élégant avec un large choix de modèles et de tailles. Les plateaux de table conservent leur aspect neuf sur la durée et sont résistants aux intempéries, aux UV, à la chaleur et à la corrosion.

NB : les plateaux fins TOPALIT sont livrés bombés, la surface n'est pas plane pour permettre l'écoulement de l'eau de pluie car ces plateaux sont conçus pour une utilisation extérieure. L'effet bombé partira à l'usage après une exposition au soleil et aux changements de températures.

| Code | Description |
|-------|--------------------|
| DR962 | Anthracite 700mm |
| DR977 | Wenge 700mm |
| DR987 | Cyprus metal 700mm |
| DR992 | Béton 700mm |
| DR988 | Cyprus metal 800mm |

Plateaux de table carrés Smartline Topalit



Les plateaux de couleurs foncées ne doivent pas être exposés en plein soleil durant des périodes prolongées.

ART DE LA TABLE

RESTAURANT, BAR ET HOTEL

MOBILIER

USAGE UNIQUE ET ENTRETIEN

VÊTEMENTS ET CHAUSSURES

CUISINE

MOBILIER DE CUISINE, CHAÎRIOTS ET ÉCHELLES

MATÉRIEL ÉLECTRIQUE ET DE CUISSON

FROID

FAITES VOTRE CHOIX

FAITES VOTRE CHOIX

Plateaux de table attractifs et résistants pour une utilisation en intérieur.
Un large éventail de choix et de polyvalence.

- Pré-perçés pour un assemblage facile avec nos pieds
- Livrés en kit
- Résistant à la chaleur et l'humidité
- Epaisseur bord extérieur 30mm
- Aggloméré haute densité avec revêtement extérieur complet
- Utilisation intérieure uniquement



Pré-percé



Résiste à la chaleur



Pour une utilisation en intérieur

BOLERO

Plateaux de table ronds



NOUVELLE COULEUR

| Code | Description |
|--------------|--------------------------|
| DC300 | 600mm (Ø) Blanc marbré |
| GG642 | 600mm (Ø) Effet hêtre |
| GG645 | 600mm (Ø) Blanc cassé |

| Code | Description |
|--------------|------------------------|
| GL972 | 800(Ø)mm. Blanc cassé |
| GL974 | 800(Ø)mm. Marron foncé |

Plateau de table carré en aluminium Bolero



- Matériau aluminium
- La conception à lattes a un style moderne et unique
- Convient pour une utilisation intérieure et extérieure
- Résistant à la chaleur (jusqu'à 180°C)
- Dessus de table pré-perçé pour un assemblage facile
- Facile à nettoyer

Spécification
Dimensions (mm) : 30(H) x 700(L) x 700(P). Poids : 4,77 kg

| Code | Description |
|--------------|------------------------------------|
| FW597 | Aluminium gris foncé Carré 700mm |
| FW598 | Aluminium gris clair Carré 700mm |
| FW599 | Aluminium noir Carré 700mm |

Plateaux de table carrés



NOUVELLE COULEUR

| Code | Description |
|--------------|----------------------------------|
| DC301 | Carré 600mm Blanc marbré |
| GG634 | Carré 600mm Effet hêtre |
| GG638 | Carré 700mm Effet hêtre |
| GG635 | Carré 600mm Marron foncé |
| GG639 | Carré 700mm Marron foncé |
| GG637 | Carré 600mm Blanc cassé |
| GG641 | Carré 700mm Blanc cassé |
| HC295 | Carré 700mm Effet bois vieilli |

Plateaux de table rectangulaires



| Code | Description |
|--------------|---|
| CW130 | Rectangulaire 1200 x 800mm Hêtre |
| CW131 | Rectangulaire 1200 x 800mm Marron foncé |

FAITES VOTRE CHOIX

FAITES VOTRE CHOIX

Plateaux de table Bolero épaisseur 48mm

Ces plateaux de table épais de 48 mm d'épaisseur effet bois créent une atmosphère chaleureuse dans n'importe quel bar ou restaurant. Le coeur en nid d'abeille et le revêtement en mélamine permettent aux plateaux de résister aux rayures et aux températures élevées.

- Epaisseur bord extérieur 48mm
- Pré-perçés pour un assemblage facile avec tous nos pieds de table
- Résistant à la chaleur et à l'eau
- Utilisation intérieure uniquement



Pré-percé



Résiste à la chaleur



Pour une utilisation en intérieur

Plateaux de table rectangulaires

Plateaux de table au style vintage, parfaits pour être assortis à un pied en fonte. Panneau alvéolaire recouvert de mélamine enduite de résine protégeant des rayures et températures élevées (jusqu'à 180°C).



| Code | Description |
|-------|--|
| DT440 | Rectangulaire 1100 x 700 mm Urban foncé |
| DT442 | Rectangulaire 1100 x 700 mm Chêne rustique |
| DT443 | Rectangulaire 1100 x 700 mm Naturel antique |
| CY950 | Rectangulaire 700x1100mm Frêne naturel |
| DY727 | Rectangulaire 1100(L) x 700(P) mm Bois naturel |

Plateau de table carré pré-percé Bolero

- Essuyage facile
- Utilisation intérieure uniquement
- Colis plat
- Résistant à la chaleur et à l'eau
- Epaisseur 27mm



Spécification
CY969 Dimensions (mm) : 27(H) x 700(L) x 700(P). Poids : 9,29 kg.

| Code | Description |
|-------|--------------------------|
| CY969 | Carré 700mm vintage noir |

Plateau de table rond en aluminium Bolero

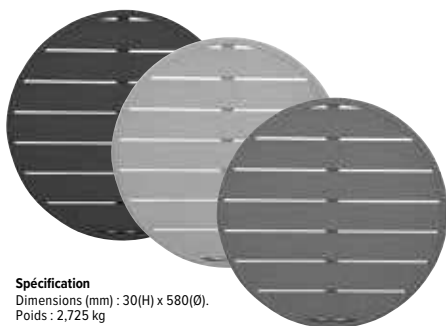

- Matériau aluminium
- La conception à lattes a un style moderne et unique
- Convient pour une utilisation intérieure et extérieure
- Résistant à la chaleur (jusqu'à 180°C)
- Dessus de table pré-percé pour un assemblage facile
- Facile à nettoyer

Spécification
Dimensions (mm) : 30(H) x 580(Ø). Poids : 2,725 kg

| Code | Description |
|-------|-----------------------------------|
| FX039 | Aluminium noir Rond 580mm |
| FX038 | Aluminium gris clair Rond 580mm |
| FX037 | Aluminium gris foncé Rond 580mm |

Plateaux de table carrés - épaisseur 48mm

BOLERO



| Code | Description |
|-------|----------------------------------|
| GR324 | Carré 600mm effet chêne rustique |
| GR330 | Carré 700mm effet chêne rustique |
| GR325 | Carré 600mm effet bois clair |
| GR331 | Carré 700mm effet bois clair |
| DR821 | Carré 600mm effet bois vieilli |
| DR823 | Carré 700mm effet bois vieilli |

Plateaux de table ronds - épaisseur 48mm



| Code | Description |
|-------|-------------------------------|
| GG643 | 600mm (Ø) Marron foncé |
| DR822 | Rond 600mm effet bois vieilli |

Plateaux de table placage frêne naturel Bolero

- Essuyage facile
- Utilisation intérieure uniquement
- Résistant à la chaleur et à l'eau

Spécification
FT292 Dimensions (mm) : 48(H) x 600(Ø). Poids : 6,7 kg
FT291 Dimensions (mm) : 48(H) x 700(L) x 700(P). Poids : 11 kg
FT290 Dimensions (mm) : 48(H) x 600(L) x 600(P). Poids : 8,6 kg

| Code | Description |
|-------|---------------------|
| FT292 | Rond 600mm (Ø) Gris |
| FT291 | Carré 700mm Gris |
| FT290 | Carré 600mm Gris |

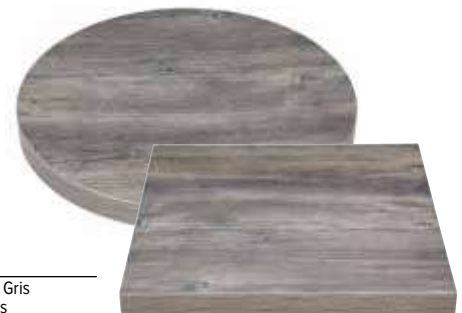

Plateau de table effet marbre Bolero

Un effet marbre élégant pour apporter du style à votre salle. Le coeur en nid d'abeille recouvert de mélamine enduite de résine protège des rayures et des hautes températures (jusqu'à 180°C).

- Facile à nettoyer
- Utilisation en intérieur uniquement
- Colis plat
- Résistant à la chaleur et à l'eau

Spécification
DT444 Dimensions : 48(H) x 600(L)mm. Poids : 8kg.
DT445 Dimensions : 48(H) x 600(Ø)mm. Poids : 8kg.
DT446 Dimensions : 48(H) x 700(L)mm. Poids : 10kg.
DT447 Dimensions : 48(H) x 1100(L) x 700(P)mm. Poids : 16kg.

| Code | Description |
|-------|---|
| DT444 | Carré 600x600mm Effet marbre |
| DT445 | Rond 600(Ø)mm Effet marbre |
| DT446 | Carré 700x700mm Effet marbre |
| DT447 | Rectangulaire 1100x700mm Effet marbre |



NOUVEAU

ART DE LA TABLE

RESTAURANT, BAR ET HOTEL

MOBILIER

USAGE UNIQUE ET ENTRETIEN

VÊTEMENTS ET CHAUSSURES

CUISINE

MOBILIER DE CUISINE, CHARIOTS ET ÉCHELLES

MATÉRIEL ÉLECTRIQUE ET DE CUISSON

FROID

Pieds de table en acier inoxydable

BOLERO

Pied de table aluminium

A associer avec les plateaux de 600mm



Spécification
DN641 Dimensions (mm): 680(H). Base : 650(L) x 650(P). Poids 7.10kg.

| Code | Description |
|--------------|-------------------------------|
| DN641 | Aluminium 4 branches 680(H)mm |

Pied basculant aluminium

A associer avec les plateaux de 600mm

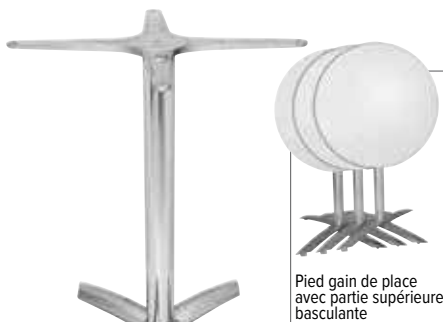

Pied gain de place avec partie supérieure basculante

Spécification
GF962 Dimensions (mm): 680(H)x 618(L) x 618(P) base du pied. Poids 3.95kg.

| Code | Description |
|--------------|---------------------|
| GF962 | Aluminium basculant |

Pied basculant aluminium noir

A utiliser avec des plateaux de table carrés de 700mm maxi



Spécification
GP773 Dimensions (mm): 720(H) x 480(L) x 480(P). Poids 7.6kg.

| Code | Description |
|--------------|-------------|
| GP773 | Noir |

Pied base 4 branches aluminium brossé



Spécification
GG660 Dimensions (mm): 680(H)x 660(L) x 660(P). Poids: 9.1kg.

| Code | Description |
|--------------|------------------|
| GG660 | Aluminium brossé |

Pied double aluminium

Compatible avec les plateaux de 1100 x 700mm maxi.



Spécification
GH985 Dimensions (mm): 673(H) x 590(L) x 590(P). Poids: 10.8kg.

| Code | Description | Qté |
|--------------|--------------------------------|-----|
| GH985 | 673(H)mm double pied aluminium | 2 |

Pied rond inox



Spécification
GK992 Dimensions (mm): 680(H) x 400(Ø). Poids : 17.75kg.

| Code | Description |
|--------------|--------------------|
| GK992 | Rond inox 680(H)mm |

Pied de table basse chromé forme tulipe

Non compatible à une utilisation extérieure.



Spécification
CD214 Dimensions (mm): 720(H)x 430(Ø). Poids 12.5kg.

| Code | Description |
|--------------|----------------------|
| CD214 | Rond chromé 720(H)mm |

Pied carré inox



Spécification
GK993 Dimensions (mm): 680(H) x 400(L) x 400(P). Poids 12.85kg.

| Code | Description |
|--------------|-------------|
| GK993 | 680mm(H) |

Pied carré inox



Spécification
CF157 Dimensions (mm): 720(H)x 430(L)x 430(P). Poids 15.3kg.

| Code | Description |
|--------------|-------------|
| CF157 | 680mm(H) |

FAITES VOTRE CHOIX

FAITES VOTRE CHOIX

Pieds de table en fonte

BOLERO

Pieds 4 branches droites



Spécification
GH445 Dimensions (mm): 480(H)x 395(L)x 395(P). Poids : 7.85kg.
GD385 Dimensions (mm): 720(H)x 395(L). Poids 8.5kg.

| Code | Description |
|----------------|---------------------------|
| 1 GH445 | Table basse 480(H)mm |
| 2 GD385 | Hauteur standard 720(H)mm |

Pied Brasserie



Spécification
HC298 Dimensions (mm): 720(H) x 620(Ø). Poids: 15kg.

| Code | Description |
|--------------|------------------|
| HC298 | Hauteur standard |

Pieds 4 branches bombées



Spécification
CE154 Dimensions (mm): 720(H) x 480(L) x 480(I). Poids 13,5kg.
CR478 Dimensions (mm): 1080(H) x 610(L) x 610(I). Poids: 12kg.

| Code | Description |
|----------------|----------------------|
| 3 CE154 | Hauteur standard |
| 4 CR478 | Hauteur mange-debout |

Pied rond



Spécification
DL475 Dimensions (mm): 720(H) x 550(Ø). Poids 22kg.

| Code | Description |
|--------------|-------------|
| DL475 | Rond Noir |

Pied rectangulaire



Spécification
GH449 Dimensions (mm): 729(H) x 550(L) x 400(P). Poids 19kg.

| Code | Description |
|--------------|-------------|
| GH449 | 729(H)mm |

Pieds carrés effet escalier



Spécification
CE153 Dimensions (mm): 720(H)x 425(L)x 425(P). Poids 16,2kg.

| Code | Description |
|--------------|------------------------------|
| CE153 | Pied carré en fonte 720(H)mm |

Pied décoré



Spécification
CE155 Dimensions (mm): 720(H)x 420(L)x 420(P). Poids 18.5kg.

| Code | Description |
|--------------|------------------|
| CE155 | Hauteur standard |

Pied double



Spécification
DN642 Dimensions (mm): 720(H)x 595(L)x 740(P). Poids 11kg.

| Code | Description |
|--------------|-------------|
| DN642 | Standard |

Double pied de table haute



Spécification
SA400 Dimensions (mm): 1080(H) x 541(L). Poids 19,3kg.

| Code | Description | Qté |
|--------------|--------------|-----|
| SA400 | Mange-debout | 2 |

Pied Brasserie Bolero

- Pied pré-percé pour plateaux Werzalit et Bolero
- Colis plat, assemblage facile
- Utilisation intérieure et extérieure
- Adapté aux plateaux de table jusqu'à 800mm



Spécification
FT028 Dimensions (mm) : 720(H) x 611(L)mm. Poids : 13 kg.
FT029 Dimensions (mm) : 728(H) x 548(Ø)mm. Poids : 17,8 kg.

| Code | Description |
|--------------|-------------|
| FT028 | Gris |
| FT029 | Blanc |

ART DE LA TABLE

RESTAURANT, BAR ET HOTEL

MOBILIER

USAGE UNIQUE ET ENTRETIEN

VÊTEMENTS ET CHAUSSURES

CUISINE

MOBILIER DE CUISINE, CHARIOTS ET ÉCHELLES

MATÉRIEL ÉLECTRIQUE ET DE CUISSON

FROID

MOBILIER / INTÉRIEUR ET EXTÉRIEUR

Mange-debout Bolero Bistro

L'association parfaite pour la collection emblématique de sièges Bistro, le mange-debout Bistro s'inspire d'un classique reconnu du design.

NOUVELLE COULEUR



Spécification

Dimensions (mm) : 1040(H) x 600(L) x 600(P). Poids : 13kg.

| Code | Description | Qté |
|-------|---|-----|
| FB595 | Noir Plateau en bois Mange-debout | 1 |
| FB596 | Gris métallisé Plateau en bois Mange-debout | 1 |
| FB597 | Blanc Plateau en bois Mange-debout | 1 |

Chaises en acier galvanisé

Chaises élégantes en métal au style industriel. Le revêtement acier poudré protège en cas d'utilisation intensive quotidienne dans les lieux les plus fréquentés et permet une utilisation en extérieur. Empilables pour un transport et un stockage faciles, avec des pieds antidérapants en caoutchouc pour plus de stabilité.

- Cadre en acier galvanisé
- Conception robuste pour une utilisation commerciale
- Faciles à nettoyer
- Utilisation intérieure et extérieure

Spécification

Hauteur d'assise 440mm. Dimensions (mm): 850(H) x 425(L) x 510(P). Poids : 4,9kg.

| Code | Description | Qté |
|-------|-------------------------|-----|
| GL329 | Ardoise | 4 |
| GL331 | Noir | 4 |
| GL338 | Acier | 4 |
| GG707 | Noir et frêne | 4 |
| GG708 | Gris métallisé en frêne | 4 |
| GM642 | Acier et frêne | 4 |

BOLERO BISTRO



Tabourets hauts bistro

Fabriqués en acier thermolaqué, faciles à nettoyer et remarquablement légers. Poignée de transport pratique pour les modèles sans assise en bois. Modèles avec ou sans dossier et avec ou sans assise en bois disponibles. Les pieds en caoutchouc assurent leur sécurité et leur robustesse.



| Code | Description | Qté |
|-------|--|-----|
| DL881 | Tabouret haut noir | 4 |
| DM934 | Tabouret haut gris métallisé | 4 |
| DL876 | Tabouret haut gris argenté | 4 |
| DM935 | Tabouret haut gris métallisé Dossier | 4 |
| DL882 | Tabouret haut noir Dossier | 4 |

| Code | Description | Qté |
|-------|--|-----|
| GM639 | Gris métal avec assise en bois | 4 |
| GM640 | Noir avec assise en bois | 4 |
| FB623 | Noir avec assise en bois Dossier | 4 |
| FB624 | Gris métallisé avec assise en bois Dossier | 4 |

Spécification

Sans dossier : Hauteur du siège 760mm. Dimensions (mm): 760(H) x 430(L) x 430(P). Avec dossier : Hauteur du siège 760mm. Dimensions (mm): 940(H) x 455(L) x 455(P).

Tabourets bas bistro

- Cadre en acier galvanisé
- Conception robuste pour une utilisation commerciale
- Faciles à nettoyer
- Utilisation intérieure et extérieure



| Code | Description | Qté |
|-------|--------------------------------|-----|
| DL880 | Tabouret bas noir | 4 |
| DM933 | Tabouret bas gris métallisé | 4 |
| GM634 | Acier avec assise en bois | 4 |
| GM635 | Noir avec assise en bois | 4 |
| GM636 | Gris métal avec assise en bois | 4 |

Spécification
Tabourets bas :
Hauteur d'assise 460mm. Dimensions (mm): 460(H) x 400(L) x 400(P). Poids : 3,45kg.
Tabourets bas assise frêne :
Hauteur d'assise 450mm. Dimensions (mm): 455(H) x 405(L) x 405(P). Poids : 4,1kg.

Tables bistro carrées en acier

Fabriquées en acier galvanisé, ces tables présentent un design solide et sont faciles à nettoyer et à entretenir, ce qui les rend idéales pour une utilisation régulière dans des lieux très fréquentés.



Spécification

Dimensions (mm): 760 (H) x 660 (L) x 660 (P). Poids: 10,5kg

| Code | Description | Qté |
|-------|----------------|-----|
| DM904 | Gris métallisé | 1 |
| GC866 | Acier | 1 |
| GC867 | Noir | 1 |

- Cadre en acier galvanisé
- Conception robuste pour une utilisation commerciale
- Faciles à nettoyer
- Utilisation intérieure et extérieure

Tabouret haut Rodeo Bolero

Durable et confortable, ce tabouret haut Rodeo Bolero est doté d'une structure en acier et d'un siège d'aspect vintage.

NOUVEAU



Spécification
Tous les modèles Hauteur d'assise : 1060mm.
Dimensions : 1060(H) x 565(L) x 530(P)mm. Poids : 7,85kg.

| Code | Description | Qté |
|-------|------------------|-----|
| FB883 | Tabouret Noir | 1 |
| FB885 | Tabouret Camel | 1 |

Chaise d'extérieur Windson

Chaise en polypropylène populaire et solide pouvant être associée à toute gamme de mobilier. Grâce à sa finition élégante, elle rend très bien en salle. La chaise Windson peut être utilisée aussi bien à l'intérieur qu'à l'extérieur.



Spécification
Chaise Dimensions (mm) : 750(H) x 540(L) x 530(P). Poids : 5 kg
Chaise de bar Dimensions (mm) : 1030(H) x 550(L) x 560(P). Poids : 6 kg

| Code | Description | Qté |
|-------|-----------------------------|-----|
| FT972 | Chaise Anthracite | 4 |
| FT973 | Chaise Vert jade | 4 |
| FT974 | Chaise Jaune foncé | 4 |
| FT975 | Chaise de bar Anthracite | 4 |
| FT976 | Chaise de bar Vert jade | 4 |
| FT977 | Chaise de bar Jaune foncé | 4 |

- Fibre de verre
- Injection de gaz
- Empilable
- Utilisation intérieure et extérieure
- Résistante aux UV
- Facile à nettoyer
- Pas d'assemblage

Tabourets bas

Sièges contemporains avec structure en acier galvanisé au design industriel, finition métal vieilli, et assise en bois.

- Structure acier galvanisé
- Utilisation intérieure et extérieure
- Empilables jusqu'à 5



Spécification
DE478 Dimensions (mm) : 470(H) x 385(L) x 385(P). Poids 3,7kg.
FB930 Dimensions (mm) : 470(H) x 400(L) x 400(P). Poids 3,7kg.

| Code | Description | Qté |
|-------|-------------|-----|
| DE478 | Galvanisé | 4 |
| FB930 | Gris métal | 4 |

Chaise Rodeo Bolero

Le siège en polyuréthane s'inspire du revêtement en cuir vintage, pour allier style, résistance et la facilité de nettoyage du plastique.

NOUVEAU



Spécification
Tous les modèles Hauteur d'assise : 437 mm. Dimensions (mm) : 725(H) x 455(L) x 540(P). Poids : 5,95 kg.

| Code | Description | Qté |
|-------|-------------|-----|
| FB880 | Noir | 2 |
| FB882 | Camel | 2 |

Tabourets hauts

Une superbe gamme de tabourets subtilement vieillis pour apporter un design moderne et industriel à votre établissement, sans oublier les fonctionnalités nécessaires.

- Structure en acier galvanisé
- Patins antiraces
- Utilisation intérieure et extérieure
- Empilables jusqu'à 5
- Livrés montés



Spécification
DE479 Dimensions (mm) : 780(H) x 400(L) x 400(P). Poids 5kg.
FB936 Dimensions (mm) : 780(H) x 400(L) x 400(P). Poids 5kg.

| Code | Description | Qté |
|-------|-------------------------------|-----|
| DE479 | Acier galvanisé bois haut | 4 |
| FB936 | Gris métal bois haut | 4 |

ART DE LA TABLE

RESTAURANT, BAR ET HOTEL

MOBILIER

USAGE UNIQUE ET ENTRETIEN

VÊTEMENTS ET CHAUSSURES

CUISINE

MOBILIER DE CUISINE, CHARIOTS ET ÉCHELLES

MATÉRIEL ÉLECTRIQUE ET DE CUISSON

FROID

MOBILIER / INTÉRIEUR ET EXTÉRIEUR

Table Sevelit Pizarra Attends

Table de bar solide et pliable avec plateau rectangulaire. Pour une utilisation en extérieur et en intérieur, se plie et se range facilement.

NOUVEAU

- Pieds martelés gris, plateau antracite
- Plateau en bois avec rebord en polyéthylène
- Cadre et pieds en acier



| Code | Description |
|-------|-----------------------------------|
| CJ951 | Rectangulaire 115 x 70 x 110 cm |

Table carrée pliante standard Bolero

Résistante, durable et solide cette table est équipée d'un plateau en une seule pièce stable et plane. Les pieds se replient dans le plateau, elle est donc très facile à transporter et à ranger. Pour les réceptions, les présentations, les repas servis à l'extérieur et les buffets.

- Structure en acier
- Plateau en polyéthylène haute densité
- Utilisation en intérieur/extérieur
- Soumise aux normes standard EN581

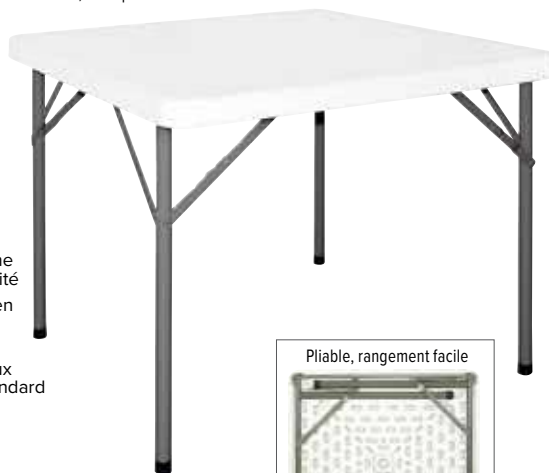

Pliable, rangement facile



Spécification
Y807 Dimensions (mm): 740(H) x 860(L) x 860(P). Dimensions pliée (mm): 100(H) x 860(L) x 860(P). Poids 12kg.

| Code | Description |
|------|-------------|
| Y807 | Table 860mm |

Tables pliantes standards Bolero

Tables durables avec plateaux faciles à entretenir. Les pieds se replient dans le plateau, facilitant ainsi le transport et le rangement. Idéales pour les réceptions, présentations, repas servis à l'extérieur et les buffets.



- Structure en acier
- Plateau en polyéthylène haute densité
- Table de 737mm de hauteur
- Utilisation en intérieur/extérieur
- Les pieds se replient dans le plateau pour un rangement aisé
- Normes standards EN 15732

Pliable, rangement facile

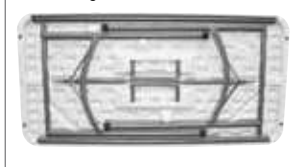

| Code | Description |
|--------|---------------|
| 1 U543 | Table de 1,2m |
| 2 U544 | Table de 1,5m |
| 3 U579 | Table de 1,8m |

Spécification
U543 Dimensions (mm): 740(H) x 1220(L) x 607(P). Dimensions pliée (mm): 45(H) x 1220(L) x 607(P). Poids 10,7kg.
U544 Dimensions (mm): 737(H) x 1520(L) x 753(P). Dimensions pliée (mm): 45(H) x 1520(L) x 753(P). Poids 12,5kg.
U579 Dimensions (mm): 737(H) x 1827(L) x 750(P). Dimensions pliée (mm): 45(H) x 1827(L) x 750(P). Poids 16,5kg.

Tables de banquet pliantes Bolero

Tables de banquet durables et résistantes avec structure en acier. Elles sont faciles à nettoyer et conviennent à une utilisation en intérieur et extérieur.



- Plateau en plastique ABS gris
- Résistant aux produits ménagers, à la chaleur et aux dommages courants

Spécification
GC594 Dimensions (mm): 750(H) x 1220(L) x 610(P). Poids 9,3kg.
GC595 Dimensions (mm): 750(H) x 1520(L) x 760(P). Poids 11,5kg.
GC596 Dimensions (mm): 750(H) x 1830(L) x 760(P). Poids 12kg.

| Code | Description |
|-------|---------------------------|
| GC594 | Rectangulaire. 1220(L)mm. |
| GC595 | Rectangulaire. 1520(L)mm. |
| GC596 | Rectangulaire. 1830(L)mm. |

Se plie pour un rangement facile.



Tables rondes pliantes par le centre Bolero

Tables robustes parfaites pour créer un espace supplémentaire de restauration, de présentation ou un buffet occasionnel. Possède une poignée de transport intégrée.



- Plateau en polyéthylène haute densité
- Structure résistante et pieds avec attaches en acier
- Facile d'entretien
- Rangement simple et compact
- Légère et facile à transporter
- Poignée de transport intégrée et loquet de fermeture
- A utiliser en intérieur et en extérieur

Pliable, rangement facile



Spécification
CC506 Dimensions (mm): 740(H) x 1530(Ø). Dimensions pliée (mm): 1530(L) x 762(L) x 90(P). Poids 21kg.
HC270 Tables 1,8m : Dimensions (mm): 737(H) x 1829(L) x 762(P). Dimensions pliées (mm): 45(H) x 915(L) x 762(P). Poids 16,5kg.

| Code | Description |
|-------|--------------------------|
| CC506 | Table ronde 1,53m |
| HC270 | Table ronde blanche 1,8m |

Tables pliantes par le centre Bolero

Plus robuste, pouvant supporter une charge plus élevée, cette gamme de tables pliantes de qualité offre une bien meilleure longévité que les produits bas de gamme. Utilisez ces tables d'appoint pour créer un espace supplémentaire de restauration, de présentation ou un buffet occasionnel. Son plateau à double revêtement de haute qualité fournit une surface stable et plane pour le service, la présentation ou la préparation en fait un accessoire idéal pour la restauration mobile. Peut être utilisée pour les réceptions officielles ou dans les hôtels et les restaurants lorsqu'un espace supplémentaire est requis temporairement.

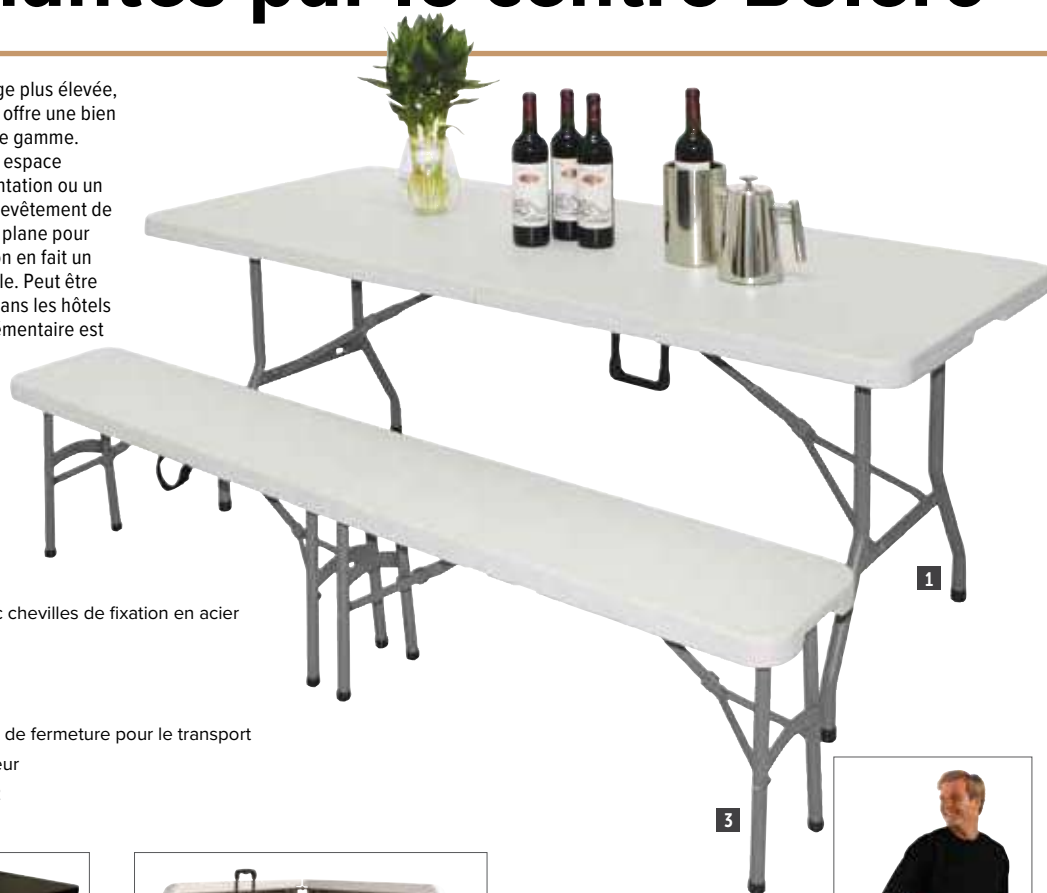

- Plateau en polyéthylène haute densité
- Structure et pieds en acier durable avec chevilles de fixation en acier
- Facile d'entretien
- Rangement simple et compact
- Légère et facile à transporter
- Poignée de transport intégrée et loquet de fermeture pour le transport
- Pour utilisation en intérieur et en extérieur
- Conforme à la norme EN15732 niveau 2



| Code | Description |
|----------------|-----------------------|
| 1 L001 | Table blanche de 1,8m |
| 2 CF375 | Table blanche 2,4m |
| 3 CB518 | Table noire de 1,8m |
| 3 Y817 | Banc blanc de 1,8m |

Spécification
L001 Dimensions (mm): 735(H) x 1829(L) x 762(P). Dimensions pliée (mm): 45(H) x 915(L) x 762(P). Poids 16,5kg. Charge maxi : 450kg.
CF375 Dimensions (mm): 740(H) x 2430(L) x 86(P). Dimensions pliée (mm): 112(H) x 1300(L) x 800(P). Poids : 24,5kg.
CB518 Dimensions (mm): 735(H) x 1829(L) x 762(P). Dimensions pliée (mm): 45(H) x 915(L) x 762(P). Poids 16,5kg. Charge maxi : 450kg.
Y817 Dimensions (mm): 440(H) x 1829(L) x 295(P). Dimensions pliée (mm): 95(H) x 915(L) x 295(P). Poids 10,6kg.

Tabouret haut pliant Bolero

Ce tabouret haut portable est conçu pour être utilisé avec la table haute pliante (DL046). Idéal pour les événements de restauration, il se plie parfaitement en un instant et nécessitant un espace de stockage minimum.



- Structure en acier
- Convient pour une utilisation intérieure et extérieure
- Livrés entièrement assemblés
- Hauteur d'assise : 720 mm
- Se replie pour un rangement facile
- Siège haute densité avec cadre en acier poudré



Spécification
GR322 Dimensions plié (mm) : 520(H) x 150(l) x 1120(L). Poids : 4,4 kg.

| Code | Description | Qté |
|--------------|-------------|-----|
| GR322 | Blanc | 2 |

Chaise empilable Denver

100% polypropylène. Pour une utilisation intérieure et extérieure.



| Code | Description |
|--------------|-------------|
| FN996 | Beige |

ART DE LA TABLE

RESTAURANT, BAR ET HOTEL

MOBILIER

USAGE UNIQUE ET ENTRETIEN

VÊTEMENTS ET CHAUSSURES

CUISINE

MOBILIER DE CUISINE, CHARIOTS ET ÉCHELLES

MATÉRIEL ÉLECTRIQUE ET DE CUISSON

FROID

MOBILIER / INTÉRIEUR ET EXTÉRIEUR

Table haute ronde pliante Barcelona

Se plie facilement pour pouvoir être rangée sans prendre de place. Tient debout une fois pliée. Table robuste et stable qui peut être utilisée dans différents types d'environnements.

- Extérieur et intérieur
- Pliable
- Conception solide



Spécification
FT987 Dimensions (mm) : 1100(H) x 850(Ø). Poids : 13,2 kg

| Code | Description |
|--------------|------------------|
| FT987 | Ronde 850(Ø)mm |

Table pliante ronde Bolero

Table bistro facilement transportable, idéale pour les petits cafés et bistros qui ont besoin de déplacer ou ranger leur terrasse quotidiennement.

- Se plie pour un rangement facile.
- Livrée entièrement montée.
- Convient pour une utilisation en intérieur et extérieur.
- Pieds : tubes de 22 (Ø) x 1.2mm d'épaisseur



Spécification
CA998 Dimensions (mm): 735(H)x 600(L)x 600 (Ø). Poids 4.3kg.

| Code | Description |
|--------------|-------------|
| CA998 | 600mm (Ø) |

Mange-debout Brabant

- Table haute pliante, 110cm de hauteur
- Pied blanc et plateau blanc
- Disponible en deux dimensions
- Plateau terminé par un rebord, et résistant aux intempéries et aux rayures



| Code | Description |
|-------------|-----------------------|
| H050 | Plateau blanc 70cm(Ø) |
| H051 | Plateau blanc 85cm(Ø) |

Mange-debout pliant Bolero

Table haute conçue pour une utilisation en position debout ou avec des tabourets de bar, idéale pour des réceptions et des buffets. Se plie nécessitant ainsi un espace de stockage minimal.

- Structure et pieds en acier
- Plateau en polypropylène
- Utilisation intérieure et extérieure



Spécification
DL046 Capacité de charge maximum 170kg. Dimensions (mm) : 1100(H) x 800(Ø). Poids 8kg.

| Code | Description |
|--------------|-------------|
| DL046 | 800mmØ |

Mange-debout Ardennen

- Table haute pliante
- Hauteur 110cm, plateau Ø 85cm
- Support gris martelé
- Plateau terminé par un rebord, et résistant aux intempéries et aux rayures

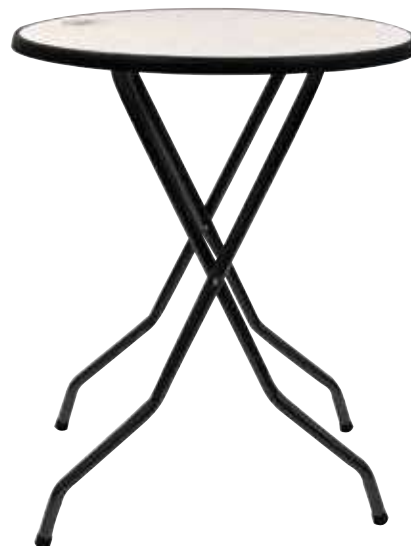

| Code | Description |
|-------------|----------------------|
| H052 | Plateau gris 85cm(Ø) |

Mange-debout Limburg

- Plateau amovible
- Coloris blanc et gris martelé
- Disponible avec des plateaux de 70 et 80cm, 110(H)cm
- Plateau terminé par un rebord



| Code | Description |
|-------------|-----------------------|
| H850 | Plateau blanc 70cm(Ø) |
| H851 | Plateau blanc 80cm(Ø) |
| H853 | Plateau gris 80cm(Ø) |

Table pliante en polypropylène Bolero

Une table esthétique pour la salle ou l'évènementiel. En polypropylène, légère, elle est idéale pour les salles de réception ou établissements n'ayant pas besoin de tables disposées en permanence.



- Pliable pour un transport facile
- Pieds avec patins protecteurs de sol
- Légère

Spécification

Tous les modèles Dimensions (mm): 740(H) x 800(Ø). Poids : 12,7kg.

| Code | Description |
|-------|-------------|
| FT623 | Vert menthe |
| FT621 | Gris foncé |
| FT620 | Blanc |

Poteaux d'accueil tête ronde Bolero

Poteaux élégants à tête ronde pour les hôtels, les discothèques, les théâtres et les restaurants. Vendus à l'unité, peuvent être utilisés avec les cordons d'accueil et barrières en toile (vendus séparément).



- En acier inoxydable
- Collier de fixation pour le cordon
- Base lestée de ciment

Spécification

Dimensions (mm): 950(H) x 300(Ø). Poids 11,1kg.

| Code | Description |
|------|-------------------|
| S651 | Inox tête ronde |
| S652 | Laiton tête ronde |

Poteaux d'accueil tête plate Bolero

Poteaux élégants à tête plate pour les hôtels, les discothèques, les théâtres et les restaurants. Vendus à l'unité, peuvent être utilisés avec les cordons d'accueil et barrières en toile (vendus séparément).



- En acier inoxydable plaqué chrome ou laiton
- Collier de fixation pour le cordon
- Base lestée de ciment
- Montage facile

| Code | Description |
|-------|-------------------|
| S653 | Chromé tête plate |
| S654 | Laiton tête plate |
| DF010 | Noir tête plate |

Spécification

Poids 11,1kg. Dimensions (mm): 950(H) x 300(L).

ART DE LA TABLE

RESTAURANT, BAR ET HOTEL

MOBILIER

USAGE UNIQUE ET ENTRETEN

VÊTEMENTS ET CHAUSSURES

CUISINE

MOBILIER DE CUISINE, CHARIOTS ET ÉCHELLES

MATÉRIEL ÉLECTRIQUE ET DE CUISSON

FROID

MOBILIER / INTÉRIEUR ET EXTÉRIEUR

Barrières en toile Bolero

Solution idéale pour séparer les files d'attente ou compartimer une salle en plusieurs sections. Barrières 100 % toile polyester, rigides grâce aux barres insérées dans les coutures supérieures et inférieures de la toile et fixées aux anneaux des poteaux d'accueil de chaque côté (vendus séparément). Fixations fournies.



- Toile en polyester
- Épaisseur du tissu : 550GSM
- Lavable en machine
- Facile à assembler, démonter et ranger
- Tissu ignifuge BS 5852



Cordons d'accueil Bolero

Cordons d'accueil doux d'une longueur de 1,5 m ou 2,5 m avec extrémités bombées en inox ou alliage de zinc. Se fixent sur des accroches murales ou des poteaux. Modèles lisses ou torsadés.

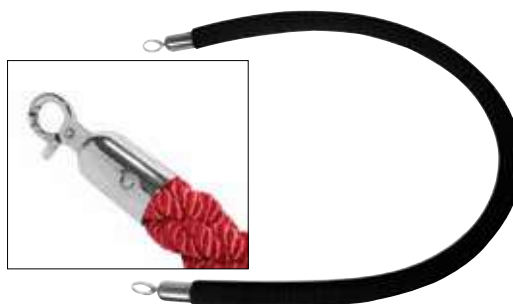

| Code | Description |
|-------|---------------------|
| CF137 | Barrière noire |
| CF138 | Barrière rouge |
| DL480 | Barrière bleu foncé |
| CG222 | Barrière verte |

Spécification
Barrière Dimensions (mm): 700(H) x 1430(L) x 2(P). Largeur de la toile 1390mm. 2 barres : 20(Ø).

| Code | Description |
|-------|------------------------------------|
| GG725 | Cordon lisse noir et inox 2,5 m |
| GG726 | Cordon torsadé rouge et inox 2,5 m |

Cordons d'accueil Bolero

Cordons d'accueil doux d'une longueur de 1,5 m avec extrémités bombées en inox et alliage de zinc, ou en laiton. Se fixent sur des accroches murales ou des poteaux. Modèles de cordons torsadés également disponibles.



1

2

3



4

5

6

Spécification
 Dimensions (mm): 1500(L) x 32(Ø). Poids 1kg.
Accroches : Accroches : Dimensions (mm): 37(H) x 49(L).

| Code | Description |
|---------|------------------------------------|
| 1 U917 | Cordon lisse bleu et inox 1,5m |
| 2 W612 | Cordon lisse rouge et laiton 1,5m |
| 3 CB511 | Cordon lisse noir et inox 1,5m |
| 4 Y806 | Cordon torsadé doré et laiton 1,5m |
| 5 Y806 | Cordon torsadé noir et inox 1,5m |
| 6 CF136 | Cordon torsadé noir et inox 1,5m |
| 6 GF947 | Cordon torsadé rouge et inox 1,5m |
| 7 Y733 | Accroche murale alliage zinc |



Spécification
 GG724 Dimensions (mm): 965(H) x 350(Ø). Poids 10kg.

| Code | Description |
|-------|-------------|
| GG724 | Noire |

Cadre d'affichage A4 pour poteau de barrière Bolero

Élégant cadre d'affichage en aluminium au format A4 portrait avec support en acier inoxydable et protection transparente. Se glisse simplement sur un poteau de barrière. Compatible uniquement avec GC605 et GC606 (vendus séparément).



| Code | Description |
|-------|----------------------|
| CF131 | Cadre d'affichage A4 |

Barrière rétractable de couleur Bolero

Barrière pratique et esthétique (2 mètres maximum) avec poteau lesté pour un positionnement sécurisé. Parfait pour une utilisation dans les hôtels, les discothèques et les aéroports. Chaque barrière comprend un poteau et une sangle.

- Poteau en acier inoxydable
- Sangle 120(H)mm
- Convient pour une utilisation couverte et extérieure
- En kit - assemblage facile



Spécification
 GG724 Dimensions (mm): 965(H) x 350(Ø). Poids 10kg.

| Code | Description |
|-------|-------------|
| GG724 | Noire |

Chaise haute en bois Bolero

- En hévéa
- Harnais réglable à la taille
- Hauteur du siège 500mm
- Conformés à la norme BS EN 14988:2006, parties 1 et 2
- Empilable



NOUVELLE COULEUR

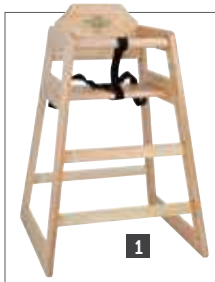

Spécification
 Dimensions (mm): 750(H) x 510(L) x 510(P). Poids 6kg.
 Hauteur d'assise : 500mm. Dimensions (mm): 754(H) 500(L) x 505(P). Poids 6.1kg.

| Code | Description |
|---------|-----------------------|
| 1 DL900 | Finition bois naturel |
| 2 DL901 | Finition bois foncé |
| 3 DL833 | Blanc |
| 4 CJ588 | Noire |

Chaise haute en plastique Bolero

Chaise haute confortable, sûre et facile à nettoyer. Convient aux enfants jusqu'à trois ans ou 18 kg. Facilement empilable et portable.



- Plastique robuste et facile à nettoyer
- Orifice de préhension
- Empilable jusqu'à 4 maxi
- Facile à assembler
- Harnais réglable

Spécification
 DA693 Hauteur d'assise : 490mm.
 Dimensions (mm): 730(H) x 650(L) x 560(P). Poids : 7,3kg.

| Code | Description |
|-------|--------------|
| DA693 | Chaise haute |

Chaise haute bébé blanche Bolero

Assurez la sécurité de votre enfant lorsqu'il est assis avec cette chaise haute Bolero bénéficiant d'un harnais et de sangles. Le plateau repas peut facilement être essuyé et retiré pour être nettoyé et le repose-pieds réglable peut être ajusté en fonction de la taille de l'enfant.

- Auto-assemblage
- Facile à nettoyer
- Plateau amovible
- Se transforme en chaise basse
- Hauteur réglable - 2 positions de hauteur d'assise
- Limite de poids : 30 kg.



Spécification
 CY599 Dimensions (mm): 1010(H) x 650(L) x 770(P). Poids : 5kg.

| Code | Description |
|-------|---------------------|
| CY599 | Chaise bébé blanche |

Chaise haute robuste Rubbermaid

Chaise haute confortable, sûre et facile à nettoyer avec une protection anti-bactérienne Microban® pour une meilleure hygiène. Les tablettes faciles à installer sont vendues séparément. Convient aux enfants de moins de 3 ans ou 18 kg. Les pieds anti-dérapants (vendus séparément) assurent une plus grande stabilité sur sols glissants.



- Fabriquée en plastique moulé
- Harnais réglable. Pieds fixes, sans roues
- Hauteur du siège 530mm
- Testée conformément à la norme EN 14988-1
- Empilable pour un rangement facile

Spécification
 Chaise haute Hauteur d'assise : 530mm.
 Dimensions (mm): 756(H) x 597(L) x 597(P). Poids 8kg.

| Code | Description |
|------|----------------------|
| M959 | Chaise haute platine |

ART DE LA TABLE

RESTAURANT, BAR ET HOTEL

MOBILIER

USAGE UNIQUE ET ENTRETIEN

VÊTEMENTS ET CHAUSSURES

CUISINE

MOBILIER DE CUISINE, CHARIOTS ET ÉCHELLES

MATÉRIEL ÉLECTRIQUE ET DE CUISSON

FROID

USAGE UNIQUE ET ENTRETIEN / ENTRETIEN

Chiffons antibactériens Envirolite Ecotech

Chiffons tout usage, résistants, utilisation humide et sèche. L'agent antibactérien arrête la croissance des bactéries. Code couleur pour réduire le risque de contamination croisée.



| Code | Description | Qté |
|-------|-------------|-----|
| FA204 | Bleu | 2 |
| FA206 | Jaune | 2 |

Chiffons microfibrés Ecotech

Chiffons polyvalents adaptés au dépeussierage et au polissage à sec ou humide.



- Technologie des fibres divisées
- Résistent jusqu'à 500 lavages en machine
- Dépeussierage et polissage à sec ou humide

| Code | Description | Qté |
|-------|-------------|-----|
| FA216 | Bleus | 10 |

Chiffons tout usage antibactériens Jantex

Boîte de chiffons tout usage antibactériens avec système de distribution facile. Réutilisables. Dimensions d'un chiffon 370 x 220mm.



| Code | Description | Qté |
|-------|-------------|-----|
| DN845 | Jaune | 200 |
| DN844 | Rouge | 200 |
| DN843 | Bleu | 200 |

Chiffons Solonet Jantex

Chiffons non tissés agréés contact alimentaire avec d'excellentes qualités d'absorption. Code couleur pour l'hygiène. 330 x 580 mm.



| Code | Description | Qté |
|-------|-------------|-----|
| CD810 | Jaune | 50 |
| CD809 | Rouge | 50 |
| F955 | Bleu | 50 |
| CD811 | Vert | 50 |

Chiffons de nettoyage en bambou Puracyle

Chiffons en microfibre de bambou, une alternative végétale au polyester. Double épaisseur pour une durabilité maximale. Naturellement auto-nettoyantes, les fibres de viscose de bambou expulsent naturellement la graisse, l'huile et autres salissures avec de l'eau, améliorant ainsi la durée de vie des chiffons.



| Code | Description | Qté |
|-------|-------------------|-----|
| DA569 | 230(L) x 180(l)mm | 2 |

Tampons abrasifs Jantex

Enlevez les taches tenaces et la graisse brûlée avec ces tampons à récurer résistants.



| Code | Description | Qté |
|------|-------------|-----|
| F959 | 225 x 150mm | 10 |

Eponge à récurer Jantex

Eponge absorbante avec tampon à récurer durable.



| Code | Description | Qté |
|------|-------------|-----|
| F960 | 148 x 100mm | 10 |

Spirale inox Jantex

Durable. Anti rouille et corrosion. Fournie à l'unité.



| Code | Description |
|------|-------------|
| J867 | Spirale |

Eponges métalliques Coppercote Jantex

L'éponge métallique en cuivre réduit les risques de rayures sur les surfaces plus délicates.



| Code | Description | Qté |
|-------|-------------|-----|
| CD792 | Cuivre | 20 |

Serpillères Jantex

La texture abrasive aide à retirer la saleté. Lavables.



| Code | Description | Qté |
|------|-------------|-----|
| E947 | 483 x 406mm | 10 |

Lavettes Jantex

Excellente absorption. Peuvent être lavées en blanchisserie et à l'eau de Javel; Code couleur pour l'hygiène. Dimensions 406 x 254 mm.



| Code | Description | Qté |
|-------|-------------|-----|
| E944 | Rouge | 10 |
| CD787 | Bleu | 10 |
| CD789 | Vert | 10 |

Chiffons à poussière Jantex

Essentiels pour les bars, cafés et restaurants.



| Code | Description | Qté |
|------|-------------|-----|
| E943 | 508 x 406mm | 10 |

Chiffon microfibrés vitres Jantex

Chiffon microfibrés, idéal pour un nettoyage sans trace des vitres et de l'acier inoxydable.



| Code | Description |
|-------|--------------|
| DN842 | 400 x 400mm. |

Chiffons microfibrés Jantex

Chiffons très absorbants qui retirent la poussière et la saleté plus efficacement que les tissus traditionnels. S'utilisent secs ou humides. 400 x 400mm.



| Code | Description | Qté |
|-------|-------------|-----|
| DN841 | Jaune | 5 |
| DN840 | Rouge | 5 |
| DN839 | Bleu | 5 |
| GF609 | Vert | 5 |

Lavettes Spongyl Spontex

Lavettes cellulose avec canevas en polyester. Excellentes qualités d'absorption et de résistance. 206 x 185 mm.



| Code | Description | Qté |
|-------|-------------|-----|
| CD812 | Jaune | 10 |
| CD813 | Rouge | 10 |
| F957 | Bleu | 10 |
| CD814 | Vert | 10 |

Gants de nettoyage / d'entretien Mapa

Gants en latex naturel pour une protection de haut niveau. Peuvent être utilisés pour la préparation et la transformation alimentaire. Disponibles dans les tailles S, M ou L.



| Code | Description |
|-------------|-------------|
| F954 | Noirs |

Gants antivapeur Burnguard

Gants en tricot doublé avec une protection étanche. Ils possèdent une texture rugueuse pour une adhérence exceptionnelle. Faciles à nettoyer. Résistant à la chaleur jusqu'à 50°C. Taille unique. Vendus par paire.



| Code | Description |
|--------------|-------------|
| GD336 | Bleu 51cm |

Gants de ménage Mapa

La matière antidérapante en latex présente un support textile qui offre un soutien et un confort à long terme dans des environnements de travail exigeants.



| Code | Description |
|--------------|-------------|
| CF623 | Bleus |

Gants étanches Alto 405 Mapa

Gants robustes de protection chimique légère, fabriqués à partir de latex et de néoprène. Minimisent le risque que les mains soient blessées, brûlées ou irritées.



| Code | Description |
|--------------|-----------------|
| FA296 | Bleus et jaunes |



Gants multi usages Jantex

Gants en latex naturels légers offrant une bonne protection. Peuvent être utilisés pour laver la vaisselle, la préparation et la transformation alimentaire. Disponibles dans les tailles S, M ou L.



| Code | Description |
|--------------|-------------|
| F953 | Bleu |
| CD793 | Jaune |

Gants jetables Vogue

Gants jetables disponibles en tailles S, M et L. Boîte de 100. Non stériles à usage unique. Ambidextres avec bord roulé.



- Latex
- Sensibilité et adhérence
- EN 455
- Tailles S, M ou L
- Existents en poudrés et non-poudrés

| Code | Description | Qté |
|-------------|------------------------|-----|
| A228 | Latex poudré blanc | 100 |
| Y262 | Latex non poudré blanc | 100 |

Gants contact alimentaire Vital 165 Mapa

Gants en latex naturel étanches conçus pour la flexibilité et la dextérité dans le contact alimentaire.

- 3 tailles disponibles
- Idéal pour les tâches de manipulation et préparation alimentaires
- Utilisation sur de courtes périodes
- Protection légère
- Coloris bleu
- Le code couleur évite la contamination croisée



| Code | Description | Qté |
|--------------|-------------|-----|
| FA293 | Bleus | 10 |

Gants protection chimique légère Vital 115 Mapa

Trois couleurs à utiliser dans un système de nettoyage à code couleur. Gants en latex et doublure à base de coton.



| Code | Description |
|--------------|-------------|
| FA291 | Bleu |

Gants de nettoyage professionnels Mapa

Gants en latex extra longs offrant de bonnes performances mécaniques et une protection chimique longue durée. Vendus par paire.



| Code | Description |
|--------------|------------------|
| CE370 | Paire Taille 8 |

ART DE LA TABLE

RESTAURANT, BAR ET HOTEL

MOBILIER

USAGE UNIQUE ET ENTRETIEN

VÊTEMENTS ET CHAUSSURES

CUISINE

MOBILIER DE CUISINE, CHARIOTS ET ÉCHELLES

MATÉRIEL ÉLECTRIQUE ET DE CUISSON

FROID

USAGE UNIQUE ET ENTRETIEN / ENTRETIEN

Liquide vaisselle citron et aloe vera Ecover

Pour des résultats impeccables sur la vaisselle et la verrerie. Dégraisse efficacement. Biodégradable et adapté aux fosses septiques. Peu moussant et doux pour la peau.



| Code | Description |
|-------|-------------|
| GG203 | 5L |

Savon spray antibactérien Rubbermaid

Un savon antibactérien conçu pour éliminer 99,9% des bactéries nocives. Idéal pour les environnements alimentaires et les établissements de soin.



| Code | Description |
|-------|-------------------------------------|
| CK435 | Savon spray antibactérien 6 x 800ml |

Chiffons non tissés Jantex

Chiffons de qualité à code couleur pour éviter la contamination croisée. Chaque chiffon mesure 230 x 430mm.



| Code | Description | Qté |
|-------|-------------|-----|
| CS807 | Vert | 100 |

Lingettes antibactériennes

Lingettes de nettoyage antibactériennes multi usages, idéales pour essuyer les surfaces.



| Code | Description | Qté |
|-------|-------------|-----|
| DF160 | Vert | 200 |

Tablettes lave-vaisselle Ecover

Nettoient et dégraissent efficacement. Biodégradables, rentables et adaptées aux fosses septiques.



| Code | Description |
|-------|--------------|
| GG200 | 70 tablettes |

Lingettes désinfectantes Ecotech

Efficace contre 99,9 % des bactéries, SARM, E Coli, Listeria, salmonelle, ainsi que la plupart des virus et des champignons. Substance non altéragène compatible contact alimentaire. Convient pour les zones de production et de préparation des aliments.



| Code | Description |
|-------|-------------------------------|
| DE325 | 500 lingettes type J |
| DA301 | 500 lingettes type J sans CAQ |

Racloir à plaques Jantex

Fabrication solide en une seule pièce avec un support pour la main et une lame de 152 mm remplaçable.



Spécification
GF378 Dimensions (mm): 115(H) x 152(L) x 407(P).

| Code | Description |
|-------|------------------|
| GF378 | Racloir |
| GF379 | Lame de rechange |

Pierre abrasive Jantex

Pierre abrasive de qualité pour éliminer l'accumulation de graisses résistantes. 152 x 76 x 76mm. Poignée vendue séparément.



| Code | Description |
|------|-----------------|
| L402 | Pierre abrasive |

Pierres abrasives Jantex

Venez à bout de la graisse brûlée tenace qui s'accumule avec le temps sur vos grilles pour obtenir de meilleurs résultats de cuisson.



| Code | Description |
|-------|---|
| CW719 | Pierres abrasives 76(H) x 152(L) x 76(P)mm lot de 4 |

Brosse pour grils avec racloir

Une brosse avec grattoir en acier trempé intégré pour nettoyer les plaques de cuisson. Idéale pour enlever les taches difficiles, brûlées. Manche souple.



| Code | Description |
|-------|-------------|
| GG965 | 300mm |

Brosse métallique pour grils

Brosse à quatre rangs de pics métalliques avec un manche en bois, idéale pour râcler les aliments ou la graisse brûlés.



| Code | Description |
|------|--------------|
| L405 | Brosse métal |

Palette triangle Jantex

Lame de 127 mm en acier inoxydable avec manche en plastique.



| Code | Description |
|------|-------------|
| D394 | 127mm |

Nettoyant WC Greenspeed

Nettoyant pour toilettes au parfum de pin, idéal pour un usage quotidien. Utilise une formule végétale légèrement acide pour nettoyer, rafraîchir et prévenir les accumulations de calcaire. Répond aux critères stricts d'environnement et de sécurité de l'Ecolabel européen. Exempt d'ingrédients toxiques, cancérigènes et mutagènes.



| Code | Description |
|-------|-------------|
| CX174 | 750ml |



Nettoyant tout usage Ecover

Les ingrédients renouvelables d'origine végétale rendent cette solution respectueuse des ressources naturelles de la planète. Sans substances nocives telles que les phosphates.



| Code | Description |
|-------|-------------|
| CX190 | 5L |

Savon mousse antibactérien Rubbermaid

Une mousse antibactérienne conçue pour éliminer 99,9% des bactéries nocives. Idéale pour les environnements alimentaires et les établissements de soin.



| Code | Description |
|-------|--------------------------------------|
| CK437 | Savon mousse antibactérien 6 x 800ml |

Nettoyant pour sols Greenspeed

Formule à séchage rapide qui ne nécessite aucun rinçage. Biodégradable. pH neutre et économique.



Spécification
GG210 Dimensions (mm) : 281 (H) x 185 (L) x 134 (P). Poids 5 kg.

| Code | Description |
|-------|-------------|
| CX170 | 5L |

Sel régénérant Greenspeed

Sel pour lave-vaisselle. Se dissout rapidement et complètement. Pour une utilisation domestique et commerciale.



| Code | Description |
|-------|-------------|
| FC739 | 10kg |

Bandelettes de test de température pour lave-vaisselle

Bandelettes à changement de couleur pour un moyen efficace d'enregistrer la température du lave-vaisselle, garantissant que la vaisselle soit nettoyée à 82 ° C pour les inspections d'hygiène. Non adhésive, il suffit de nouer la bandelette au casier à vaisselle pour la fixer. Adaptées °F/°C et bande de signature/date.



| Code | Description | Qté |
|-------|-----------------------|-----|
| GJ059 | Bandelettes réactives | 25 |



Spray désinfectant Greenspeed

Désinfectant à base de plantes pour éliminer les taches, les bactéries et les virus en seulement cinq minutes. Conforme aux normes EN 1276, EN 13697, EN 1650 et EN 14476.



| Code | Description |
|-------|-------------|
| CX182 | 500ml |

Ensemble pelle et balayette Jantex

Un ensemble pelle et balayette léger et durable, avec manche en plastique solide et déflecteur de vent. Idéal lorsque des débris ou déversements doivent être balayés et nettoyés rapidement.



Spécification
CK851 Pelle (mm): 950(H) x 300(L) x 345(P).
Balayette (mm): 780(H) x 250(L) x 22(P).

| Code | Description |
|-------|-----------------------|
| CK851 | Pelle et balai légers |

Balai avec ramasse-poussière Jantex

Balai avec ramasse-poussière en polypropylène résistant, idéal pour l'entretien général dans les halls d'hôtel et zones de réception lorsqu'il n'est pas possible de balayer entièrement le sol. Doté d'un couvercle pour éviter que le contenu ne se disperse. Le balai est équipé d'un support pour maintenir le ramasse-poussières en place et faciliter le rangement.



Spécification
CD059 Pelle (mm): 850(H) x 340(L) x 280(P).
Balayette (mm): 850(H) x 160(L) x 30(P).

| Code | Description |
|-------|------------------------------|
| CD059 | Balai avec ramasse-poussière |

Balai en V

Structure métallique et frange réglable en fibre synthétique à longue durée de vie pour une excellente couverture du sol comprise entre 450 mm et 1,6 m. L'action de ciseau permet de ramasser rapidement et facilement la poussière et les déchets. Fourni avec deux housses-balai.



| Code | Description | Qté |
|-------|---------------------|-----|
| CD803 | Balai en V - 711mm | 1 |
| GG971 | Franges de rechange | 2 |

ART DE LA TABLE

RESTAURANT, BAR ET HOTEL

MOBILIER

USAGE UNIQUE ET ENTRETIEN

VÊTEMENTS ET CHAUSSURES

CUISINE

MOBILIER DE CUISINE, CHARIOTS ET ÉCHELLES

MATÉRIEL ÉLECTRIQUE ET DE CUISSON

FROID

Têtes de balai code couleur

Un système interchangeable de produits de nettoyage et entretien des sols pouvant s'adapter sur un manche unique.

Jantex

Têtes de balais lavables

Têtes de balais à poils doux code couleur. Lavables jusqu'à 100 ° C.

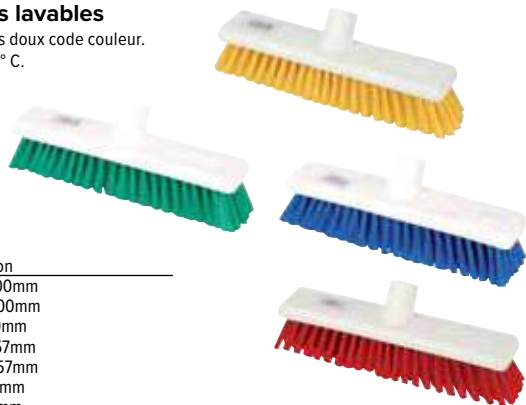

| Code | Description |
|-------|---------------|
| DN831 | Jaune 300mm |
| DN830 | Rouge 300mm |
| DN829 | Bleu 300mm |
| DN834 | Jaune 457mm |
| DN833 | Rouge 457mm |
| DN832 | Bleu 457mm |
| GK874 | Vert 457mm |

Manche à balai code couleur

Manche fourni avec des clips code couleur pour une identification facile correspondant à la zone de nettoyage identifiée. 1370mm.



| Code | Description |
|-------|-------------|
| DN819 | 1370mm |

Tête de balai serpillière antibactérienne

Tête de balai serpillière hautement absorbante avec agent antibactérien pour empêcher le développement des odeurs et bactéries dans les fibres. Lavable. 380(Ø)mm.



| Code | Description |
|-------|-------------|
| DN825 | Jaune |
| DN824 | Rouge |
| DN823 | Bleu |
| GK870 | Vert |

Têtes de balai à franges Kentucky

Têtes de balai à franges très absorbantes en polyester épais avec supports code couleur. Pour une utilisation sur les grandes surfaces difficiles à nettoyer.



| Code | Description |
|-------|-------------|
| DN828 | Jaune |
| DN827 | Rouge |
| DN826 | Bleu |
| GK872 | Vert |

Vaporisateurs 750ml

Têtes à code couleur pour une identification facile. Les graduations en millilitres sur les bouteilles facilitent la dilution des produits d'entretien.



| Code | Description |
|-------|-------------|
| CD816 | Jaune |
| CD815 | Rouge |
| CD817 | Bleu |
| CD818 | Vert |



Poignée porte-tampons pour plaques de cuisson

Porte-tampons léger avec poignée intégrée. Les tampons à mailles ouvertes éliminent les aliments et les graisses brûlés. Système résistant à la chaleur pour un nettoyage et polissage légers. Tampons vendus séparément.

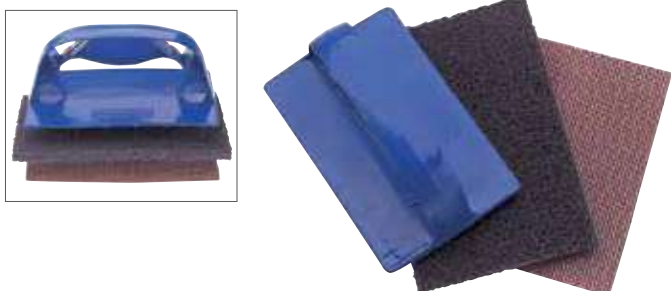

| Code | Description |
|------|-----------------------|
| F961 | Poignée porte-tampons |
| F962 | Tampons (lot de 10) |
| F963 | Tampons (lot de 20) |

Ensemble de brosses de nettoyage Oxo

Lot de deux brosses permettant d'atteindre les endroits difficiles à nettoyer. Poils en nylon robustes et poignées antidérapantes confortables.



| Code | Description |
|-------|-------------|
| GG069 | 2 brosses |

Tête de balai à franges Scott Young

Tête de balai à franges en fils de coton avec système d'étiquettes à code couleur. Peut être utilisée avec des manches interchangeables pour respecter les normes d'hygiène.



| Code | Description |
|-------|-------------|
| CD801 | Blanc |

Balai bulldozer

Balai deux-en-un avec poils doux et durs, ce qui le rend parfait pour une utilisation intérieure ou extérieure. Manche en néoprène et support robuste pour une durabilité exceptionnelle. Le manche de 1,49m est livré fixé au balai.



| Code | Description |
|-------|--------------------|
| CK510 | 1490(H) x 610(L)mm |

Lingettes désinfectantes Pal

Efficace contre 99,9 % des bactéries, SARM, E Coli, Listeria, salmonelle, ainsi que la plupart des virus et des champignons. Substance non altérage compatible contact alimentaire.



| Code | Description | Qté |
|-------|--------------------|-----|
| DF107 | 10 x 200 lingettes | 10 |

Manche télescopique nettoyage vitres Scott Young

Manche télescopique pour atteindre les fenêtres hautes sans échelle. Modèle standard, peut être utilisé avec les raclettes CC938 et CC939.

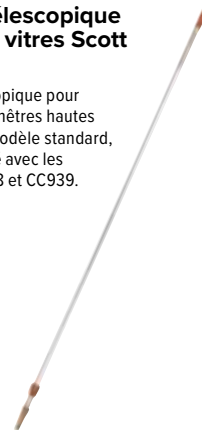

| Code | Description |
|-------|-------------|
| GG973 | 1,25m |

Raclette en inox Jantex



| Code | Description |
|------|----------------|
| L478 | Raclette 553mm |

Raclette en mousse Jantex

Raclette en acier galvanisé et mousse Jantex qui s'adapte au manche L479 (vendu séparément). Idéale pour les sols carrelés.



| Code | Description |
|-------|----------------|
| CF246 | Raclette 457mm |
| CF248 | Raclette 762mm |

Balai réservoir frange microfibre Scott Young

Système de nettoyage des sols sans seau à frange de lavage microfibre. Réservoir de 480ml intégré dans le manche; une action sur le bouton pressoir libère 3 jets de solution de nettoyage contenue dans le réservoir. Les franges de lavage sont vendues séparément.

- Anneaux code couleur
- Réservoir 480ml
- Franges microfibre lavables en machine



| Code | Description | Qté |
|-------|-------------|-----|
| GH178 | Balai | 1 |



Déboucheur Jantex

Ventouse en caoutchouc avec un manche de 510mm en bois.



| Code | Description |
|-------|-------------|
| CG047 | 150mm (Ø) |

Brosse WC et support Jantex

Support blanc et brosse à poils en nylon.



| Code | Description |
|------|----------------------|
| L569 | Brosse WC et support |

Brosse WC Jantex

Support blanc et brosse ronde à poils en nylon. 370(h) x base 165(Ø)mm.



| Code | Description |
|------|-------------|
| Y195 | Brosse WC |

Brosse WC inox Jantex

Modèle élégant et moderne en acier inoxydable.



| Code | Description |
|------|-------------------|
| L401 | Brosse et support |

Brosse en bois Jantex

Tête de balai en bois avec fixation de support en plastique pour remplacer facilement le manche. Tête en coco souple idéale pour balayer les déchets légers à l'intérieur comme à l'extérieur. Manche en bois vendu séparément.



| Code | Description |
|-------|----------------------|
| CD796 | Coco souple 305(L)mm |
| CD800 | Manche de 1200mm |

Pelle très résistante Jantex

En polypropylène. 115(H) x 315(L) x 337(P)mm.



| Code | Description |
|------|-------------|
| U398 | 315mm |

Brosse à ongles Jantex

En plastique durable et hygiénique. 75 mm de long.



| Code | Description |
|------|-------------|
| L726 | Bleu |

USAGE UNIQUE ET ENTRETIEN / ENTRETIEN

Chariot Quick cart Rubbermaid

Extrêmement résistant, le chariot Quick cart offre une solution discrète, élégante et professionnelle pour l'entretien des espaces publics. Avec une grande poche à fermeture éclair et des compartiments multi-fonctions, un matériau traité au Teflon® et des poches externes pour ranger les produits nettoyants, le chariot est conçu pour les rigueurs d'une utilisation quotidienne.

- Apparence sophistiquée et professionnelle
- Conception légère et compacte
- Matériau hydrofuge, antitache et oléofuge
- Poignée télescopique en aluminium
- Roues à roulement à billes silencieuses

Spécification

CE891 Dimensions (mm) : 533(H) x 363(L) x 419(P). Capacité 114L. Poids 7,17kg.

CE892 Dimensions (mm) : 635(H) x 363(L) x 419(P). Capacité 133L. Poids 7,8 kg.

Code Description

CE891 Moyen
CE892 Grand



Double seau-essoreur Jantex

Système de nettoyage durable en polypropylène. Utilisez un seau pour l'eau propre et l'autre pour l'eau sale. 850(H) x 440(L) x 920(P)mm. Poids 9.4kg.

- Capacité maximale 2 x 23L
- 4 roulettes anti-traces
- Chariot en acier inoxydable



Code Description
M880 2 x 23L

Système de nettoyage interchangeable



Système à code couleur hygiénique où le manche peut être utilisé avec toutes les têtes de balai de cette page. Se fixe en quelques secondes sans avoir besoin de vis. Les manches à balais et les têtes sont vendus séparément.

Têtes de balai à franges Kentucky Scott Young

Franges durables pour un ramassage rapide de la saleté, de la graisse et de l'huile. Extrémité plate et supports à code couleur. Largeur ouverte: 915 mm. Longueur: 405 mm. Largeur: 380 mm.



Spécification

Couvrance maximum 91cm. Longueur 41cm; Largeur 38cm.

Code Description
L887 Jaune
L884 Rouge
L885 Bleu
L886 Vert

Manches interchangeables de couleur Scott Young

137cm de long. Utilisable et interchangeable avec toutes les têtes de balai à franges et de balai de cette gamme.



Code Description
L349 Jaune
L347 Rouge
L348 Bleu
L346 Vert

Mini tête de balai serpillière Scott Young

Fibre syntex pré-rétrécie, anti-odeur, bouclée et creuse pour une absorption rapide de la saleté, de l'eau et de la graisse. Idéale pour les cuisines et les espaces alimentaires. 355 mm (Ø).

NOUVEAU



Code Description
L342 Vert | 355mm (Ø)
L343 Rouge | 355mm (Ø)
L344 Bleu | 355mm (Ø)
L345 Jaune | 355mm (Ø)

Tête de balai serpillière Syntex Kentucky Scott Young

Tête de balai pré-rétrécie avec fibre imputrescible longue durée et grattoir intégré. Ouverture maximale 735 mm. Longueur : 355 mm. Largeur : 480 mm.

NOUVEAU



Code Description
F948 Jaune
F947 Rouge
F949 Bleu
F950 Vert

Balais brosse Scott Young

Poils en nylon résistants, longue durée de vie. Pour tous types de nettoyage. Lavage main et machine. 235mm.



Code Description
DL940 Jaune
DL939 Rouge
L888 Bleu

Racloir sol Scott Young

Fourni avec la lame. Manche vendu séparément.



Code Description
L889 Racloir

Applicateur lave-vitres Jantex

Manche ergonomique confortable pour éviter toute contrainte lors d'une utilisation continue. Recharge en coton ultra absorbant. Fixation velcro pour une installation et un remplacement faciles.



| Code | Description |
|-------|------------------------|
| CC939 | 370(H)x370(L)x150(P)mm |

Raclette en acier inoxydable Oxo

Idéale pour nettoyer les surfaces carrelées, miroirs embués et portes de douche ainsi que les fenêtres. Utilisable sur les surfaces courbes, avec une poignée confortable pour une utilisation facile. Support à ventouse fourni.



| Code | Description |
|-------|-----------------------|
| GG067 | 154(H)x255(L)x14(P)mm |

Raclette à vitres en acier inoxydable Jantex

Possède un manche ergonomique confortable d'environ 135mm. Mécanisme à ressort pour changer le support et le caoutchouc.



| Code | Description |
|-------|------------------------|
| CC938 | 300(H)x355(L)x150(P)mm |

Seau spécial vitres Jantex

Seau robuste avec poignée en métal résistante. Adapté à une utilisation avec les accessoires de nettoyage pour vitres.



| Code | Description |
|-------|-------------|
| GG972 | 15L |

Chariot de ménage Rubbermaid

Chariot à paroi lisse pour un nettoyage facile et une apparence professionnelle. Le sac en vinyle se détache grâce à la fermeture éclair pour un retrait facile des sacs poubelle. Compartiment verrouillable pour les objets de valeur, facile à installer en option (vendu séparément).

- Facile à nettoyer
- Plateforme frontale pour le seau-essoreur
- Sac vinyle zippé
- Couvercle fourni



Spécification
L658 Dimensions (mm): 975(H) x 1168(L) x 552(P). Poids : 17,78kg.

| Code | Description |
|------|----------------------------|
| L658 | Chariot |
| M896 | Compartiment verrouillable |

Seau essoreur Deluxe Jantex

Seau essoreur professionnel avec un chariot solide en acier inoxydable et un panier de rangement. 540(H) x 460(L) x 430(P)mm.

- Capacité maximale 24L
- Roulettes anti-trace
- Essoreur professionnel



| Code | Description |
|------|-------------|
| M884 | 24L |

Seau essoreur Jantex

Seau avec poignée et roulettes solides, facilement manœuvrable pour transporter l'eau de nettoyage, en toute sécurité, et éviter tout déversement et contraintes superflues au niveau du dos. Les couleurs vives bien visibles et l'avertissement de danger sur le côté permettent d'éviter toute blessure accidentelle. Essoreur léger avec un long manche faisant effet de levier pour une utilisation facile.

- Capacité maximale 20L
- Collecteur de déchets et grille
- Levier d'essorage
- Nécessite un assemblage simple



Spécification
Dimensions (mm): 480(H) x 350(L) x 280(P). Poids : 3,5kg.

| Code | Description |
|-------|-------------|
| F951 | Jaune |
| DL912 | Rouge |
| DL913 | Bleu |
| GK689 | Vert |

Chariot de ménage



Chariot multi-usages avec tablettes et crochets pour transporter les produits d'entretien, balais et serpillières.

- Construction en plastique facile à nettoyer
- Plateforme frontale pour le seau-essoreur
- Support de sac poubelle avec crochets

Spécification
L683 Dimensions (mm): 1130(H) x 980(L) x 500(P).

| Code | Description |
|------|-------------|
| L683 | Chariot |

Aspirateur Henry Numatic

Aspirateur très puissant de 1,2 kW avec filtre à poussière très performant. Tube en inox et cordon d'alimentation de 10m. Fourni avec les accessoires pour moquette, sols lisses, tentures, fauteuils.

- Capacité 9L
- Filtres Tritex
- Sac à poussière Microflo
- Cordon d'alimentation à rangement automatique
- 9 accessoires fournis
- Classe énergétique A

Spécification
M975 Modèle: Henry. 230V. 620W. 72dB. Aspiration 42L/sec. Diamètre d'opération 26.8m. Dimensions (mm): 370(H) x 360(L) x 340(P). Poids 8,1kg.

| Code | Description |
|-------|----------------|
| M975 | Henry |
| DW159 | Lot de 10 sacs |



ART DE LA TABLE

RESTAURANT, BAR ET HOTEL

MOBILIER

USAGE UNIQUE ET ENTRETIEN

VÊTEMENTS ET CHAUSSURES

CUISINE

MOBILIER DE CUISINE, CHARIOTS ET ÉCHELLES

MATÉRIEL ÉLECTRIQUE ET DE CUISSON

FROID

USAGE UNIQUE ET ENTRETIEN / ENTRETIEN

Seaux en plastique code couleur Jantex

Seaux en plastique de 10 litres, bonne prise en main. Code couleur pour une utilisation dans les zones spécifiques.



| Code | Description |
|-------|-------------|
| CD805 | Jaune |
| CD807 | Rouge |
| CD804 | Bleu |
| CD806 | Vert |

Seau en acier inoxydable Jantex

Contenance de 12L.



| Code | Description |
|------|-------------|
| J807 | 12L |



Seaux-essoreurs à code couleur Jantex

Seaux de couleur en polypropylène faciles à remplir avec un volume utilisable accru. Capacité maxi 16 litres. Capacité d'utilisation 14 litres.



- Contenance maximale de 16L
- Essoreur haut
- Bec verseur facile

| Code | Description |
|------|-------------|
| S223 | Jaune |
| S222 | Rouge |
| S225 | Bleu |
| S224 | Vert |

Balayettes à poils doux et pelles Jantex

Ensemble en plastique durable avec rebord de la pelle en caoutchouc. Largeur 220mm.



| Code | Description |
|-------|-------------|
| CC930 | Jaune |
| CC931 | Rouge |
| CC932 | Bleu |
| CC933 | Vert |

Seau-essoreur galvanisé 13L Jantex

Seau en acier galvanisé longue durée de vie avec essoreur fixe.



- Capacité maximale 13L
- Essoreur
- Acier galvanisé

| Code | Description |
|-------|-------------|
| CD808 | 13L |

Cuvette

Plastique. 340 mm Ø.



| Code | Description |
|------|-------------|
| L572 | 345mm |

Seau résistant Jantex

Seau gradué en plastique résistant de 12 litres avec bec verseur et poignée moulée sur anse métallique.



Spécification
L571 Dimensions (mm): 320(H) x 350(Ø).

| Code | Description |
|------|-------------|
| L571 | 12L |

Cône sol glissant multilingue Banana Products

Cône de sécurité original Attention sol glissant en français, anglais, espagnol et allemand. En polypropylène résistant.



| Code | Description |
|-------|-------------|
| GK976 | 600mm (H) |

Panneaux de sol de sécurité Jantex

Panneaux de sécurité avec une poignée pour les transporter ou les accrocher lorsqu'ils ne sont pas utilisés. Message des deux côtés, en plastique durable léger pour la mise en place, le nettoyage et l'hygiène. Se plient à plat pour un rangement facile. Hauteur 640mm. NB : texte en anglais.



| Code | Description |
|------|--------------------|
| L416 | Sol glissant |
| L434 | Accès interdit |
| L433 | Nettoyage en cours |

Casiers de lavage Vogue

Différents modèles disponibles, spécifiquement conçus pour la vaisselle, les ustensiles, les verres, etc. pour un lavage adapté et sûr.

Approprié à une utilisation avec tous les casiers de lavage de cette page (500 x 500mm)

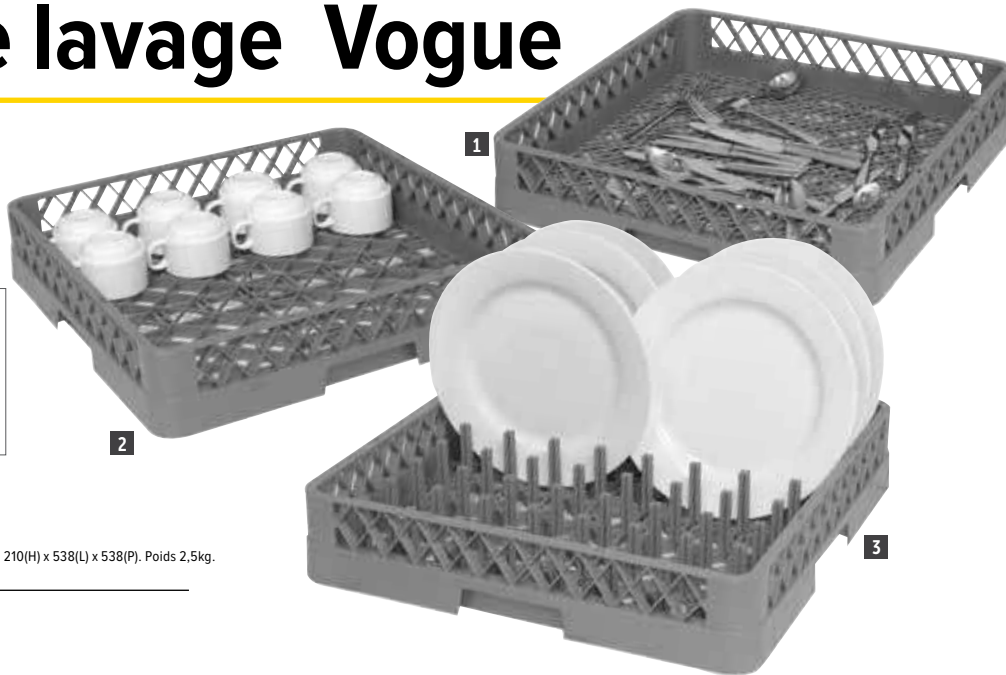

Spécification
CB006 Capacité de charge maximale 40kg. Dimensions (mm): 210(H) x 538(L) x 538(P). Poids 2,5kg.

| Code | Description |
|----------------|-----------------------|
| 1 K910 | Couverts 500 x 500mm |
| 2 K908 | Tasses 500 x 500mm |
| 3 K909 | Assiettes 500 x 500mm |
| 4 CB006 | Chariot |

Casiers à verres Vogue

Casiers à verres ou tasses à compartiments, pour réduire les éclats et la casse. Rehausses optionnelles disponibles pour les verres plus haut, ajoutant environ 45mm(H).

100(H) x 500(L) x 500(P)mm.

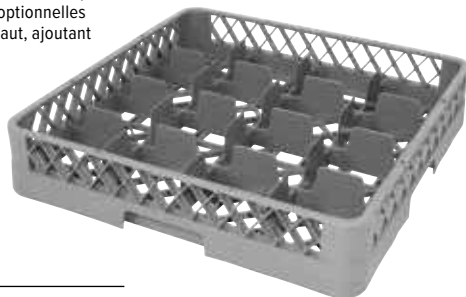

| Code | Description |
|-------------|------------------|
| F612 | 16 compartiments |
| F613 | 25 compartiments |
| F614 | 36 compartiments |
| F615 | 49 compartiments |

Rehausses de casiers à verres Vogue

Rehausses de casier à verres pour les grands verres. Chaque rehausse permet d'ajouter environ 45 mm(H).

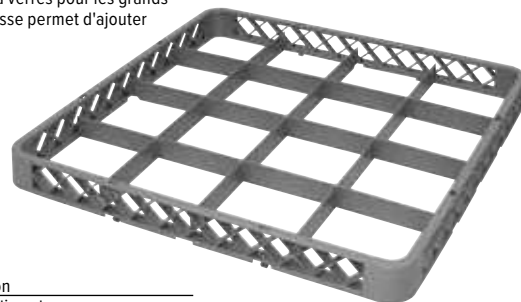

| Code | Description |
|-------------|------------------|
| F616 | 16 compartiments |
| F617 | 25 compartiments |
| F618 | 36 compartiments |
| F619 | 49 compartiments |

Casiers de lavage

Bords renforcés pour une utilisation professionnelle intensive.

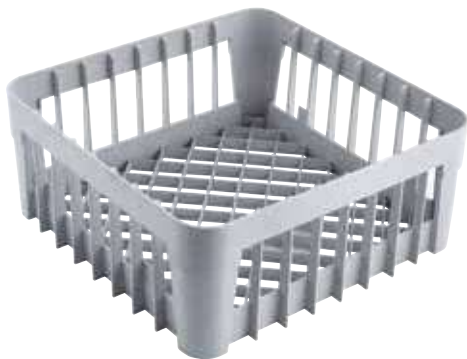

| Code | Description |
|--------------|------------------------|
| GN559 | 350 x 350mm 200(H)mm |
| GN558 | 400 x 400mm 200(H)mm |

Casiers de lavage hauts Vogue

Armature métallique avec revêtement PE pour une plus grande durabilité. Convient pour les verres, tasses et autres récipients ouverts. 180mm de haut.

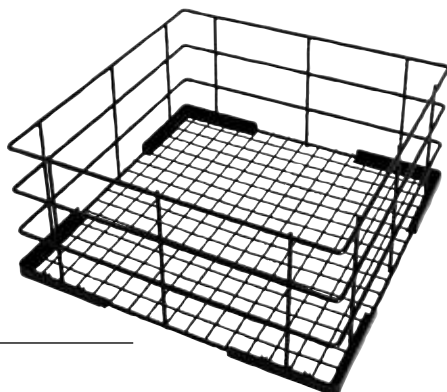

| Code | Description |
|--------------|-------------|
| CD242 | 350 x 350mm |
| CD243 | 400 x 400mm |
| CD244 | 500 x 500mm |

Socle pour casiers Gastro M

Socle en acier inoxydable pour le transport des casiers de lavage chargés de 500 x 500mm.

- Construction en acier inoxydable AISI 304
- 4 roues pivotantes, 2 avec freins



| Code | Description |
|--------------|-------------|
| GS026 | Socle |

ART DE LA TABLE

RESTAURANT, BAR ET HOTEL

MOBILIER

USAGE UNIQUE ET ENTRETIEN

VÊTEMENTS ET CHAUSSURES

CUISINE

MOBILIER DE CUISINE, CHARIOTS ET ÉCHELLES

MATÉRIEL ÉLECTRIQUE ET DE CUISSON

FROID

USAGE UNIQUE ET ENTRETIEN / ENTRETIEN

Casiers de lavage Cambro

Casiers en maille résistants, conçus pour faire tremper et laver les couverts, ustensiles, assiettes et bols.



| Code | Description | Hauteur |
|---------|---------------------------------|---------|
| 1 DL338 | Casier à couverts 500 x 500mm | 101 mm |
| 2 DL337 | Casier à plots 500 x 500mm | 101 mm |
| CT290 | Casier de base 500 x 500mm | 101 mm |
| 3 CT329 | Couvercle pour casiers | 24 mm |
| 4 CT307 | Chariot pour casiers | 187 mm |

Panier de transport Jantex

394 mm x 254 mm x 133 mm de hauteur.



| Code | Description |
|------|-------------|
| L382 | Panier |

Casiers 16 compartiments Cambro

Verre 110mm max (Ø).



| Code | Description |
|-------|-----------------------------|
| DW550 | 16 compartiments 92(H)mm |
| DW551 | 16 compartiments 133(H)mm |
| DE783 | 16 compartiments 174(H)mm |
| DE784 | 16 compartiments 215(H)mm |
| DW552 | 16 compartiments 257(H)mm |
| DW553 | 16 compartiments 298(H)mm |

Casiers 25 compartiments Cambro

Verre 87mm max (Ø).



| Code | Description |
|-------|-----------------------------|
| DW554 | 25 compartiments 92(H)mm |
| DW555 | 25 compartiments 133(H)mm |
| DE789 | 25 compartiments 174(H)mm |
| DE790 | 25 compartiments 215(H)mm |
| DW556 | 25 compartiments 257(H)mm |
| DW557 | 25 compartiments 298(H)mm |

Casiers 36 compartiments Cambro

Verre 73mm max (Ø).



| Code | Description |
|-------|-----------------------------|
| DW558 | 36 compartiments 92(H)mm |
| DE794 | 36 compartiments 133(H)mm |
| DE795 | 36 compartiments 174(H)mm |
| DE796 | 36 compartiments 215(H)mm |
| DW559 | 36 compartiments 257(H)mm |
| DW560 | 36 compartiments 298(H)mm |

Casiers 49 compartiments Cambro

Verre 62mm max (Ø).



| Code | Description |
|-------|-----------------------------|
| DW561 | 49 compartiments 92(H)mm |
| DE797 | 49 compartiments 133(H)mm |
| DE798 | 49 compartiments 174(H)mm |
| DE799 | 49 compartiments 215(H)mm |
| DW562 | 49 compartiments 257(H)mm |
| DW563 | 49 compartiments 298(H)mm |



Egouttoirs / supports assiettes en acier inoxydable Vogue

Supports de fixation murale tout en acier inoxydable.
Disponibles en deux tailles. Support d'extrémité vendu séparément.

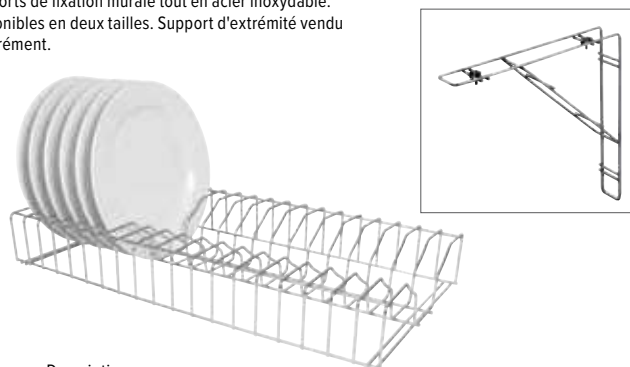

| Code | Description |
|------|---------------------|
| L440 | Support de 610mm |
| L441 | Support de 915mm |
| L442 | 2 fixations murales |

Gammes d'étiquettes adhésives

Nous vous proposons une large gamme d'étiquettes avec différents types d'adhésifs. Le type d'adhésif diffère selon l'utilisation et le support sur lequel l'étiquette est collée.

Étiquettes solubles.

Se dissolvent complètement en 30 secondes dans l'eau quelle que soit la température.

Étiquettes amovibles.

Ces étiquettes se décollent facilement, sans laisser de résidu.

Étiquettes adhésives jours de la semaine 24mm Vogue

Limitez vos déchets alimentaires et optimisez les bénéfices avec ce système simple de rotation des aliments à code couleur. Inscrivez la date dans la section vide de l'étiquette pour garantir une rotation précise. Modèles solubles ou amovibles au choix. Taille de l'étiquette 24mm.



Amovibles

| Code | Description | Qté |
|------|-------------|------|
| L931 | Lundi | 1000 |
| L932 | Mardi | 1000 |
| L933 | Mercredi | 1000 |
| L934 | Jeudi | 1000 |
| L935 | Vendredi | 1000 |
| L936 | Samedi | 1000 |
| L930 | Dimanche | 1000 |
| S151 | Kit semaine | 7000 |

Solubles dans l'eau

| Code | Description | Qté |
|-------|-------------|------|
| U777 | Lundi | 1000 |
| U778 | Mardi | 1000 |
| U779 | Mercredi | 1000 |
| U780 | Jeudi | 1000 |
| U781 | Vendredi | 1000 |
| U782 | Samedi | 1000 |
| U783 | Dimanche | 1000 |
| CF439 | Kit semaine | 7000 |

Distributeurs d'étiquettes 24mm Vogue

Choix de distributeurs pour étiquettes de 24mm. La coque sur les modèles en plastique protège les rouleaux d'étiquettes en cuisine.



Spécification

GH347 Dimensions (mm) : 64(H)x 330(L)x 133(P).
Dimensions (mm) : 64(H)x 330(L)x 133(P).

L937 Dimensions (mm): 121(H) x 237(L) x 190(P).
Dimensions (mm): 121(H) x 237(L) x 190(P).

| Code | Description | Qté |
|---------|---|-----|
| 1 GH347 | Distributeur multi étiquettes 24mm | 1 |
| 2 L937 | Distributeur multi étiquettes inox 24mm | 1 |

Distributeur 24mm et assortiment d'étiquettes jours de la semaine Vogue

Kits d'étiquetage pour une distribution efficace et rapide. Distributeur inox ou plastique au choix.



Spécification

GH473 GH473 comprend : étiquettes L930, L931, L932, L933, L934, L935, L936 et distributeur plastique 24mm GH347.

GH474 GH474 comprend : étiquettes U777 à U783 et distributeur plastique 24mm GH347.

S154 S154 comprend : étiquettes L930, L931, L932, L933, L934, L935, L936 et distributeur inox 24mm L937.

| Code | Description |
|---------|---|
| 3 GH473 | Étiquettes amovibles code couleur avec distributeur plastique 24mm. |
| 4 GH474 | Étiquettes solubles code couleur avec distributeur plastique 24mm |
| S154 | Étiquettes amovibles code couleur avec distributeur inox 24mm |

ART DE LA TABLE

RESTAURANT, BAR
ET HOTEL

MOBILIER

USAGE UNIQUE
ET ENTRETIEN

VÊTEMENTS
ET CHAUSSURES

CUISINE

MOBILIER DE CUISINE,
CHARIOTS ET ÉCHELLES

MATÉRIEL ÉLECTRIQUE
ET DE CUISSON

FROID

USAGE UNIQUE ET ENTRETIEN / PRODUITS À USAGE UNIQUE

Emballage alimentaire 3 en 1 Agreena

Dites adieu aux emballages alimentaires à usage unique avec ces emballages 3 en 1. Compatibles four, micro-ondes, réfrigérateur et congélateur. Permettent d'emballer, sceller et cuire, lavables et réutilisables encore et encore. Antiadhésifs, non toxiques, vegan et respectueux de la planète. Températures d'utilisation de -40 à 230 °C



| Code | Description |
|-------|--|
| FD934 | 2 petits 200 x 200mm et 2 grands 300 x 300mm |
| FD935 | 2 emballages 300 x 450mm |

Emballages alimentaires en cire d'abeille Nuts

Alternative socialement responsable aux emballages alimentaires en plastique et aluminium.

- Alternative sans plastique au film alimentaire
- Réutilisable
- Propriétés antibactériennes
- Se scelle avec la main
- Entièrement recyclable et biodégradable
- Non-toxique et adapté contact alimentaire
- Compatible réfrigération et congélation



| Code | Description |
|-------|--------------------------------|
| DB384 | Dimensions : 900(L) x 305(I)mm |

Étiquettes de rotation des aliments biodégradables Cambro

Étiquettes sans danger pour les aliments qui se dissolvent au lave-vaisselle ou sous l'eau, ne laissant aucun résidu collant. Compatibles congélateur et micro-ondes.



| Code | Description | Qté |
|-------|---------------------------------|------|
| CJ648 | 6 x 250 étiquettes 5 x 7,6 cm | 1500 |
| CJ635 | 24 x 250 étiquettes 3 x 5 cm | 6000 |

Étiquettes de traçabilité Vogue

Utilisées pour identifier les dates de limite de conservation des aliments préparés afin d'améliorer l'hygiène et la sécurité dans les cuisines. Lorsqu'elle est remplie correctement, l'étiquette permet de détecter rapidement les produits périmés. Rouleau de 500 fourni dans un distributeur pratique. Taille de l'étiquette : 49 x 65 mm. NB : texte en anglais.

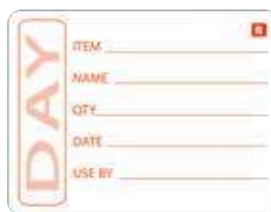

| Code | Description | Qté |
|-------|---|-----|
| E148 | 49 x 65mm | 500 |
| GH350 | 50x 75mm | 250 |
| GH349 | Distributeur d'étiquettes simple 50mm | 1 |
| CK893 | Kit distributeur et étiquettes amovibles 49mm | 500 |

Distributeur 50mm et étiquettes jours de la semaine Vogue

Kits d'étiquetage pour une distribution efficace et rapide.



Spécification
S811 L'ensemble comprend : étiquettes lundi à dimanche et distributeur plastique 50mm GH348.
GH475 L'ensemble comprend : étiquettes lundi à dimanche et distributeur plastique 50mm GH348.

| Code | Description |
|-------|--|
| S811 | Étiquettes amovibles code couleur avec distributeur plastique 50mm |
| GH475 | Étiquettes alimentaires solubles code couleur et distributeur plastique 50mm |

Étiquettes jours de la semaine Vogue

Étiquettes de conservation alimentaire à code couleur pour vérifier la date de préparation des aliments d'un simple coup d'œil. Indiquent la date limite de consommation. Faciles à décoller, sans résidu. Disponibles en rouleaux individuels ou par lot de 7 - un pour chaque jour de la semaine. Taille de l'étiquette : 50mm. NB : texte en anglais.



Amovibles

| Code | Description | Qté |
|------|------------------|------|
| L066 | Lundi | 500 |
| L067 | Mardi | 500 |
| L068 | Mercredi | 500 |
| L069 | Jeudi | 500 |
| L070 | Vendredi | 500 |
| L071 | Samedi | 500 |
| L072 | Dimanche | 500 |
| L938 | Ensemble semaine | 3500 |

Solubles

| Code | Description | Qté |
|-------|---------------------|------|
| GH351 | Lundi | 250 |
| GH352 | Mardi | 250 |
| GH353 | Mercredi | 250 |
| GH354 | Jeudi | 250 |
| GH355 | Vendredi | 250 |
| GH356 | Samedi | 250 |
| GH357 | Dimanche | 250 |
| GH326 | Assortiment semaine | 1750 |

Étiquettes réutilisables

Les étiquettes réutilisables sont conçues pour résister à environ 500 cycles de lave-vaisselle. En utilisant un seul type d'étiquette pour toutes les utilisations en cuisine, vous réduisez vos dépenses, le gaspillage et gagnez du temps. Elles résistent à la vapeur, la condensation, l'eau glacée et l'eau bouillante. Retrait facile, rapide et propre.



Étiquettes réinscriptibles Puracycle

Résistent à des centaines de cycles de lave-vaisselle. Fabriquées à partir d'un matériau recyclable.

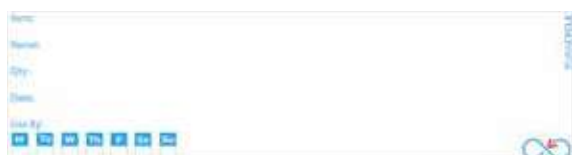

Étiquettes

| Code | Description | Qté |
|-------|---|-----|
| FB282 | Étiquettes vierges pour bouteilles | 25 |
| FB283 | Étiquettes de traçabilité pour bouteilles | 25 |
| FB280 | Étiquettes vierges | 50 |
| FB281 | Étiquettes de traçabilité | 50 |

Lot d'étiquettes, marqueurs et chiffons Puracycle

| Code | Description | Qté |
|-------|--|-----|
| SA492 | 25 étiquettes vierges bouteille 3 marqueurs 2 chiffons | 25 |
| SA490 | 50 étiquettes vierges 3 marqueurs 2 chiffons | 50 |
| SA491 | 50 étiquettes de traçabilité 3 marqueurs 2 chiffons | 50 |

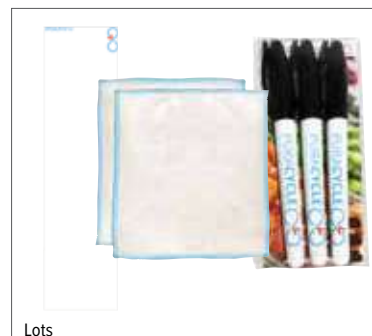

Lots

Marqueurs pour étiquettes Puracycle

Encre non toxique et sans odeur à utiliser avec les étiquettes Puracycle. Résiste à la vapeur, la condensation, l'eau glacée et l'eau bouillante. S'efface facilement en frottant à l'aide d'une éponge ou d'un chiffon humide.



| Code | Description | Qté |
|-------|-------------|-----|
| FB284 | Noir | 3 |

Étiquettes «Utiliser avant le» Vogue

Empêche toute consommation d'aliments périmés. Étiquette 25mm x 25mm.



| Code | Description | Qté |
|------|-------------|------|
| E150 | 25mm x 25mm | 1000 |

Étiquettes plats végétariens Vogue



| Code | Description | Qté |
|------|-------------|------|
| U913 | 25(Ø)mm | 1000 |

Étiquettes "Sans gluten" Vogue

Étiquettes décollables pour une identification facile des produits sans gluten (texte anglais). Taille de l'étiquette : 25(Ø)mm.



| Code | Description | Qté |
|-------|--|-----|
| GJ060 | Étiquettes sans gluten rouleau de 1000 | |

Étiquettes réinscriptibles Puracycle

Résistent à des centaines de cycles de lavage. Fabriquées à partir d'un matériau recyclable.



| Code | Description | Qté |
|-------|---|-----|
| FB280 | Étiquettes vierges | 50 |
| FB281 | Étiquettes de traçabilité | 50 |
| FB282 | Étiquettes vierges pour bouteilles | 25 |
| FB283 | Étiquettes de traçabilité pour bouteilles | 25 |
| DC458 | Étiquettes pour allergènes | 20 |

Étiquette « Utiliser en premier » Vogue

Garantit une rotation appropriée des aliments en indiquant la priorité d'utilisation. Taille de l'étiquette : 25 mm de diamètre.



| Code | Description | Qté |
|------|-------------|------|
| E149 | 25mm x 25mm | 1000 |

ART DE LA TABLE

RESTAURANT, BAR ET HOTEL

MOBILIER

USAGE UNIQUE ET ENTRETIEN

VÊTEMENTS ET CHAUSSURES

CUISINE

MOBILIER DE CUISINE, CHARIOTS ET ÉCHELLES

MATÉRIEL ÉLECTRIQUE ET DE CUISSON

FROID

USAGE UNIQUE ET ENTRETIEN / PRODUITS À USAGE UNIQUE

Distributeur de film alimentaire Rock Boska

L'outil parfait pour les rouleaux d'emballages alimentaires de 30 cm de large. 108(H) x 391(L) x 211(P)mm.



- Le système breveté maintient le film prêt à l'emploi sur le couteau
- La conception lourde en fonte d'aluminium empêche le distributeur de glisser sur votre comptoir
- Plus sûr grâce aux coins arrondis
- Permet de gagner du temps

| Code | Description |
|-------|-------------------|
| CU113 | Rouleaux de 30 cm |

Recharge de film alimentaire Vogue

- Grande longueur de 300 mètres
- Livré dans un distributeur en carton
- Bord dentelé pour une coupe facile
- Assez large pour couvrir un format GN 1/1
- Réduit le gaspillage alimentaire
- Compatible avec le distributeur de film alimentaire (CW202)



| Code | Description | Qté |
|-------|-----------------------------|-----|
| DE035 | Film alimentaire 300m (L) | 1 |

Distributeurs d'étiquettes 50mm Vogue

Choix de distributeurs pour étiquettes de 50mm. La coque sur les modèles en plastique protège les rouleaux d'étiquettes en cuisine.



Spécification
GH349 Dimensions (mm): 114(H)x 70(L)x 146(P).
GH348 Dimensions (mm): 64(H)x 490(L)x 133(P).

| Code | Description |
|---------|---------------------------------------|
| 1 GH349 | Distributeur d'étiquettes simple 50mm |
| 2 GH348 | Distributeur multi étiquettes 50mm |

Distributeur Wrap450 Vogue

Distributeur hygiénique et pratique pour le film alimentaire, papier aluminium et papier cuisson. Hygiénique, pratique et efficace, le couvercle rabattable permet de réduire les déchets jusqu'à 35% tout en évitant les enchevêtrements et les déchirures irrégulières.



Spécification
CW202 Dimensions (mm) : 115 (H) x 450 (L) x 120 (P).

| Code | Description | Qté |
|-------|------------------|-----|
| CW202 | Distributeur | 1 |
| CW203 | Film alimentaire | 3 |
| CW204 | Papier aluminium | 3 |
| CW205 | Papier cuisson | 3 |

Distributeur compact 30 cm Wrapmaster

Modèle hygiénique, professionnel et compact à utiliser dans les endroits où l'espace est limité. Lame de découpe facile à utiliser en toute sécurité pour une coupe nette à chaque fois. Pour utilisation peu intensive. Dimensions 363 x 68 x 90 mm. Rouleaux de film fraîcheur ou papier aluminium vendus séparément.



Spécification
CB623 Dimensions (mm): 68(H) x 363(L) x 90(P).

| Code | Description | Qté |
|-------|---|-----|
| CB623 | Distributeur compact | 1 |
| CB624 | Recharges film fraîcheur 300mm x 100m | 3 |
| CB625 | Recharges aluminium 300mm x 30m | 3 |

Distributeur Duo Wrapmaster

Double distributeur, gain de place et de temps, permettant de réduire les déchets et effectuer une distribution efficace sans enchevêtrement. Lame non visible. Compatible lave-vaisselle jusqu'à 90 ° C.



Spécification
GM213 180(H) x 585(L) x 245(P)mm

| Code | Description | Qté |
|-------|-----------------------------|-----|
| GM213 | Distributeur Duo Wrapmaster | 1 |
| M810 | Film 450mm(L) | 3 |
| GH029 | Film cuisson 450mm(L) | 3 |
| J371 | Aluminium 450mm(L) | 3 |
| GM215 | Papier sulfurisé 450mm(L) | 3 |

Film alimentaire pré-découpé

Film alimentaire pré-découpé facile à détacher.



| Code | Description | Qté |
|-------|-------------------|-----|
| GD149 | 450mm(l)x 500m(L) | 3 |

Distributeur et recharges Wrapmaster

Distributeur hygiénique, professionnel et facile à utiliser. Lame de sécurité efficace à chaque découpe. Modèle de table à poser sur une surface plane et d'un couvercle rabattable pour un rangement facile lorsqu'il n'est pas utilisé. S'utilise exclusivement avec les recharges de la même marque.



| Code | Description | Qté |
|-------|---------------------------|-----|
| M802 | Distributeur 457mm(L) | 1 |
| M810 | Film 450mm(L) | 3 |
| GH029 | Film cuisson 450mm(L) | 3 |
| J370 | Aluminium 300mm(L) | 3 |
| J371 | Aluminium 450mm(L) | 3 |
| GM215 | Papier sulfurisé 450mm(L) | 3 |



Papier aluminium Vogue

Ces feuilles de papier aluminium prédécoupées Vogue sont pratiques et efficaces. Idéales pour tout établissement de restauration, les feuilles intercalées sont disponibles dans une boîte distributrice pratique. Environ 500 feuilles d'aluminium conçues pour une utilisation durable.

NOUVEAU



- Les feuilles d'aluminium sont hygiéniques, faciles à manipuler et parfaites pour emballer tous les types d'aliments. Permettent de garder vos aliments frais plus longtemps.
- 500 (environ) feuilles par boîte. (270 mm x 300 mm)
- Feuilles prédécoupées; distribution de chaque feuille facilement et avec précision, avec la même taille de feuille à chaque fois.
- Feuilles d'aluminium très épaisses gardant les aliments plus frais et plus chauds plus longtemps

| Code | Description | Qté |
|-------|---|-----|
| CU259 | Feuilles d'aluminium 270(l) x 300(L) mm | 500 |

Dérouleur coupe film fraîcheur Vogue

Rechargez votre distributeur de film alimentaire avec ce lot de trois emballages écologiques Vogue. Le matériau adhère à différents récipients de stockage alimentaire. Par conséquent, il est facile à utiliser et pratique pour conserver les restes.

NOUVEAU



- Grande extensibilité
- Convient à tous les types de produits alimentaires
- Peut aider à réduire la quantité de déchets envoyés à la décharge

| Code | Description | Qté |
|-------|---------------------|-----|
| CU258 | Film éco 200m (L) | 3 |

VOGUE

Aluminium, film alimentaire et papier sulfurisé Vogue

Boîtes en carton robuste permettant de couper en toute sécurité papier aluminium, film alimentaire ou papier sulfurisé. Boîtes de couleurs différentes pour une identification rapide et facile. Les rouleaux de film sont fournis dans des boîtes avec coupe-film en plastique denté intégré.



| Code | Description |
|-------|--|
| CF350 | Film 290mm (l) x 300m (L) |
| CF351 | Film 440mm (l) x 300m (L) |
| CF352 | Aluminium 290mm(l) x 75m(L) |
| CF353 | Aluminium 440mm (l) x 75m (L) |
| CF349 | Papier sulfurisé 290mm (l) x 50m (L) |
| DM177 | Papier sulfurisé 440mm (l) x 50m (L) |

Spécification

| | |
|-------|---|
| CF350 | Dimensions boîte (mm): 102 (H) x 330 (L) x 102 (P). |
| CF351 | Dimensions boîte (mm): 102 (H) x 480 (L) x 102 (P). |
| CF352 | Dimensions boîte (mm): 65 (H) x 330 (L) x 65 (P). |
| CF353 | Dimensions boîte (mm): 65 (H) x 480 (L) x 65 (P). |
| CF349 | Dimensions boîte (mm): 82(H) x 342(L) x 83(P). |
| DM177 | Dimensions boîte (mm): 82(H) x 482(L) x 83(P). |

ART DE LA TABLE

RESTAURANT, BAR ET HOTEL

MOBILIER

USAGE UNIQUE ET ENTRETIEN

VÊTEMENTS ET CHAUSSURES

CUISINE

MOBILIER DE CUISINE, CHARIOTS ET ÉCHELLES

MATÉRIEL ÉLECTRIQUE ET DE CUISSON

FROID

USAGE UNIQUE ET ENTRETIEN / PRODUITS À USAGE UNIQUE

Etiqueteuse pour aliments

Permet d'imprimer jusqu'à 16 caractères numériques sur deux lignes. Rouleau encreur propre et facile à installer/démonter avec fenêtre permettant de voir l'intérieur en cas de panne. Tailles des étiquettes 20 x 16 mm. Un rouleau encreur gratuit dans chaque lot de 14000 d'étiquettes (fournies séparément-code J330). NB : texte en anglais.



Spécification

J329 Dimensions (mm): 210(H)x 200(L)x 60(P).

| Code | Description | Qté |
|-------------|-------------|-------|
| J329 | Etiqueteuse | 1 |
| J330 | Etiquettes | 14000 |

Etiqueteuse

Etiqueteuse permettant d'imprimer jusqu'à huit caractères numériques sur une même ligne. Légère, facile à charger et possède une poignée antidérapante. Symboles monétaires £ et €. Les étiquettes sont vendues séparément.



€1299.99

Spécification

GH001 Dimensions (mm): 80(l)x 160(P)x 260(L). Poids: 500g.

| Code | Description | Qté |
|--------------|---------------------------------------|-------|
| GH001 | Etiqueteuse 80(l)x 160(P)x 260(L)mm | 1 |
| GH165 | Etiquettes unies blanches. 12 x 26mm. | 15000 |

Distributeurs de gants Vogue

Supports métalliques revêtement plastique fixables au mur. Fournis avec les fixations. 3 niveaux : 360(H) x 260(L) x 105(P)mm.



| Code | Description |
|--------------|-------------------|
| Y215 | Support |
| GC960 | Support 3 niveaux |

Gants alimentaires bleus en vinyle Hygiplas

- Haute résistance à l'étirement
- Gants en vinyle légèrement poudrés
- EN 420
- Tailles S, M, L ou XL



| Code | Description | Qté |
|--------------|------------------------|-----|
| CB254 | Vinyle poudré bleu | 100 |
| CF403 | Vinyle bleu non poudré | 100 |

Gants alimentaires transparents en vinyle Hygiplas

- Haute résistance à l'étirement
- Gants en vinyle
- EN 420
- Tailles S, M, L ou XL
- Existents en poudrés et non-poudrés

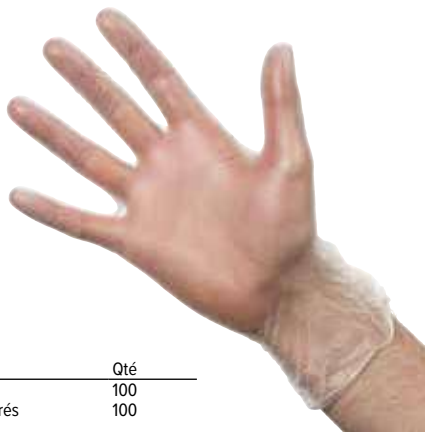

| Code | Description | Qté |
|-------------|--------------------------|-----|
| Y252 | Transparents poudrés | 100 |
| Y247 | Transparents non poudrés | 100 |

Gants alimentaires en polythène Vogue

Existents en bleu et transparent. Taille unique. Non adaptés aux distributeurs de gants.

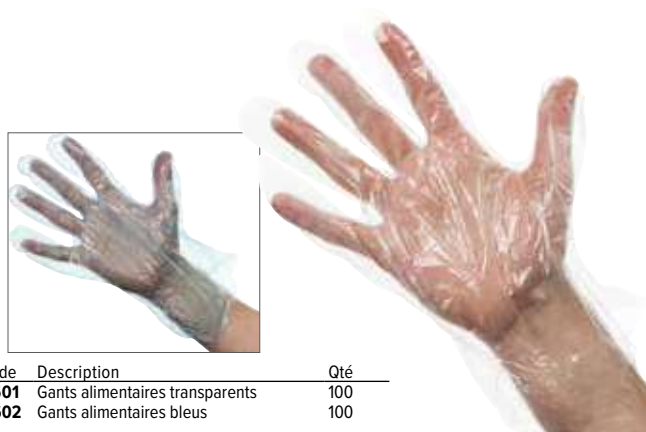

| Code | Description | Qté |
|-------------|---------------------------------|-----|
| U601 | Gants alimentaires transparents | 100 |
| U602 | Gants alimentaires bleus | 100 |

Gants en nitrile non poudrés bleus Vogue

- Résistant à l'huile et aux produits chimiques
- Nitrile
- EN455
- Tailles S - XL



| Code | Description | Qté |
|-------------|-------------------------|-----|
| Y478 | Nitrile non-poudré bleu | 100 |

Gants en latex blancs Vogue

- Latex
- Gants légèrement poudrés
- Sensibilité et adhérence
- EN 455
- Tailles S, M, L ou XL
- Existents en poudrés et non-poudrés



| Code | Description | Qté |
|-------------|------------------------|-----|
| A228 | Latex poudré blanc | 100 |
| Y262 | Latex non poudré blanc | 100 |

Emballages écologiques

Du fait de préoccupations environnementales de plus en plus importantes, nous proposons une large gamme d'emballages écologiques soucieux de l'environnement. Un symbole simple à identifier vous indiquera la spécificité du produit.



Recyclable

Matériaux pouvant être décomposés et réutilisés pour les transformer en un nouveau produit.



Compostable

Matériaux qui se décomposent en compost riche en nutriments dans des conditions spécifiques.



Papier cuisson panini

100 feuilles de papier format GN 1/2 pour réchauffer paninis et croque-monsieur dans les grils de contact. Résistent à la chaleur.



| Code | Description | Qté |
|--------------|-------------|-----|
| GH038 | GN 1/2 | 100 |

Moules à tarte aluminium

En aluminium. Compatibles four, ce qui signifie que vous pouvez stocker, faire cuire et servir dans le même récipient.



| Code | Description | Qté |
|--------------|-----------------|-----|
| GD118 | 100(Ø)x 25(P)mm | 250 |

Sachets sandwich kraft Vegware

En papier kraft compostable. Idéal pour les sandwichs chauds et froids, les petits pains et pâtisseries.



| Code | Description | Qté |
|--------------|-------------------|------|
| GH017 | 216(l) x 216(L)mm | 1000 |

Pot à sauce Fiesta Recyclable

Pot en plastique transparent, idéal pour portionner les vinaigrettes et les sauces.



| Code | Description | Qté |
|--------------|-------------|-----|
| CT285 | 50ml | 100 |
| CT286 | 100ml | 100 |
| CT083 | 150ml | 100 |

Sacs à sandwichs jetables

Un moyen facile de faire un sandwich toasté. Faites votre sandwich, placez-le dans le sac puis mettez sous un gril ou au four. Ne pas utiliser dans un grille-pain.



| Code | Description | Qté |
|-------------|-------------|------|
| J529 | 180x 160mm | 1000 |

Boîtes burger kraft Colpac

Boîtes alimentaires recyclées et biodégradables. Idéales pour les hamburgers, tartes, frites et plats froids à emporter.



| Code | Description | Qté |
|--------------|---------------------------|-----|
| GE802 | 70(H) x 108(L) x 108(P)mm | 250 |
| GE803 | 75(H) x 135(L) x 125(P)mm | 250 |

Boîte hamburger microcannelée compostable Vegware

Boîte burger de qualité supérieure, idéale pour les aliments à emporter. Légère et robuste, avec une excellente rétention de la chaleur grâce au carton ondulé microcannelé.



| Code | Description | Qté |
|--------------|-----------------------------------|-----|
| CF884 | Burger 80(H)x 130(L)x 130(P) mm | 400 |

Sachets baguette Vegware

Sachets alimentaires durables, dotés d'une fenêtre en PLA d'origine végétale.



NOUVEAU

| Code | Description | Qté |
|--------------|-------------------|------|
| CJ180 | 356(H) x 152(L)mm | 1000 |

Sachets alimentaires Vegware

Sachets alimentaires durables, dotés d'une fenêtre en PLA d'origine végétale.



NOUVEAU

| Code | Description | Qté |
|--------------|-------------------|------|
| CJ181 | 216(L) x 216(P)mm | 1000 |

USAGE UNIQUE ET ENTRETIEN / PRODUITS À USAGE UNIQUE

Barquettes et bagues sandwich Fiesta Recyclable

Aidez à préserver les matériaux naturels et à réduire la quantité de déchets dans les sites d'enfouissement avec cette gamme recyclable Fiesta.



| Code | Description | Qté |
|--------------|--------------------------------------|------|
| FT656 | Bague 34(H) x 229(L)mm | 4000 |
| FT657 | Barquette 53(H) x 260(L) x 72(P)mm | 500 |

Cornets à frites

Améliore la présentation et retient la chaleur des aliments chauds. Peut être utilisé comme insert dans les supports de présentation.



| Code | Description | Qté |
|--------------|------------------|------|
| GK973 | 175(H) x 50(Ø)mm | 1100 |

Boîtes à gâteaux kraft Colpac

Petite boîte idéale pour les produits de boulangerie et gâteaux.

- Carton biodégradable recyclé
- Fenêtre compostable



| Code | Description | Qté |
|--------------|-------------------------|-----|
| FA360 | 45(H) x 86(L) x 42(P)mm | 500 |

Barquettes à emporter avec couvercles Premium

Offrant une grande fonctionnalité à un prix abordable, ces barquettes alimentaires à emporter Premium de 750 ml sont idéales pour tout restaurant ou établissement fréquenté servant des plats à emporter.



NOUVEAU

| Code | Description | Qté |
|--------------|-----------------------------------|-----|
| CU132 | 60(H) x 120(L) x 175(P)mm 750ml | 250 |

Sachets alimentaires Fiesta Green

Sachets en papier avec fenêtre en glassine recyclables et compostables.



| Code | Description | Qté |
|--------------|------------------|------|
| DC875 | 215(L) x 88(P)mm | 1000 |

Boîtes à wraps et tortillas Vegware

La fenêtre PLA permet une grande visibilité et une présentation attrayante.



| Code | Description | Qté |
|--------------|--------------------------|-----|
| CL705 | 130(H) x 70(L) x 78(P)mm | 500 |

Cartons à sandwichs recyclables Colpac

Pour les sandwichs, paninis et hot dog. En carton recyclé et recyclable.



| Code | Description | Qté |
|--------------|--------------------------|-----|
| CK937 | 50(H) x 80(l) x 250(L)mm | 500 |

Bols à soupe et couvercles Colpac

Bols micro-ondables parfaits pour les soupes, plats en sauce, boissons chaudes, etc. Les couvercles possèdent des trous pour laisser échapper la vapeur.



| Code | Description | Qté |
|--------------|--|-----|
| FA366 | Bol 225ml | 500 |
| FA369 | Bol 350ml | 500 |
| FA370 | Bol 450ml | 500 |
| FA367 | Couvercle 225-350ml (pour FA366 & FA369) | 500 |
| FA368 | Couvercle 450ml (pour FA370) | 500 |

Boîtes sandwich triangles Vegware

Forme parfaite pour les sandwichs.



| Code | Description | Qté |
|--------------|---------------------------|-----|
| DW624 | 123(H) x 72(L) x 123(P)mm | 500 |

Boîtes salade compostables Zest Colpac

Carton recyclable et compostable avec fenêtre en cellulose.



| Code | Description | Qté |
|--------------|---------------------------|-----|
| FP580 | 85(H) x 125(L) x 119(P)mm | 250 |
| FP581 | 50(H) x 135(L) x 90(P)mm | 500 |

Bols à soupe / glace compostables Vegware

Pots entièrement compostables en papier cartonné issu de sources durables doublés de PLA pour servir soupes, pâtes ou préparations froides telles que des glaces. Couvercles plats ou en dôme vendus séparément.



| Code | Description | Qté |
|--------------|--|------|
| DA589 | Pot 170ml 45(H) x 90(Ø)mm | 1000 |
| GH027 | Pot 230ml 60(H) x 90(Ø)mm | 1000 |
| GF046 | Pot 350ml 65(H) x 115(Ø)mm | 500 |
| GF047 | Pot 450ml 80(H) x 115(Ø)mm | 500 |
| GH166 | Couvercle plat pour bol 230ml 90mm | 1000 |
| GH167 | Couvercle dôme pour bol 230mm | 1000 |
| GF048 | Couvercle plat de 115mm pour bols de 340/450ml | 500 |
| GH168 | Couvercle dôme pour bol 350/455ml 115mm | 500 |

Pots à sauce Fiesta

Papier ciré. CB612-CB613 biodégradables, T181 recyclable.



| Code | Description | Qté |
|--------------|-------------|-----|
| CB612 | 28ml | 250 |
| T181 | 59ml | 250 |
| CB613 | 112ml | 250 |

PRODUITS À USAGE UNIQUE / USAGE UNIQUE ET ENTRETIEN

Barquettes rectangulaires en bagasse Fiesta Green

Une alternative au polystyrène entièrement compostable et respectueuse de l'environnement. Boîtes particulièrement adaptées pour les hamburgers, kebabs et autres sortes de plats à emporter chauds et gras grâce à leur couvercle à charnières



| Code | Description | Qté |
|-------|---------------------------|-----|
| DW248 | 66(H) x 182(L) x 135(P)mm | 250 |
| DW249 | 64(H) x 248(L) x 161(P)mm | 250 |

Barquettes en bagasse Fiesta Green

Une alternative verte et écologique à la mousse ou au plastique.



| Code | Description | Qté |
|-------|---------------------------|-----|
| DW347 | 35(H) x 180(L) x 120(P)mm | 50 |
| DW349 | 37(H) x 215(L) x 140(P)mm | 50 |

Sacs sandwich Colpac

Papier recyclable avec revêtement laminé. Convient à deux moitiés coupées d'un sandwich. Contenu visible à travers la fenêtre transparente. Le sac noir présente un motif gris argenté sur les côtés pour plus de style.



| Code | Description | Qté |
|-------|-------------|-----|
| FA381 | Noir | 250 |
| FA382 | Kraft | 250 |

Boîte à hamburger en bagasse Vegware

Forme et taille parfaites pour les hamburgers.



| Code | Description | Qté |
|-------|---------------------------|-----|
| DW625 | 90(H) x 152(L) x 152(P)mm | 500 |

Boîtes à hamburger Fiesta Green

Boîtes en bagasse, alternative au polystyrène, entièrement compostable et respectueuse de l'environnement. Les couvercles à charnières protègent les aliments et les maintiennent au chaud.



| Code | Description | Qté |
|-------|---------------------------|-----|
| DW246 | 79(H) x 143(L) x 146(P)mm | 500 |
| DW247 | 84(H) x 150(L) x 153(P)mm | 500 |

Packs sandwichs kraft recyclable Clasp Clip Colpac

Parfait pour les baguettes, ainsi que les hot-dogs et les paninis. Il suffit de les placer sur le film plastique et de l'emballer en quelques secondes. Le système de clip réglable fait que chaque produit individuel peut être emballé en toute sécurité. Convient aux produits chauds (Max. 90 °C).



| Code | Description | Qté |
|-------|-------------------|-----|
| FA386 | Ensemble baguette | 500 |

Pots à sauce froide compostables Vegware



| Code | Description | Qté |
|-------|-----------------------------|------|
| GK103 | Pot 57ml | 2000 |
| GK104 | Couvercle pour pot 57/118ml | 2000 |
| CR706 | Pot 118ml | 2000 |

Boîte repas à charnière en bagasse Vegware

Boîte repas articulée entièrement compostable en fibres de canne à sucre recyclées. Idéale pour garder les aliments au chaud, micro-ondable et compatible congélateur. Empilable et robuste.



| Code | Description | Qté |
|-------|---------------------------|-----|
| GH026 | 74(H) x 155(L) x 228(L)mm | 200 |

Sacs snacking en papier Fiesta Green

Sacs en papier jetables et recyclables pour la vente à emporter. Aident à conserver la saveur et à absorber l'excès d'humidité.



| Code | Description | Qté |
|-------|-------------------|------|
| CN758 | 177(H) x 177(L)mm | 1000 |

Boîtes en plastique micro-ondables Fiesta

Boîtes micro-ondables avec couvercles, parfaites pour les plats à emporter ou le stockage d'aliments. Résistantes, allant au congélateur et réutilisables.



| Code | Description | Qté |
|-------|-------------|-----|
| DM181 | 500ml | 250 |
| DM182 | 650ml | 250 |
| DM183 | 1000ml | 250 |

Boîtes sandwich biodégradables Colpac

En carton et fenêtre transparente en PLA compostable.



| Code | Description | Qté |
|-------|-------------------------|-----|
| DF605 | Triangles Fenêtre PLA | 500 |

Boîtes sandwich Colpac

Emballage sandwich effet kraft (à chargement arrière) en carton compostable. La fenêtre (acétate) est également entièrement compostable.

- Compostable en 12 semaines pour répondre à la norme EN13432
- Livrées à plat
- Pour deux sandwichs triangles



| Code | Description | Qté |
|-------|-------------------|-----|
| FA390 | Sandwich triangle | 500 |

ART DE LA TABLE

RESTAURANT, BAR ET HOTEL

MOBILIER

USAGE UNIQUE ET ENTRETIEN

VÊTEMENTS ET CHAUSSURES

CUISINE

MOBILIER DE CUISINE, CHARIOTS ET ÉCHELLES

MATÉRIEL ÉLECTRIQUE ET DE CUISSON

FROID

USAGE UNIQUE ET ENTRETIEN / PRODUITS À USAGE UNIQUE

Bois salade Contour Faerch

- Couverts à charnière résistants aux fuites
- Onglets d'ouverture pour une utilisation facile
- Empilables
- Compatibles avec les cuillères-fourchettes
- 90 % de contenu recyclé
- 100% recyclable



| Code | Description | Qté |
|--------------|-------------|-----|
| FB370 | 1000ml | 200 |

Pots et couvercles Faerch

Tailles parfaites pour les collations sur le pouce. Les couvercles permettent un empilage pratique. 90 % de composants recyclés.



| Code | Description | Qté |
|--------------|---------------------------------|------|
| FB378 | Pot OHCO 227 ml | 1200 |
| FB382 | Couvercle OHCO 227/340/454 ml | 1800 |

Barquettes alimentaires premium

- Fabriqué à partir de plastique de qualité alimentaire qui ne laissera ni goût ni odeur aux aliments
- La conception en polypropylène de qualité supérieure est solide et sûre
- Barquettes compatibles micro-ondes et congélateur, idéal pour préparer et réchauffer les aliments



| Code | Description | Qté |
|--------------|-------------|-----|
| FC090 | 500ml | 250 |
| FC093 | 1000ml | 250 |

Etuis à tortilla en carton Colpac

Convient pour deux demi-tortillas ou autres collations.



| Code | Description | Qté |
|--------------|-------------|------|
| FA377 | 163ml | 1000 |

Barquettes Colpac

Barquettes alimentaires kraft compostables en carton recyclé, idéales pour tous types d'aliments chauds ou froids à emporter.



| Code | Description | Qté |
|--------------|---------------------------|-----|
| CK935 | 42(H) x 124(L) x 87(P)mm | 500 |
| FA364 | 42(H) x 115(L) x 220(P)mm | 250 |
| CK936 | 42(H) x 139(L) x 148(P)mm | 500 |

Boîtes repas en carton Vegware

Cartons parfaitement étanches, parfaits pour la vente à emporter. Matériau entièrement compostable, provient de sources durables.



| Code | Description | Qté |
|--------------|-----------------------------------|-----|
| GL859 | No. 5 50(H) x 152(L) x 121(P)mm | 150 |
| GK102 | No. 8 64(H) x 152(L) x 120(P)mm | 300 |

Sachets panini Vegware

Fabriqué en papier perforé. Idéal pour servir des paninis et des wraps chauds et croustillants.



| Code | Description | Qté |
|--------------|-------------------|-----|
| GH019 | 228(l) x 120(L)mm | 500 |

Bois compostables en bagasse Fiesta Green

Alternative végétale au plastique entièrement compostable et respectueuse de l'environnement. Compatible micro-ondes et froid positif. Résistance à l'eau 100°C, résistance à l'huile 150°C.



| Code | Description | Qté |
|--------------|-------------|-----|
| CW906 | Bol 300ml | 50 |
| CT766 | Bol 511ml | 50 |

Barquette à frites en bagasse Vegware

Matériau compostable fabriqué à partir de canne à sucre recyclée. Micro-ondable. Empilable et solide.



| Code | Description | Qté |
|--------------|---------------------------|-----|
| GH025 | 32(H) x 130(l) x 175(L)mm | 500 |

Boîtes repas impression journal Colpac

Boîtes alimentaires à emporter impression papier journal, parfaites pour les aliments frits. Entièrement recyclables et biodégradables.



| Code | Description | Qté |
|--------------|--|-----|
| CK882 | Impression journal 60(H) x 125(P) x 250(L)mm | 150 |

Cornet à frites en papier Colpac

Papier recyclable, biodégradable avec motif imprimé journal.



| Code | Description | Qté |
|--------------|-------------------|------|
| CE230 | 182(H) x 182(L)mm | 1000 |

Sacs Vegware

Idéal pour la vente à emporter.



| Code | Description | Qté |
|--------------|---|-----|
| DW628 | Grand sac papier 305(H) x 250(L) x 140(P)mm | 250 |

PRODUITS À USAGE UNIQUE / USAGE UNIQUE ET ENTRETIEN

Barquettes à salade

Fabriquées en carton kraft avec une doublure PE. Les fenêtres antibuée garantissent une excellente visibilité du contenu.



| Code | Description | Qté |
|-------|--|-----|
| FA372 | 50(H) x 200(L) x 120(P)mm Fenêtre PE | 200 |

Barquettes en bagasse Fiesta Green

La bagasse est un matériau écologique fabriqué à partir de canne à sucre. Choix parfait pour les établissements soucieux de la planète.



| Code | Description | Qté |
|-------|---------------------------|-----|
| FC528 | 26(H) x 118(L) x 179(P)mm | 50 |
| FC531 | 38(H) x 139(L) x 213(P)mm | 50 |

Papier ingraissable vichy

Papier ingraissable, motif vichy, haute qualité d'impression. A couper à la dimension souhaitée selon vos besoins.

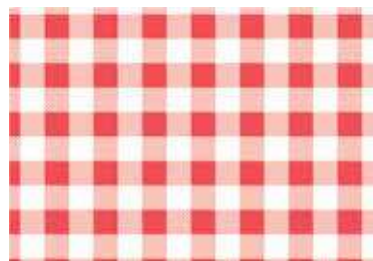

| Code | Description | Qté |
|-------|-------------|-----|
| CL658 | 190x310mm | 200 |
| CL657 | 250 x 250mm | 200 |
| CL659 | 310x380mm | 200 |

Piques boucles en bois



| Code | Description | Qté |
|-------|-------------|-----|
| CK969 | 120mm | 100 |

Boîtes avec plateau et couvercle à fenêtre Vegware

Fabriqués à partir de carton et de PLA d'origine végétale, ces boîtes peuvent être compostées industriellement avec les déchets alimentaires après utilisation.



| Code | Description | Qté |
|-------|-------------------|-----|
| FD386 | 225(L) x 310(P)mm | 50 |

Barquettes aluminium vente à emporter Fiesta

Barquettes en aluminium pour la vente à emporter des aliments chauds ou froids. Couvercles cirés vendus séparément.



| Code | Description | Qté |
|-------|------------------------------------|-----|
| DA086 | 450ml 45(H) x 120(L) x 145(P)mm | 500 |
| DA087 | Couvercle pour DA086 145 x 120mm | 500 |
| CD951 | 688ml 55(H) x 109(L) x 200(P)mm | 500 |
| CD952 | Couvercle pour CD951 201 x 109mm | 500 |

Papier ingraissable

Carrés de papier ingraissables pour agrémenter la présentation des aliments. Idéal pour la friture à emporter.



| Code | Description | Qté |
|-------|--------------------------------|-----|
| GF036 | Impression journal 270 x 420mm | 500 |
| GF037 | Papier uni 255 x 406mm | 500 |

Pot à sauce et couvercle PLA Vegware

Idéal pour les sauces ou petites portions froides. Max +40°C.



| Code | Description | Qté |
|-------|----------------|------|
| CL681 | Pot 28ml | 5000 |
| CP395 | Couvercle 28ml | 5000 |

Barquettes hot-dog Fiesta Recyclable

Avec une extrémité ouverte, les clients peuvent manger directement au bord de la barquette et les autres côtés permettent de retenir le hot-dog. Cela réduit les risques de taches et de gâchis alimentaire. Fabriqués à partir de carton, les barquettes sont recyclables. Cette démarche durable permet d'éviter l'envoi de déchets supplémentaires en décharge.

NOUVEAU



| Code | Description | Qté |
|-------|--------------------------|------|
| FT662 | 44(H) x 50(L) x 180(P)mm | 1000 |
| FT663 | 50(H) x 75(L) x 240(P)mm | 500 |

Plats GN aluminium Fiesta

Plats à usage unique en aluminium, dimensions GN 1/1 et GN 1/2.



| Code | Description | Qté |
|-------|----------------|-----|
| CP513 | GN 1/2 254mm | 5 |
| CP512 | GN 1/1 508mm | 5 |

Barquettes alimentaires premium

Barquettes alimentaires en polypropylène, compatibles micro-ondes et congélateur et recyclables. Couvercles hermétiques. Idéales pour les établissements proposant des doggy-bags et des plats à emporter.



| Code | Description | Qté |
|-------|-------------|-----|
| FC091 | 650ml | 250 |
| FC092 | 750ml | 250 |

Cartons alimentaires Colpac

Des boîtes haut de gamme idéales pour toutes sortes d'aliments chauds ou froids. Recyclables.



| Code | Description | Qté |
|-------|---------------------------|-----|
| DM173 | 58(H) x 185(L) x 103(P)mm | 250 |

ART DE LA TABLE

RESTAURANT, BAR ET HOTEL

MOBILIER

USAGE UNIQUE ET ENTRETIEN

VÊTEMENTS ET CHAUSSURES

CUISINE

MOBILIER DE CUISINE, CHAÎRIOTS ET ÉCHELLES

MATÉRIEL ÉLECTRIQUE ET DE CUISSON

FROID

USAGE UNIQUE ET ENTRETIEN / PRODUITS À USAGE UNIQUE

Pochettes à frites Fiesta Recyclable

Fabriquées à partir de carton recyclable, les pochettes cornets ont un bord arrière surélevé pour soutenir le contenu. Solution parfaite pour le contrôle des portions.

NOUVEAU



| Code | Description | Qté |
|-------|----------------|------|
| FT665 | Taille moyenne | 1000 |
| FT664 | Petite taille | 1000 |
| FT666 | Grande taille | 1000 |

Récipients vente à emporter Faerch

Gardez les aliments frais plus longtemps et présentés de manière attrayante. Matériau rPET écologique.

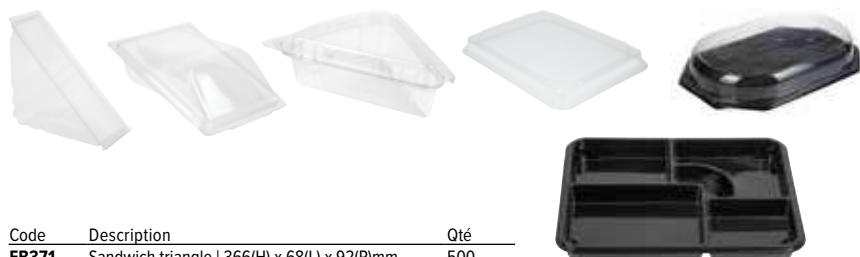

| Code | Description | Qté |
|-------|---|-----|
| FB371 | Sandwich triangle 366(H) x 68(L) x 92(P)mm | 500 |
| FB372 | Sandwich triangle 369(H) x 79(L) x 92(P)mm | 500 |
| FB373 | Sandwich triangle 369(H) x 90(L) x 92(P)mm | 500 |
| FB374 | Emballage 2 wraps 321(H) x 110(L) x 47(P)mm | 600 |
| FB375 | Part de tarte 232(H) x 144(L) x 36(P)mm | 600 |
| FB376 | Tranche de gâteau 291(H) x 111(L) x 63(P)mm | 500 |
| FB290 | Couvercle pour plateau FB291 | 90 |
| FB291 | Plateau repas 28(H) x 263(L) x 201(P)mm | 90 |



Récipients en bagasse Fiesta Green

La bagasse compostable est un matériau extrêmement respirant - gardant vos aliments délicieusement croustillants.



| Code | Description | Qté |
|-------|---|-----|
| FC510 | Bol 350ml | 50 |
| FC511 | Bol 950ml | 50 |
| FC524 | Boîte 2 compartiments 65(H) x 165(L) x 253(P)mm | 200 |
| FC525 | Boîte 38(H) x 223(L) x 201(P)mm | 200 |
| FC526 | Boîte 3 compartiments 39(H) x 223(L) x 201(P)mm | 200 |
| FC527 | Boîte 37(H) x 236(L) x 229(P)mm | 200 |
| FC541 | Boîte 2 compartiments 65(H)x165(L)x253(P)mm | 200 |
| FC542 | Boîte burger 81(H) x 149(L) x 152(P)mm | 500 |

Sachets en papier doublés

Sachets en papier doublés pour préserver pains ou sandwiches.



| Code | Description | Qté |
|-------|------------------|-----|
| GH033 | 180(l)x 305(L)mm | 500 |

Plateaux repas en bagasse Vegware

Ajoutez une touche éco-responsable à votre service à emporter avec ces plateaux repas 5 compartiments pratiques et design avec couvercles. La bagasse est un matériau respirant, évitant la condensation.

NOUVEAU



| Code | Description | Qté |
|-------|-----------------|-----|
| CU546 | 5 compartiments | 200 |

Sac snack chaud en papier glassine Vegware

Matériau compostable. La fenêtre transparente NatureFlex permet une identification rapide du contenu.

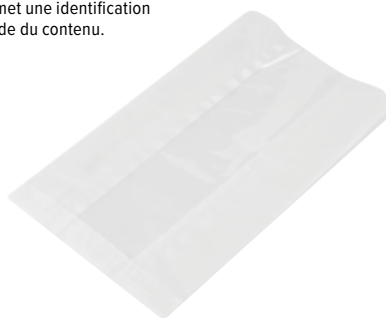

| Code | Description | Qté |
|-------|----------------------------|-----|
| CL688 | 254(H) x 152(L) x 216(P)mm | 500 |

Bols en bagasse Fiesta Green

La bagasse est un matériau durable fabriqué à partir de canne à sucre. Naturellement respirant pour que le contenu ne se gorge pas d'eau.



| Code | Description | Qté |
|-------|--------------|-----|
| FC543 | Rond 312ml | 50 |
| FC544 | Rond 950ml | 50 |

Emballages burgers

Emballages ingraissables pour aliments chauds tels que burgers ou hot dogs.



| Code | Description | Qté |
|-------|-------------|------|
| GH037 | Bleu | 1000 |
| GH036 | Rouge | 1000 |

Papier ingraissable Burger

Papier plus épais pour les hamburgers et aliments gras. Dimensionné pour un emballage facile.



| Code | Description | Qté |
|-------|-------------|-----|
| GK975 | 255 x 203mm | 500 |

Feuilles de papier sulfuré Vegware

Papier non blanchi, idéal pour emballer les aliments.



| Code | Description | Qté |
|-------|-------------|-----|
| DW631 | 380 x 275mm | 500 |

PRODUITS À USAGE UNIQUE / USAGE UNIQUE ET ENTRETIEN

Barquettes alimentaires aluminium



- Aide à garder les plats chauds plus longtemps
- Conserve la saveur des aliments pour satisfaire vos clients
- Les matériaux recyclables réduisent vos déchets d'enfouissement



| Code | Description | Qté |
|--------------|--------------------------------|-----|
| FJ856 | Barquette GN 1/1 54x32x80mm | 50 |
| FJ857 | Couvercle aluminium pour FJ856 | 50 |
| FJ858 | Barquette GN 1/2 32x26x60mm | 100 |
| FJ859 | Couvercle aluminium pour FJ858 | 100 |

Barquettes et couvercles Combione Colpac

- Recyclable
- Récipients pour les pâtes, les plats de riz, la salade, les sushis et les fruits
- Système de fermeture et de refermeture sécurisé



| Code | Description | Qté |
|--------------|---|-----|
| FP456 | Couvercle rPET anti-buée pour FP457, FP458 et FP459 | 300 |
| FP455 | Couvercle PP pour FP457, FP458 et FP459 | 300 |
| FP454 | Couvercle carton pour FP457, FP458, FP459 | 300 |
| FP457 | Barquette 500ml | 300 |
| FP458 | Barquette 750ml | 300 |
| FP459 | Barquette 1000ml | 300 |

Boîte micro-ondable Colpac

Parfait pour toutes sortes de plats froids et chauds, des pâtes et nouilles chinoises à la salade et aux frites. Entièrement recyclable, le carton kraft est doublé pour contenir en toute sécurité différentes préparations alimentaires, humides et sèches.



- Fabriqué à partir de carton recyclé
- Micro-ondable

| Code | Description | Qté |
|--------------|-------------|-----|
| FA365 | 1950 ml | 200 |

Assiettes en bagasse Fiesta Green

La bagasse est un matériau durable fabriqué à partir de la canne à sucre. Naturellement respirant pour que les aliments ne soit pas détrempés.



| Code | Description | Qté |
|--------------|---|-----|
| FC518 | Carrée 159mm | 50 |
| FC519 | Carrée 204mm | 50 |
| FC520 | Carrée 261mm | 50 |
| FC534 | Ovale 198(L) x 263(P)mm | 50 |
| FC535 | Ovale 316(L) x 252(P)mm | 50 |
| FC539 | Rectangulaire 14(H) x 258(L) x 130(P)mm | 50 |
| FC545 | Ronde 260mm (Ø) | 50 |

Boîtes à pizza

Boîtes à pizza en carton ondulé avec rabats et arêtes de pliage; motif gondole sur le dessus de la boîte.



| Code | Description | Qté |
|--------------|-------------|-----|
| GG997 | 237mm | 100 |
| GG998 | 311mm | 100 |
| GG999 | 358mm | 50 |

Boîtes à hamburger Fiesta Green

Fabriquées à partir de carton recyclable, compostable industriellement et provenant de sources durables, plus respectueuses de la planète que les alternatives au polystyrène. Les couvercles à charnière aident à protéger vos plats à emporter et à conserver la chaleur.



| Code | Description | Qté |
|--------------|------------------------------------|-----|
| FB664 | Kraft 85(H) x 105(L) x 105(P)mm | 200 |
| FB665 | Kraft 108(H) x 112(L) x 112(P)mm | 150 |
| FB666 | Kraft 85(H) x 172(L) x 92(P)mm | 200 |
| FB667 | Kraft 82(H) x 204(L) x 107(P)mm | 100 |

Sacs en papier marron Fiesta Green

Sacs 100 % papier Kraft recyclé dotés de poignées en papier solides.



| Code | Description | Qté |
|--------------|----------------|-----|
| CS351 | Petits | 250 |
| CF591 | Taille moyenne | 250 |
| CF592 | Grande taille | 250 |

Cartons à pizza unis Fiesta Green

Boîtes à pizza en carton ondulé, faciles à mettre en forme, permettant de transporter votre pizza et la maintenir au chaud.



| Code | Description | Qté |
|--------------|-------------|-----|
| DC723 | 229mm | 100 |
| DC724 | 300mm | 100 |
| DC725 | 350mm | 50 |

Etuils à tortilla Colpac

En carton recyclé. Convient pour protéger une tortilla, un wrap ou une pâtisserie.

- Compostables en 16 semaines
- Livrés à plat
- Film non fourni
- Lot de 1000



| Code | Description | Qté |
|--------------|-------------|------|
| FA383 | Etuils | 1000 |

Boîtes alimentaires en carton kraft Colpac

Adaptées aux plats chauds et froids (maximum 90°C) pour la vente à emporter, un service traiteur ou un pique-nique. Le carton recyclé est compostable.



| Code | Description | Qté |
|--------------|--|-----|
| FA361 | Avec poignée 122(H) x 228(L) x 97(P)mm | 125 |
| FA363 | Sans poignée 60(H) x 250(L) x 125(P)mm | 150 |

Cônes de service Fiesta Green

Idéal pour servir des aliments à grignoter. Fabriqués à partir de bois certifié FSC, sources renouvelables.



| Code | Description | Qté |
|--------------|------------------|-----|
| DK389 | 75(Ø) x 170(H)mm | 100 |

ART DE LA TABLE

RESTAURANT, BAR ET HOTEL

MOBILIER

USAGE UNIQUE ET ENTRETIEN

VÊTEMENTS ET CHAUSSURES

CUISINE

MOBILIER DE CUISINE, CHAÎRIOTS ET ÉCHELLES

MATÉRIEL ÉLECTRIQUE ET DE CUISSON

FROID

USAGE UNIQUE ET ENTRETIEN / PRODUITS À USAGE UNIQUE

Boîtes salade avec fenêtre PLA Fiesta Green

Conception solide et robuste avec fenêtre en PLA transparente pour une excellente visibilité du produit. Fabriquées à partir de papier doublé de PLA compostable et issu de source durable.



| Code | Description | Qté |
|--------------|------------------------------------|-----|
| FB676 | 700ml 45(H) x 120(L) x 172(P)mm | 200 |
| FB677 | 1200ml 50(H) x 139(L) x 200(P)mm | 200 |
| FB678 | 1600ml 60(H) x 143(L) x 211(P)mm | 200 |

Pots alimentaires kraft Colpac

Adaptés à tous les aliments et plats préparés tels que les salades, nouilles sautées et plats de riz. Couverts en PET assortis inclus.

- Recyclables
- Couverts PET refermables inclus
- Lot de 150



| Code | Description | Qté |
|--------------|-------------|-----|
| FA373 | 700ml | 150 |
| FA374 | 1000ml | 150 |

Ensembles couverts en bois biodégradables Egreen

Ensembles de couverts en bois certifiés 100 % FSC. Entièrement biodégradables emballés dans un film bio de cellulose compostable. Chaque lot contient 1 fourchette, 1 couteau, 1 cuillère et 1 serviette.



| Code | Description | Qté |
|--------------|---|-----|
| FS166 | Ensemble de 4 pièces Emballage film bio transparent | 250 |

Barquettes alimentaires

Besoin de garder vos plats à emporter au chaud et au frais ? Alors les barquettes alimentaires Briton sont parfaites pour vous. Conçues avec une grande variété de matériaux recyclables, les récipients peuvent contenir des aliments en toute sécurité, tout en détournant les déchets des sites d'enfouissement.



| Code | Description | Qté |
|--------------|-------------------------------|-----|
| FJ853 | 51(H) x 230(L) mm | 200 |
| FJ854 | 39(H) x 230(L) mm | 200 |
| FJ855 | Couvercle pour FJ853 et FJ854 | 200 |

Chapeaux de fête pour adultes

Chapeaux de fête de haute qualité destinés à créer une ambiance amusante. Différents styles et formes.



| Code | Description | Qté |
|--------------|------------------|-----|
| GE917 | Chapeaux de fête | 72 |

Assiettes compostables en bagasse Fiesta Green

Alternative végétale au plastique entièrement compostable et respectueuse de l'environnement. Compatible micro-ondes et froid positif. Résistance à l'eau 100°C, résistance à l'huile 150°C.



| Code | Description | Qté |
|--------------|-----------------------|-----|
| CW905 | Assiettes 175mm (Ø) | 50 |
| CW904 | Assiettes 260mm (Ø) | 50 |

Ensembles couverts en bois Egreen

Ensembles de couverts en bois certifiés 100 % FSC. Le set 3 pièces contient 1 fourchette, 1 couteau et 1 serviette. Le set 4 pièces contient 1 fourchette, 1 couteau, 1 cuillère et 1 serviette.



| Code | Description | Qté |
|--------------|--|-----|
| FS167 | Ensemble 3 pièces Emballage papier kraft | 250 |
| FS168 | Ensemble 4 pièces Emballage papier kraft | 250 |

Cure-dents en bambou

Emballés individuellement dans des emballages recyclables et compostables. Une alternative hygiénique et écologique aux cure-dents en plastique.



| Code | Description | Qté |
|--------------|-------------|------|
| DA015 | 66(L) mm | 1000 |

Etuis à bagel/beignet Colpac

Présentez vos bagels de manière attrayante et pratique. Convient à d'autres spécialités telles que les beignets et tartes.



| Code | Description | Qté |
|--------------|---------------------------|------|
| FA389 | 120(H) x 40(L) x 120(P)mm | 1000 |

Napperons en papier Olympia

Napperons au motif de rose pour la présentation d'aliments et de boissons dans les salons de thé, les cafés, les hôtels, etc.

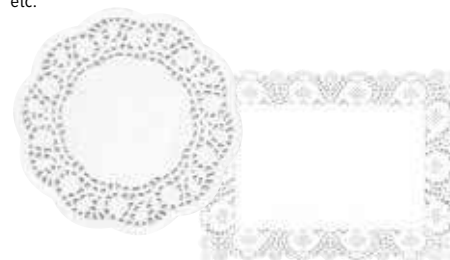

| Code | Description | Qté |
|--------------|-----------------------------|-----|
| CE990 | 100mm Rond | 250 |
| CE991 | 165mm Rond | 250 |
| CE992 | 240mm Rond | 250 |
| CE993 | 300mm Rond | 250 |
| CE994 | Rectangulaire 300 x 400 mm. | 250 |

Plateaux jetables

Plateaux rigides en aluminium décorés idéaux pour une présentation optimale des plats lors de réceptions, de buffets ou pour la restauration mobile.



| Code | Description | Qté |
|--------------|-------------|-----|
| CE997 | 355mm | 10 |
| CE998 | 432mm | 10 |
| CE999 | 560mm | 10 |

Rince-doigts Egreen

Senteur citron, idéal pour se nettoyer les mains après avoir dégusté des crustacés. Lingettes en papier crêpé humidifié de 150 x 130mm 40g/m² ou serviettes de 185 x 185mm 50g/m².



| Code | Description | Qté |
|--------------|-------------|------|
| CE231 | Lingettes | 1000 |
| CE260 | Serviettes | 500 |



PRODUITS À USAGE UNIQUE / USAGE UNIQUE ET ENTRETEN

Barquettes à salade Colpac

La base en carton et la fenêtre en acétate sont compostables, vous pouvez donc éliminer vos déchets en une seule fois sans avoir besoin de séparer le film de la fenêtre de la boîte.



| Code | Description | Qté |
|-------|---|-----|
| FA392 | 50(H) x 120(L) x 160(P) mm Fenêtre en acétate | 250 |

Assiette plate ronde en feuilles de palmier Fiesta Green

Respectueuse de l'environnement et résistante à la chaleur, la feuille de palmier permet une utilisation au micro-ondes et au four.



| Code | Description | Qté |
|-------|-------------|-----|
| DK378 | 250mm (Ø) | 100 |

Pots à soupe et couvercles Fiesta Green

Le revêtement en PLA fait de ces pots à soupe des récipients écologiques et compostables. Le papier provient de forêts d'origine durable.



| Code | Description | Qté |
|-------|-------------------------------|-----|
| FB160 | Pot 230 ml 63(H) x 98(Ø)mm | 500 |
| FB162 | Pot 340 ml 72(H) x 98(Ø)mm | 500 |
| FB164 | Pot 454 ml 101(H) x 98(Ø)mm | 500 |
| FB556 | Couvercle pot à soupe 98mm | 500 |

Pots à soupe et couvercles compostables Fiesta Compostable

Le revêtement en PLA fait de ces pots à soupe des récipients écologiques et compostables industriellement. Le papier provient de forêts d'origine durable.



| Code | Description | Qté |
|-------|-----------------------------|-----|
| FP475 | Pot 230ml 98(Ø)mm | 500 |
| FP476 | Pot 340ml 98(Ø)mm | 500 |
| FP477 | Pots 455ml 98(Ø)mm | 500 |
| FP478 | Pots 740ml 118(Ø)mm | 500 |
| FP479 | Pots 910ml 118(Ø)mm | 500 |
| FA979 | Couvercle pour pot de 118mm | 500 |
| FA978 | Couvercle pour pot de 98mm | 500 |

Pochettes wrap Fiesta Recyclable

La conception dépliée maintient le wrap en place. Entourez le wrap pour une hygiène optimale. En carton recyclable pour la durabilité.



NOUVEAU

| Code | Description | Qté |
|-------|----------------------|------|
| FT654 | Pochette wrap 94mm | 1000 |

Plats en peuplier pirogue Fiesta Green

Pirogues attrayantes en bois pour présenter des aliments secs ou humides. Compatibles micro-ondes.



| Code | Description | Qté |
|-------|-------------|-----|
| DK383 | 80(L)mm | 100 |
| DK387 | 180(L)mm | 100 |
| DK386 | 250(L)mm | 100 |

Bols à salade kraft et couvercle Fiesta Green

La conception plus large et moins profonde des bols aide à garder les salades plus fraîches. Fabriqués à partir de papier issu de sources durables. Couvercle unique en PET pour toutes les capacités.



| Code | Description | Qté |
|-------|-------------------------------|-----|
| FB196 | 500 ml 46(H) x 148(Ø)mm | 300 |
| FB197 | 750 ml 62(H) x 148(Ø)mm | 300 |
| FB198 | 1 L 80,5(H) x 148(Ø)mm | 300 |
| FB199 | Couvercle PET pour bol salade | 300 |

Boîtes wrap/tortilla Colpac

Boîtes d'emballage kraft fabriquées à partir de matériaux compostables. La fenêtre en acétate est également compostable.

- Compostable en 12 semaines Conforme à la norme EN13432
- Livrées à plat
- Fenêtre transparente sur la face supérieure et à l'avant
- Conçu pour 2 pièces
- Lot de 500



| Code | Description | Qté |
|-------|--|-----|
| FA391 | 121(H) x 90(L) x 50(P)mm Fenêtre acetate | 500 |

Boîtes wrap/tortilla Colpac

Boîtes d'emballage kraft fabriquées à partir de matériaux compostables. Fenêtre en matériau PLA d'origine végétale.



| Code | Description | Qté |
|-------|---------------------------------------|-----|
| FA378 | 90(H) x 50(L) x 90(P)mm Fenêtre PLA | 500 |

Boîtes alimentaires Fiesta Green

Fabriquées à partir de carton compostable doublé de PLA.



| Code | Description | Qté |
|-------|-------------|-----|
| FB673 | 600ml | 400 |
| FB674 | 1200ml | 200 |
| FB675 | 1800ml | 200 |

Etuils à frites Colpac

Etuils à frites à emporter recyclés et biodégradables ; parfaits pour les frites, pommes de terre et autres aliments frits et plats à emporter chauds ou froids.



| Code | Description | Qté |
|-------|----------------------------------|------|
| GE800 | Moyen 110(H) x 48(P) x 82(L)mm | 1000 |
| GE801 | Grand 125(H) x 49(P) x 81(L)mm | 1000 |

ART DE LA TABLE

RESTAURANT, BAR ET HOTEL

MOBILIER

USAGE UNIQUE ET ENTRETEN

VÊTEMENTS ET CHAUSSURES

CUISINE

MOBILIER DE CUISINE, CHAÎOTS ET ÉCHELLES

MATÉRIEL ÉLECTRIQUE ET DE CUISSON

FROID

USAGE UNIQUE ET ENTRETIEN / PRODUITS À USAGE UNIQUE

Étuis wrap Fiesta Recyclable

Les bords incurvés épousent la forme du wrap et le fond scellé maintient le contenu. Fabriqués à partir de carton recyclable d'origine durable.

NOUVEAU



| Code | Description | Qté |
|-------|--------------------------------------|------|
| FT655 | Étui wrap 35(H) x 240(L) x 90(P)mm | 1000 |

Boîtes repas doublure PE Fiesta

Boîtes alimentaires étanches en carton recyclable, idéales pour tout service proposant des plats à emporter.



| Code | Description | Qté |
|-------|-------------|-----|
| FN894 | 600ml | 300 |
| FN895 | 1200ml | 200 |
| FN896 | 1800ml | 200 |

Assiettes jetables Eco Fibre Egreen

Vaisselle jetable écologique fabriquée à partir d'un sous-produit renouvelable du blé.



- Étanche jusqu'à 100°C
- Résistant à la graisse et à l'huile jusqu'à 120°C
- Résistant aux coupures
- Micro-ondable

| Code | Description | Qté |
|-------|-------------|------|
| FN202 | 230(Ø)mm | 1000 |
| FN203 | 250(Ø)mm | 1000 |

Rouleaux de caisse thermiques 80x80mm.



| Code | Description | Qté |
|-------|-------------|-----|
| AE739 | 80x80mm | 20 |

Couverts en papier Vegware

Gamme de couverts en papier, compostables industriellement, solides et robustes. Parfaits pour les aliments chauds ou froids. L'ensemble de 4 pièces est emballé dans du papier et contient 1 couteau, 1 fourchette, 1 cuillère et 1 serviette.



NOUVEAU



| Code | Description | Qté |
|-------|--------------------------------|------|
| CU544 | Couteau | 1000 |
| CU543 | Fourchette | 1000 |
| CU542 | Cuillère | 1000 |
| CU545 | Set de 3 couverts et serviette | 250 |

Boîtes salade avec fenêtre PET Fiesta

En papier recyclable et PET; idéales pour servir en toute sécurité vos salades fraîches avec des vinaigrettes sans risque de détrempage.



| Code | Description | Qté |
|-------|-------------|-----|
| FN897 | 700ml | 200 |
| FN898 | 1200ml | 150 |
| FN899 | 1600ml | 100 |

Marqueurs permanents Sharpie

Marqueurs permanents fins ou ultrafins.



| Code | Description | Qté |
|-------|--------------------|-----|
| DE706 | Marqueur fin | 1 |
| DE707 | Marqueur ultra fin | 2 |

Barquettes et couvercles alimentaires résistants à la chaleur Fastpac

La solution idéale pour livrer des repas chauds et réchauffables aux clients. Passe au micro-ondes et résiste à la chaleur de -18°C à +100°C. Fabriqué à partir de polypropylène.



| Code | Description | Qté |
|-------|----------------------------------|-----|
| DW782 | Rectangulaire Barquette 500ml | 300 |
| DW783 | Rectangulaire Couvercle 500ml | 300 |
| DE763 | Rectangulaire Barquette 900ml | 300 |
| DE764 | Rectangulaire Couvercle 900ml | 300 |
| DW784 | Rectangulaire Barquette 1350ml | 150 |
| DW785 | Rectangulaire Couvercle 1350ml | 150 |
| DW786 | Ronde Barquette 750ml | 300 |
| DW787 | Rond Couvercle 750ml/1000ml | 300 |



Rouleaux de caisse non thermiques Olympia

Lot de 20. 76 x 71 mm, plusieurs couleurs.



| Spécification | | |
|----------------------------------|-------------------------|-----|
| DK595 Longueur du rouleau : 33 m | | |
| Code | Description | Qté |
| DK595 | Blanc/Rose 76 x 71 mm | 20 |

Rouleaux CB thermiques Olympia

Lot de 20.



| Code | Description | Qté |
|-------|-------------|-----|
| AG147 | 57x30mm | 20 |
| AG148 | 57x39mm | 20 |

PRODUITS À USAGE UNIQUE / USAGE UNIQUE ET ENTRETIEN

Pot à sauce en bouleau Fiesta Green

Pot en bois au design attrayant, idéal pour présenter des aliments secs ou humides. Biodégradable. Compatible micro-ondes.



| Code | Description | Qté |
|-------|-----------------|-----|
| DK388 | 40(H) x 40(Ø)mm | 100 |

Couverts emballages individuels Fiesta Compostable

Remplacez les couverts en plastique par des alternatives plus durables, à savoir ces couverts en bois biodégradables Fiesta Green.



| Code | Description | Qté |
|-------|-----------------------|-----|
| CH083 | Fourchettes | 500 |
| CH086 | Cuillères-fourchettes | 500 |
| CH085 | Cuillères à café | 500 |

Mini pince en bambou Fiesta Green

En bambou résistant biodégradable. Parfaite pour le service et la présentation.



| Code | Description | Qté |
|-------|-------------|-----|
| DK391 | 160mm | 50 |

Agitateurs en bouleau Fiesta Green

Agitateurs en bois biodégradables parfaits pour les boissons chaudes.



| Code | Description | Qté |
|-------|-------------|------|
| DK392 | 140mm | 1000 |
| DK390 | 190mm | 1000 |

Piques à cocktail Fiesta Green

Bois de bouleau.



| Code | Description | Qté |
|-------|-------------|------|
| CC461 | 80mm | 1000 |

Assiettes et plats en feuilles de palmier Fiesta Green

Matériau naturel compostable.



| Code | Description | Qté |
|-------|--|-----|
| DK376 | Assiette carrée 200(L) x 200(P)mm | 100 |
| DK377 | Assiette creuse ronde 35(H) x 175(Ø)mm | 100 |
| DK378 | Assiette plate ronde 250mm (Ø) | 100 |
| DK380 | Plat rectangulaire 250(L) x 160(P)mm | 100 |
| DK381 | Plat rectangulaire 250(L) x 250(P)mm | 100 |
| DK382 | Plat rectangulaire 360(L) x 240(P)mm | 100 |

Baguettes en bambou Fiesta Green

Baguettes de haute qualité, biodégradables, emballées individuellement. Parfaites pour la vente à emporter.



| Code | Description | Qté |
|-------|-------------|-----|
| DK393 | 210mm | 100 |

Brochettes en bois Fiesta Green



| Code | Description | Qté |
|-------|-------------|-----|
| CD907 | 180mm | 200 |
| CD908 | 250mm | 200 |

Couverts en bouleau Fiesta Green

Finition lisse pour une utilisation confortable.



| Code | Description | Qté |
|-------|----------------------------|-----|
| CD903 | Fourchette 155mm | 100 |
| CD902 | Couteau 165mm | 100 |
| CD904 | Cuillère à dessert 166mm | 100 |



Brochettes en bambou Fiesta Green

Fabriquées à partir de bambou durable et renouvelable. Résistent à des températures allant jusqu'à 100°C.



| Code | Description | Qté |
|-------|-------------|-----|
| DB496 | 120mm | 100 |
| DB497 | 210mm | 100 |
| DB498 | 240mm | 100 |

Brochettes en bambou Fiesta Green



| Code | Description | Qté |
|-------|-------------|-----|
| DK397 | 90mm | 100 |
| DK394 | 150mm | 100 |
| DK395 | 180mm | 100 |

ART DE LA TABLE

RESTAURANT, BAR ET HOTEL

MOBILIER

USAGE UNIQUE ET ENTRETIEN

VÊTEMENTS ET CHAUSSURES

CUISINE

MOBILIER DE CUISINE, CHAÎOTS ET ÉCHELLES

MATÉRIEL ÉLECTRIQUE ET DE CUISSON

FROID

USAGE UNIQUE ET ENTRETIEN / PRODUITS À USAGE UNIQUE

Piques boucles bambou Fiesta Green

Pour une présentation élégante et naturelle de vos cocktails et apéritifs. Un choix esthétique, écologique et durable.



| Code | Description | Qté |
|--------------|-------------|-----|
| DK396 | 90mm | 100 |

Cuillères en bouleau Fiesta Green

Recyclables, en bouleau résistant, finition douce.



| Code | Description | Qté |
|--------------|-------------------------|-----|
| DK398 | Petite cuillère 110mm | 100 |
| DK399 | Cuillère à glace 96mm | 100 |

Fourchettes en bouleau Fiesta Green



| Code | Description | Qté |
|--------------|-------------------|------|
| CD901 | Fourchette 95mm | 1000 |

Pailles en papier flexibles Fiesta Green

Une alternative écologique aux pailles en plastique avec un corps flexible pour une utilisation facile.



| Code | Description | Qté |
|--------------|------------------------|-----|
| FB140 | Noir 210mm | 250 |
| FB141 | Kraft 210mm | 250 |
| FB142 | Rayures rouges 210mm | 250 |
| FB143 | Rayures vertes 210mm | 250 |
| FB144 | Rose 210mm | 250 |

Pailles agitateurs en papier Fiesta Green

Paille et agitateur combinés.

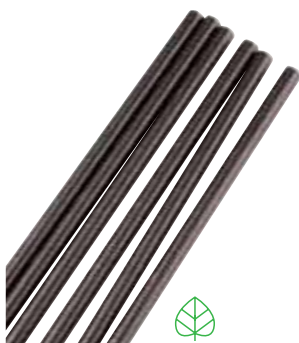

| Code | Description | Qté |
|--------------|-------------|-----|
| CY080 | 142mm | 250 |

Pailles en papier Utopia

Pailles de 200 mm avec alésage de 6 mm.

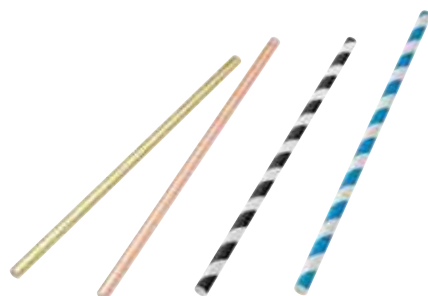

| Code | Description | Qté |
|--------------|------------------------|-----|
| DW192 | 200(L)mm Doré | 250 |
| DW194 | 200(L)mm Cuivre | 250 |
| DW196 | 200(L)mm Rayée noire | 250 |
| DW198 | 200(L)mm Rayée bleue | 250 |

Pailles en papier compostables Fiesta Green

Pailles en papier provenant de sources durables, compostables industriellement. 210mm de long pour les grands cocktails et boissons non alcoolisées.

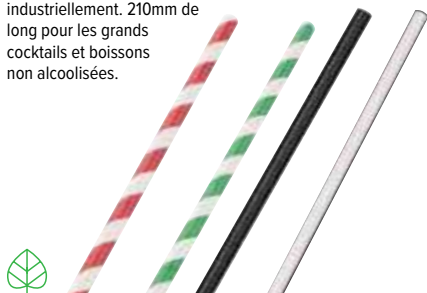

| Code | Description | Qté |
|--------------|------------------------|-----|
| DE928 | Blanc et vert 210mm | 250 |
| DE925 | Blanc 210mm | 250 |
| DE927 | Rouge et blanc 210mm | 250 |
| DE926 | Noir 210mm | 250 |

Pailles emballées individuellement Fiesta Green

Préservez l'hygiène tout en participant à la préservation de la planète, avec les pailles Fiesta Green.



| Code | Description | Qté |
|--------------|---|-----|
| FP440 | 210(L)mm. Noire | 250 |
| FP441 | 140(L)mm. Paille agitateur noire | 250 |
| FP442 | 210(L)mm. Rayures rouges | 250 |
| FP443 | 210(L)mm. Paille à smoothie rayée rouge | 250 |
| FP444 | 210(L)mm. Paille flexible noire | 250 |

Pailles en papier kraft Fiesta Green

Fabriquées à partir de papier, de colles et encres naturelles. 100% biodégradables. Une alternative écologique aux pailles en plastique.



| Code | Description | Qté |
|--------------|---------------|-----|
| FB138 | Kraft 210mm | 250 |

Pailles en papier kraft Fiesta Green

Une alternative écologique aux pailles en plastique. Fabriquées à partir de papier, de colles et encres naturelles. La couleur rose ne manquera pas d'être remarquée par vos clients.



| Code | Description | Qté |
|--------------|--------------|-----|
| FB139 | Rose 210mm | 250 |

Pailles à smoothie Fiesta Green

D'un diamètre plus large, ces pailles sont conçues pour les boissons épaisses telles que les smoothies et les milkshakes. Fabriquées à partir de papier, de colles et d'encres naturelles, les pailles sont 100% biodégradables.

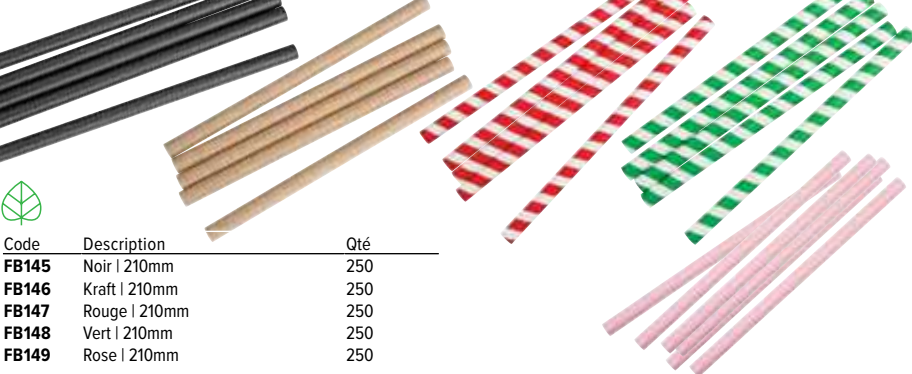

| Code | Description | Qté |
|--------------|---------------|-----|
| FB145 | Noir 210mm | 250 |
| FB146 | Kraft 210mm | 250 |
| FB147 | Rouge 210mm | 250 |
| FB148 | Vert 210mm | 250 |
| FB149 | Rose 210mm | 250 |

PRODUITS À USAGE UNIQUE / USAGE UNIQUE ET ENTRETIEN

Gobelets en bagasse Fiesta Green

L'alternative écologique au polystyrène. Idéal pour les thés et les cafés, et même pour les sauces, les condiments, etc.



| Code | Description | Qté |
|-------|------------------------------------|------|
| FC517 | 59ml | 1000 |
| FP426 | Couvercle pour pot de 59ml (FC517) | 1000 |

Gobelets boissons chaudes double paroi Vegware

Gobelets compostables avec isolation double paroi pour garder les boissons au chaud plus longtemps.



| Code | Description | Qté |
|-------|----------------------------------|------|
| GH020 | Gobelet boissons chaudes 230ml | 500 |
| GH021 | Gobelet boissons chaudes 340ml | 500 |
| GH022 | Gobelet boissons chaudes 455ml | 400 |
| GH024 | Couvercle 230ml | 1000 |
| GH023 | Couvercle 340-455ml | 1000 |



Gobelets boissons chaudes Fiesta

Gobelets en carton simple paroi au design moderne adapté à de nombreuses utilisations. Les couvercles vendus séparément maintiendront les boissons à température et réduiront le risque de déversement.



| Code | Description | Qté |
|-------|--------------------|------|
| GP403 | 230ml Turquoise | 1000 |
| GP404 | 340ml Turquoise | 1000 |
| GP415 | 225ml Anthracite | 1000 |
| GP416 | 340ml Anthracite | 1000 |

Gobelets double paroi Fiesta

La conception double paroi confère aux gobelets boissons chaudes une excellente isolation, offrant un niveau élevé de rétention de la chaleur et une protection exceptionnelle lors de la manipulation.



| Code | Description | Qté |
|-------|-------------|-----|
| GP436 | 225ml | 25 |
| GP440 | 340ml | 500 |

Gobelets en PLA Fiesta Green

Fabriqué à partir de papier issu de sources durables et d'une doublure à base de plantes. L'option double paroi garde les boissons au chaud plus longtemps et protège les mains de la chaleur.



| Code | Description | Qté |
|-------|------------------------|------|
| DY985 | Gobelet 227ml | 500 |
| DY987 | Gobelet 355ml | 500 |
| DY982 | Couvercle plat 113ml | 50 |
| DY983 | Couvercle plat 113ml | 1000 |
| DS054 | Couvercle 225ml | 50 |
| DS055 | Couvercle 340ml | 50 |

Gobelets boissons froides en papier et couvercles Fiesta

Fabriqués à partir de papier issu de sources durables et recyclables, parfaits pour les boissons gazeuses et les smoothies.



| Code | Description | Qté |
|-------|---------------------------------|------|
| FP780 | 340ml 80mm | 1000 |
| FP781 | 454ml 90mm | 1000 |
| FP782 | 625ml 90mm | 1000 |
| FP783 | | |
| FP784 | Produit indisponible à la vente | |

Gobelets PLA et couvercles CPLA Fiesta Green

Conservez la chaleur des boissons grâce à ces gobelets et couvercles compostables. Fabriqués à partir de matières premières végétales, ils constituent une alternative écologique aux gobelets standards pour la même utilisation.



| Code | Description | Qté |
|-------|--------------------------------|------|
| DS058 | Gobelet boisson chaude 340ml | 1000 |
| DS054 | Couvercle 225ml | 50 |
| DS052 | Couvercle 225ml | 1000 |

Couvercles boissons chaudes Vegware

Fabriqués à partir de papier d'origine durable et doublés de BioPBS biosourcé et résistant à l'humidité. Dotés d'une languette rétractable innovante, ils sont parfaits pour les boissons chaudes à emporter.



| Code | Description | Qté |
|-------|--------------------------------|------|
| CF888 | Couvercle 230ml Papier | 1000 |
| CF887 | Couvercle 340-455ml Papier | 1000 |

ART DE LA TABLE

RESTAURANT, BAR ET HOTEL

MOBILIER

USAGE UNIQUE ET ENTRETIEN

VÊTEMENTS ET CHAUSSURES

CUISINE

MOBILIER DE CUISINE, CHARIOTS ET ÉCHELLES

MATÉRIEL ÉLECTRIQUE ET DE CUISSON

FROID

USAGE UNIQUE ET ENTRETIEN / PRODUITS À USAGE UNIQUE

Couvercles pour gobelets boissons chaudes

Les couvercles à bec aident à retenir la chaleur et à réduire les risques de déversement. Polystyrène.

Produit indisponible à la vente



| Code | Description | Qté |
|-------|-------------------------|------|
| CE263 | Couvercle 230ml | 50 |
| CE256 | Couvercle 230ml | 1000 |
| CE264 | Couvercle 340ml-454ml | 50 |
| CE257 | Couvercle 340ml-454ml | 1000 |

Gobelets espresso Fiesta

Gobelets simple paroi standard de style moderne, adaptés à de nombreuses utilisations.



| Code | Description | Qté |
|-------|-----------------------|------|
| GF019 | Espresso 120ml. Noir. | 50 |
| GF018 | Espresso 120ml. Noir. | 1000 |

Gobelets en polypropylène Olympia

Réutilisables. Parfaits pour les cafés. Couvercles inclus.



| Code | Description |
|-------|-----------------|
| CW929 | Gobelet 450ml |

Gobelets boissons chaudes Fiesta

Gobelets en carton simple paroi au design moderne adapté à de nombreuses utilisations. Les couvercles vendus séparément maintiendront les boissons à température et réduiront le risque de déversement.



| Code | Description | Qté |
|-------|--------------------|------|
| GF031 | 230ml marron clair | 50 |
| GF030 | 230ml marron clair | 1000 |
| GF032 | 340ml marron clair | 1000 |
| GF041 | 230ml Noir | 50 |
| GF040 | 230ml Noir | 1000 |
| GF043 | 340ml Noir | 50 |
| GF042 | 340ml Noir | 1000 |
| GF044 | 455ml Noir | 1000 |

Couvercles noirs pour gobelets boissons chaudes Fiesta

Produit indisponible à la vente



| Code | Description | Qté |
|-------|-------------|------|
| CW715 | 225ml | 50 |
| CW716 | 225ml | 1000 |
| CW717 | 340/455ml | 50 |
| CW718 | 340/455ml | 1000 |

Gobelets paroi ondulée Fiesta

Gobelets jetables avec paroi isolante ondulée fournissant une très grande rétention de la chaleur et une protection supérieure lors de la prise en main. Couvercles vendus séparément.



| Code | Description | Qté |
|-------|--------------------|-----|
| GP442 | 230ml marron clair | 500 |
| GP444 | 340ml marron clair | 500 |
| GP445 | 340ml marron clair | 25 |

Distributeur de gobelets pour fontaines à eau San Jamar

Distributeur de gobelets pour les fontaines à eau; support fourni pour une fixation facile. Convient pour les gobelets de 120-300ml et diamètres entre 64 et 83mm, tel que le U212.



| Code | Description |
|-------|--------------------------|
| CF668 | Distributeur de gobelets |

Distributeur de gobelets mural San Jamar

Distributeur de gobelets mural en inox qui s'ajuste à toute dimension de gobelet. Livré avec fixations murales.



- Acier inoxydable
- Pour tous les gobelets jetables
- Collier réglable à la dimension du matériel
- Fixations murales fournies

| Code | Description |
|-------|--------------------|
| GD116 | Gobelets 180-300ml |
| GD117 | Gobelets 350-710ml |

Bagues ondulées pour gobelets Fiesta

Bagues anti chaleur en carton ondulé à utiliser avec les gobelets jetables pour boissons chaudes. Glissez-la simplement autour du gobelet pour protéger les mains de la chaleur.



| Code | Description | Qté |
|-------|-------------|------|
| GD328 | 230ml | 1000 |
| GD329 | 340ml/454ml | 1000 |

Sacs blancs

Grands sacs en plastique blancs, parfaits pour la vente à emporter.



Produit indisponible à la vente

| Code | Description | Qté |
|-------|-------------|------|
| GG995 | Blanc | 1000 |

Gobelet réutilisable Ecoffee Cup

Fabriqué à partir de fibre de bambou durable. Couvercle anti-goutte pour transporter en toute sécurité des boissons chaudes.



| Code | Description |
|-------|----------------|
| DY487 | Noir 340ml |
| DY491 | Marine 340ml |

PRODUITS À USAGE UNIQUE / USAGE UNIQUE ET ENTRETIEN

Verre jetable Egreen

En polypropylène flexible. Résistant aux fêlures. Base à renforcement pour les empiler.



Produit indisponible à la vente

| Code | Description | Hauteur | Qté |
|------|-----------------------|---------|------|
| U364 | 285ml à la graduation | 118mm | 1000 |

Gobelets jetables

Gobelets en polypropylène pour les conférences ou les fontaines à eau.



Produit indisponible à la vente

| Code | Description | Hauteur | Qté |
|------|-------------------|---------|------|
| U212 | Transparent 200ml | 91mm | 2000 |

Gobelets boissons froides en PLA Fiesta Green

En PLA renouvelable. Idéal pour les boissons froides, les smoothies, les sodas et les boissons alcoolisées. Couverts dôme et plats disponibles séparément.



| Code | Description | Qté |
|-------|--------------------------------|------|
| FA343 | 454ml | 1000 |
| FA344 | 568ml | 1000 |
| FA345 | Couvercle dôme 340/454/568ml | 1000 |
| FA346 | Couvercle plat 340/454/568ml | 1000 |

Verres jetables Egreen

Verres en polypropylène flexibles. Résistant aux fêlures. Base à renforcement pour les empiler.



Produit indisponible à la vente



| Code | Description | Hauteur | Qté |
|------|-----------------------|---------|------|
| U380 | 570ml au bord | 135mm | 1000 |
| U384 | 570ml à la graduation | 147mm | 1000 |

Gobelets boissons chaudes simple paroi Vegware

Gobelets en papier issu de sources durables et PLA.



| Code | Description | Qté |
|-------|--------------------------|------|
| GH028 | Gobelet espresso 113ml | 1000 |
| DW623 | Gobelet 340ml | 1000 |
| DW620 | Gobelet 455ml | 1000 |
| GH023 | Couvercle 340-455ml | 1000 |

Gobelets et couvercles boissons froides PLA Vegware

Fabriqués à partir d'amidon de maïs, donc compostables. Convient pour les smoothies et les boissons jusqu'à 40 ° C.



| Code | Description | Qté |
|-------|----------------------------|------|
| GH014 | Gobelet 340ml | 1000 |
| GH015 | Gobelet 454ml | 1000 |
| GH016 | Couvercle dôme 340/454ml | 1000 |

Verre à liqueur en polystyrène Bbp

Réutilisables avec un cycle de vie d'environ 100 lavages.

Produit indisponible à la vente



| Code | Description | Hauteur | Qté |
|-------|-------------|---------|-----|
| CB870 | 25ml | 49 mm | 100 |

Gobelets double paroi Fiesta

La conception double paroi confère aux gobelets boissons chaudes une excellente isolation, offrant un niveau élevé de rétention de la chaleur et une protection exceptionnelle lors de la manipulation.



| Code | Description | Qté |
|-------|-------------|-----|
| GP436 | 225ml | 25 |
| GP440 | 340ml | 500 |

Verre à liqueur jetable Egreen

Idéal pour les dégustations ou les distributions promotionnelles. 30ml à ras bord, 20ml à la jauge. En polystyrène, lavable au lave-verres.

Produit indisponible à la vente



| Code | Description | Hauteur | Qté |
|-------|-------------|---------|------|
| CB872 | 30ml | 40 mm | 1000 |

Carnet de commande Waitraps

Carnet pour prendre les commandes de plats et boissons avec schémas de plans de table et de salle pour faciliter le service. 50 bons par carnet. Deux exemplaires et fabriqué à partir d'une alternative propre au carbone.



| Code | Description | Qté |
|-------|-------------------|-----|
| GD113 | 90(l) x 170(L)mm. | 10 |

Carnet de commande autocopiant Olympia

Lot de 50 carnets de commandes. 50 feuilles numérotées détachables par carnet.



| Code | Description | Qté |
|------|---------------------|-----|
| E167 | Double 76 x 140mm | 50 |

Verre à pied jetable Egreen

Polystyrène transparent, lavable au lave-verres.

Produit indisponible à la vente



| Code | Description | Hauteur | Qté |
|------|-------------|---------|-----|
| T644 | 175ml | 110 mm | 10 |

ART DE LA TABLE

RESTAURANT, BAR ET HOTEL

MOBILIER

USAGE UNIQUE ET ENTRETIEN

VÊTEMENTS ET CHAUSSURES

CUISINE

MOBILIER DE CUISINE, CHAÎOTS ET ÉCHELLES

MATÉRIEL ÉLECTRIQUE ET DE CUISSON

FROID

USAGE UNIQUE ET ENTRETIEN / PRODUITS À USAGE UNIQUE

Serviettes jetables

Nous vous proposons des serviettes de tailles, épaisseurs et couleurs différentes pour convenir au mieux aux besoins de votre établissement. Notre gamme s'étend des serviettes cocktail un pli à usage unique pour essuyer les petits déversements aux modèles de table durables et plus sophistiqués, en passant par les serviettes blanches classiques.

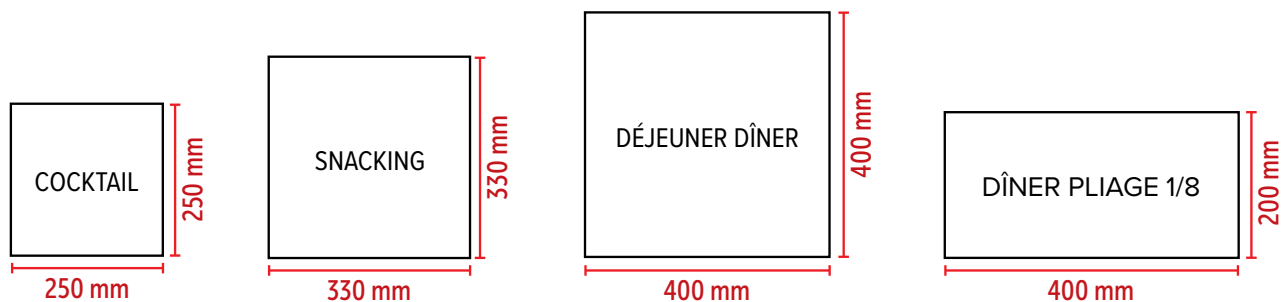

Serviettes compostables Vegware

Serviettes non blanchies à base de fibres recyclées. Toucher doux, très absorbant.



| Code | Description | Qté |
|-------|-------------------|------|
| DW629 | Serviette 240mm | 4000 |
| DW621 | Serviette 330mm | 2000 |

Serviettes Linstyle Tork

Serviettes jetables tissées 400 x 400mm



| Code | Description | Qté |
|-------|-------------|-----|
| DP180 | Blanc | 600 |

Distributeur de serviettes Olympia

Distributeur classique style années 1950 en acier inoxydable chromé. Remplissage sur les deux côtés. 140(H) x 95(L) mm. Serviettes 1 pli en papier recyclé (dimensions pliées 120x90mm) vendues séparément (code CB392).



| Code | Description | Qté |
|-------|---------------------------|------|
| P420 | Distributeur | 1 |
| CB392 | Serviettes blanches 1 pli | 6000 |

Pochettes à couverts scellables en papier

Sachets refermables pour garder les couverts propres et hygiéniques. Autoadhésifs avec bande perforée détachable pour une ouverture facile. Couverts non inclus.



| Code | Description | Qté |
|-------|-------------------|------|
| DF696 | 260(H) x 100(L)mm | 2000 |

Pochettes à couverts Europochette

Pochettes à couverts pré-pliées et prêtes à l'emploi. Serviette incluse.



| Code | Description | Qté |
|-------|-------------------|-----|
| CK237 | Marron | 100 |
| CK239 | Noir et rouge | 100 |
| CK238 | Vintage | 100 |
| CK234 | Bordeaux et blanc | 500 |
| CK235 | Kraft et blanc | 500 |
| CK236 | Noir et blanc | 500 |

Serviettes cocktail Fasana

Serviettes pliées en quatre fournies dans un emballage solide et rigide pour éviter qu'elles ne se froissent.



| Code | Description | Qté |
|-------|-------------------------------|------|
| CK881 | Blanches 2 plis 250 x 250mm | 1500 |

Serviettes en papier professionnelles Fasana

Serviettes pliées en quatre fournies dans un emballage solide et rigide pour éviter qu'elles ne se froissent. Produites à partir de bois issus de forêts entièrement durables.

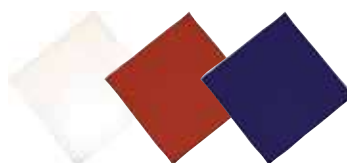

| 330 x 330mm (2 plis) | | |
|----------------------|-------------|------|
| Code | Description | Qté |
| CK874 | Blanc | 1500 |
| CK879 | Bordeaux | 1500 |
| CK877 | Bleu | 1500 |

| 400 x 400mm (3 plis) | | |
|----------------------|-------------------|------|
| Code | Description | Qté |
| CC587 | Blanc 400 x 400mm | 1000 |

Serviettes en papier recyclé

GH030 1 pli 320 x 330mm (format distributeur). GH031 2 plis 320 x 300mm.



| Code | Description | Qté |
|-------|-------------------|------|
| GH030 | Snacking 1 pli | 6000 |
| GH031 | Snacking 2 plis | 2000 |

PRODUITS À USAGE UNIQUE / USAGE UNIQUE ET ENTRETIEN

Serviettes cocktail Fiesta

L'accompagnement essentiel de tout service boisson au bar.



| Code | Description | Qté |
|-------|-------------------------------|------|
| FE212 | Blanches 1 pli 30 x 30cm | 5000 |
| FE216 | Blanches 2 plis 24 x 24cm | 4000 |
| FE217 | Kraft 2 plis 24 x 24cm | 4000 |
| FE218 | Noires 2 plis 24 x 24cm | 4000 |

Serviettes snacking Fiesta

Serviettes jetables 2 plis adaptées pour le snacking. Dimensions 330(l) x 330(L)mm.



| Code | Description | Qté |
|-------|----------------------------|------|
| FE219 | Blanches pliage 1/4 | 2000 |
| FE225 | Noires pliage 1/4 | 2000 |
| FE226 | Kraft pliage 1/4 | 2000 |
| FE227 | Blanches pliage 1/8 | 2000 |
| FE234 | Kraft recyclé pliage 1/8 | 2000 |

Serviettes dîner pliées Fiesta

Déjà pliées pour gagner un temps précieux. 400 x 400mm.



| Code | Description | Qté |
|-------|-------------------------------------|------|
| FE235 | Blanches 2 plis format 1/4 | 2000 |
| FE242 | Kraft recyclé 2 plis format 1/4 | 2000 |
| FE243 | Blanches 2 plis format 1/8 | 2000 |
| FE249 | Noires 2 plis format 1/8 | 2000 |
| FE250 | Kraft recyclé 2 plis format 1/8 | 2000 |
| FE251 | Blanches 3 plis format 1/4 | 1000 |
| FE257 | Noires 3 plis format 1/4 | 1000 |
| FE258 | Blanches 3 plis format 1/8 | 1000 |

Serviettes déjeuner et cocktail

Serviettes compostables pour les différents services. Déjeuner 400 x 400 mm. Cocktail 250x250mm.



| Code | Description | Qté |
|-------|-------------------------------------|------|
| DB483 | Déjeuner 40cm 2 plis | 2000 |
| DB484 | Déjeuner 40cm Pliage 1/8 2 plis | 2000 |
| DB485 | Cocktail 25cm 2 plis | 2000 |

Serviettes de qualité supérieure Duni

Serviettes de qualité supérieure à usage unique pour toutes les occasions. Des fibres souples à la structure rappelant celle du tissu, ces serviettes s'adaptent à toutes les tables. Fabriquées à partir de matériaux uniques et recyclables. Quatre modèles disponibles de dimensions différentes.



Déjeuner 330 x 330mm (3 plis)

| Code | Description | Qté |
|-------|-------------|------|
| GJ107 | Noir | 1000 |
| GJ103 | Gris | 1000 |
| GJ112 | Blanc | 1000 |



Dîner luxe 400 x 400mm (Style lin)

| Code | Description | Qté |
|-------|-------------|-----|
| GJ121 | Blanc | 720 |
| GJ122 | Granite | 720 |



Occasion luxe 480 x 480mm (Style lin)

| Code | Description | Qté |
|-------|--------------------|-----|
| GJ125 | Blanc - pliée en 8 | 360 |

Serviettes de table blanches pliées Fasana

Serviette de table 3 plis avec un pliage 1/8. 400 x 400mm. Boîte de 1000.

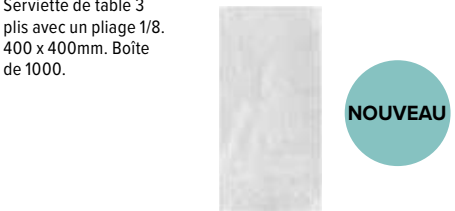

| Code | Description | Qté |
|-------|---------------------------------|------|
| GD125 | 400x400mm 3 plis Pliage 1/8 | 1000 |

Serviettes Premium Airlaid Fiesta Recyclable

Alternative au lin et toujours aussi haut de gamme, Airlaid est une catégorie de serviettes en papier épais, doux et gaufré qui convient à tous types de salle de restauration.



| Code | Description | Qté |
|-------|-----------------------------------|------|
| FE262 | Blanche Cocktail 1/4 240 mm | 2400 |
| FE264 | Blanche Déjeuner 1/4 400mm | 500 |
| FE271 | Blanche Dîner 1/8 400mm | 500 |
| FE274 | Grise Dîner 1/8 400mm | 500 |

Ronds de serviette adhésifs en papier

Une autre façon de présenter les couverts. L'extrémité adhésive maintient les serviettes et couverts en place. Contribue à accélérer la mise en place.

- Autocollants



| Code | Description | Qté |
|-------|---------------------------|------|
| GD126 | Rond de serviette Blanc | 2000 |

Serviettes jetables Fiesta

Serviettes ouate à usage unique. Déjeuner 300 x 300mm. Dîner 400 x 400mm.



| Code | Description | Qté |
|-------|--|-----|
| CM563 | Déjeuner 300 x 300mm pliage 1/4 (2 plis) | 250 |
| CM565 | Dîner 400 x 400mm pliage 1/8 (2 plis) | 250 |

Serviettes en papier pour distributeur Fiesta

Serviettes unies 1 pli conçues pour s'adapter aux distributeurs de serviettes. Parfait pour un service rapide.



| Code | Description | Qté |
|-------|-----------------------------|------|
| FE211 | Kraft recyclé 320 x 300mm | 6000 |

Serviettes Premium Airlaid Fiesta

Alternative au lin et toujours aussi haut de gamme, Airlaid est une catégorie de serviettes en papier épais, doux et gaufré qui convient à tous types de salle de restauration.



| Code | Description | Qté |
|-------|-----------------------------|-----|
| FE271 | Blanc Pliage en 8 400mm | 500 |
| FE274 | Gris Pliage en 8 400mm | 500 |

TABLETOP

RESTAURANT, BAR & HOTEL

MEUBILAIR

DISPOSABLES & SCHOONMAAK

KLEDING & WERKSCHOENEN

KEUKEN

KEUKENMEUBILAIR & TRANSPORT

APPARATUUR

KOELEN & VRIEZEN

USAGE UNIQUE ET ENTRETIEN / PRODUITS À USAGE UNIQUE

Serviettes snacking blanches

Lot de 5000 serviettes blanches 1 pli offrant un excellent rapport qualité/prix. Idéal pour les cafés, bistros, cantines et restaurants.



| Code | Description | Qté |
|--------------|-------------|------|
| GG996 | 330 x 330mm | 5000 |

Porte-serviettes Olympia

Porte-serviettes métallique avec barre de lestage pour maintenir le contenu en place.



| Code | Description |
|--------------|--------------------------|
| GH407 | Pour serviettes de 250mm |
| T763 | Pour serviettes de 330mm |

Distributeur de serviettes Olympia

Design classique avec double distribution latérale. Convient pour les serviettes CB392, vendues séparément.



| Code | Description | Qté |
|--------------|-------------|-----|
| CN753 | Noir | 1 |

Surnappes en papier Tork

Surnappes en papier élégantes. Une alternative jetable pour garder vos nappes en tissu propres plus longtemps. 900x900mm.



| Code | Description | Qté |
|-------------|-------------|-----|
| U215 | Blanc | 25 |

Rouleau de nappe banquet Fasana

Rouleau de nappe banquet damas blanc jetable.



| Code | Description |
|--------------|-----------------|
| CC594 | 1,2(l) x 50(L)m |

Surnappes Dunisilk Duni

Surnappes effet satiné Dunisilk offrant une surface essuyable et imperméable. Utilisation en intérieur et extérieur. 840 x 840mm.



| Code | Description | Qté |
|--------------|-------------|-----|
| GJ126 | Blanc | 100 |

Surnappes en papier jetables

Surnappes en papier gaufré jetables. 700 x 700mm.

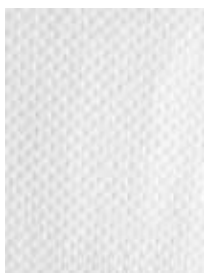

| Code | Description | Qté |
|--------------|-------------------------|-----|
| CD724 | Surnappe blanc brillant | 400 |

Sets de table jetables

Une gamme de sets de table en relief jetables; divers coloris disponibles pour s'adapter à toute présentation de table. 300 x 400mm.

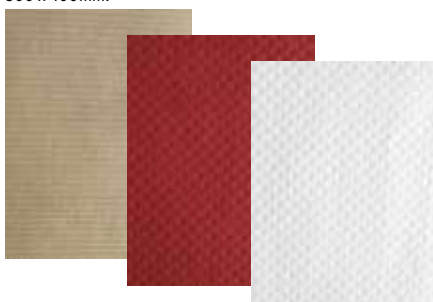

| Code | Description | Qté |
|--------------|-----------------------|-----|
| DP194 | Set de table kraft | 500 |
| DP196 | Set de table bordeaux | 500 |
| FT581 | Set de table blanc | 500 |

Sets de table à colorier Dining Kids

Set de table / feuille à colorier au dessin amusant pour occuper les enfants durant le repas.



| Code | Description | Qté |
|-------------|--------------------------|-----|
| H122 | Sets de table à colorier | 200 |

Livres d'activités pour enfants et crayons de couleurs Dining Kids

Chaque livre de huit pages contient différents puzzles, des jeux et des coloriages. Lot de crayons de couleurs jaune, brun, rouge, vert, bleu et noir.



| Code | Description | Qté |
|-------------|--------------------------------|-----|
| H120 | Livre de coloriage | 50 |
| H123 | Boîte de 6 crayons de couleurs | 24 |

Crayons triangulaires Crafti's

La conception triangulaire est plus facile à tenir pour les enfants et empêche les crayons de rouler de la table.



| Code | Description | Qté |
|--------------|-------------|-----|
| CN877 | 3 couleurs | 200 |

Stylos à bille Paper Mate

Stylos à encre fiables et faciles à utiliser pour une écriture fluide et rapide. Le stylo à capuchon est de forme triangulaire pour une prise en main confortable.



| Code | Description | Qté |
|--------------|--------------------------|-----|
| DE717 | Encre noire avec bouchon | 50 |

Kits pour brûlures

Pansements de haute qualité pour application immédiate sur les brûlures. Les kits contiennent une sélection de gels, de pansements et d'autres articles auxiliaires pour dispenser des premiers soins efficaces en cas de brûlures légères à graves.



| Code | Description |
|-------|--------------|
| CB250 | 20 personnes |

Assortiments de pansements

Formes et tailles assorties pour diverses coupures et égratignures. Différentes couleurs et matières disponibles. Boîtes de 100 pansements emballés individuellement - 6 tailles par boîte.

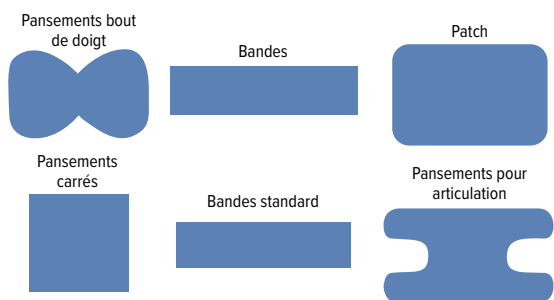

Contenu
 5 pansements bout de doigt 75 x 45 mm. 10 bandes de 75 x 25 mm. 10 pansements carrés de 38 x 38 mm. 65 bandes standard de 72 x 19 mm. 5 patch de 75 x 50 mm. 5 pansements pour articulation de 75 x 38 mm.

| Code | Description | Qté |
|-------|------------------------|-----|
| CB441 | Assortiment bleu | 100 |
| Y680 | Assortiment en tissu | 100 |
| CG295 | Assortiment sans latex | 100 |

Couverture de survie

La couverture de survie d'urgence conserve plus de 90 % de la chaleur produite par le corps. Peut être utilisée dans toutes les conditions climatiques. Conforme aux devoirs de diligence implicite HSE pour protéger les personnes dont vous êtes responsable.



| Code | Description |
|------|---------------|
| Y500 | 1270 x 1800mm |



Pansements bleus aérés

Pansements confortables et perméables à l'air avec une élasticité supérieure. Résistent à l'eau, à l'huile et aux graisses.

Gouttes oculaires

Monodoses salines stériles. Conseillées pour l'hygiène oculaire, en instillation, en lavage ou en bains, et pour le lavage des plaies. Prêtes à l'emploi, usage unique.

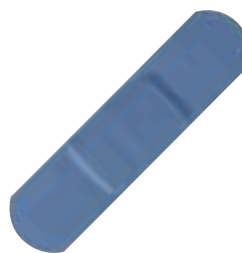

| Code | Description | Qté |
|-------|-------------|-----|
| CD523 | Bande | 100 |

| Code | Description | Qté |
|-------|-------------------|-----|
| DC126 | Gouttes oculaires | 25 |

Pansements bleus standards

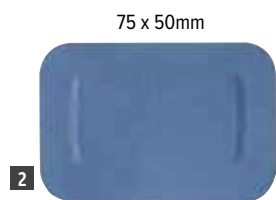

| Code | Description | Qté |
|---------|-----------------|-----|
| 1 CB444 | Bout des doigts | 50 |
| 2 CB443 | Patch | 50 |
| 3 CB442 | Standard | 100 |

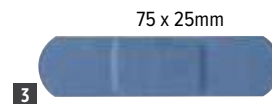

Couverture anti-feu

Fixation murale.



| Code | Description |
|------|-------------|
| L973 | 1m x 1m |

ART DE LA TABLE

RESTAURANT, BAR ET HOTEL

MOBILIER

USAGE UNIQUE ET ENTRETIEN

VÊTEMENTS ET CHAUSSURES

CUISINE

MOBILIER DE CUISINE, CHAÎOTS ET ÉCHELLES

MATÉRIEL ÉLECTRIQUE ET DE CUISSON

FROID

USAGE UNIQUE ET ENTRETIEN / SÉCURITÉ

Tapis en caoutchouc anti fatigue Jantex

Tapis amortis avec bord biseauté, à poser devant les plonges, le bar, les zones humides ou espaces où le personnel reste debout de façon prolongée. GF017 a une teneur en nitrile plus élevée, augmentant la résistance du tapis aux huiles et aux produits chimiques. Non adaptés aux sols vinyle. Lavables. 1500(L) x 900(P)mm.

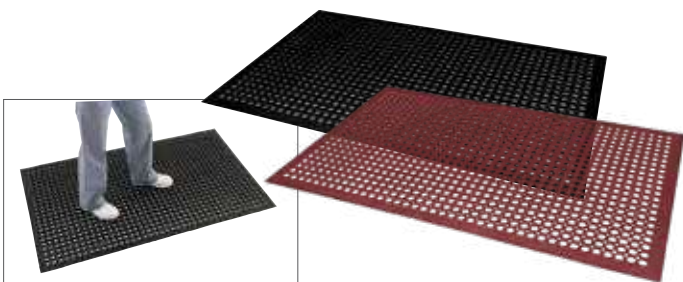

| Code | Description |
|-------|-------------|
| DP206 | Noir |
| GF017 | Rouge |

Tapis d'entrée Jantex

Tapis d'entrée gris durables et résistants avec surface antidérapante. Deux dimensions disponibles. Lavables.



| Code | Description |
|-------|-------------------|
| GH058 | 600(l)x 900(L)mm |
| GH059 | 900(l)x 1500(L)mm |

Piles Gp

Une gamme abordable de piles alcalines de qualité. Longue durée et forte puissance, idéales pour toutes les applications.



| Code | Description |
|------|----------------------|
| C571 | Piles AAA (lot de 4) |
| C572 | Piles AA (lot de 4) |

Tableaux aimantés blancs Olympia

Tableaux effaçables aimantés avec structure aluminium, parfaits pour les cuisines et salles de réunion. Fixations fournies.



Spécification
GG045 Dimensions (mm): 400(H)x 600(L). Poids 0,8kg.
GG046 Dimensions (mm): 600(H)x 900(L). Poids 1,5kg.

| Code | Description |
|-------|-------------|
| GG045 | 400(H)mm |
| GG046 | 600(H)mm |
| GG047 | 12 aimants |



Signalétique Non fumeur Vogue

Panneau autocollant.
100 x 100mm.



| Code | Description |
|------|-------------|
| L964 | Autocollant |

Plaque de porte adhésive

75 mm de diamètre. Textes en Anglais.



| Code | Description |
|------|-------------|
| U060 | Staff only |

Paravent 4 panneaux Bolero

Paravent mobile pour assurer la confidentialité et protéger l'intimité du patient. Idéal pour une utilisation dans les centres de thérapie, les cliniques, les maisons de soins infirmiers et les hôpitaux. Se replie pour un rangement compact et propre lorsqu'il n'est pas utilisé.

- Structure en acier revêtu
- Rideaux en PVC blanc
- Roulettes pour la mobilité
- Pliable pour un rangement aisé



Spécification
Y188 Dimensions (mm): 1700(H) x 1920 (L ouvert), 480 (L fermé). Poids 9,6kg.

| Code | Description |
|------|-------------|
| Y188 | Paravent |

Piles Gp

Piles alcalines haute performance, durée de fonctionnement plus longue que les piles ordinaires.



| Code | Description |
|-------|-----------------------|
| FS712 | Piles AA (lot de 24) |
| FS710 | Piles AAA (lot de 24) |

Panneau pour les horaires d'ouverture

Panneau Open/Closed avec jours et heures d'ouverture réglables. En plastique noir avec des lettres dorées. 207(H) x 162(L) x 7(P)mm. (En anglais).



| Code | Description |
|-------|-------------|
| DL226 | Open/Closed |

Désinsectiseurs LED Eazyzap

Les désinsectiseurs à LED Eazyzap sont un excellent choix pour lutter efficacement contre les insectes. Équipés de tubes UV LED, ils attirent rapidement les insectes volants, contribuant ainsi à améliorer l'hygiène et à réduire la propagation des germes. Le bac de récupération se retire facilement et se nettoie rapidement. Les tubes à LED sont jusqu'à 50% plus efficaces que les alternatives classiques et ont une durée de vie nominale de plus de 10 000 heures, ce qui signifie beaucoup moins de remplacements que pour les désinsectiseurs traditionnels.



- Bac de récupération amovible
- Montage mural ou à poser
- Ampoules LED à économie d'énergie longue durée



Spécification

FD496 220-240V. 9W. Dimensions (mm) : 272(H) x 350(L) x 86(P).
FD497 220-240V. 14W. Dimensions (mm): 320(H) x 500(L) x 86(P).
FD498 220-240V. 20W. Dimensions (mm): 320(H) x 650(L) x 86(P).

| Code | Description |
|-----------------------|-----------------------------------|
| 1 FD496 | 9W. Couverture 50m ² |
| 2 FD497 | 14W. Couverture 100m ² |
| 3 FD498 | 20W. Couverture 150m ² |

Tubes supplémentaires Eazyzap



| Code | Description |
|-------------|----------------------|
| P191 | Tube de recharge 8W |
| P149 | Tube de recharge 15W |
| P153 | Tube de recharge 18W |



ART DE LA TABLE

RESTAURANT, BAR
ET HOTEL

MOBLIER

USAGE UNIQUE
ET ENTRETIEN

VÊTEMENTS
ET CHAUSSURES

CUISINE

MOBLIER DE CUISINE,
CHARIOTS ET ÉCHELLES

MATÉRIEL ÉLECTRIQUE
ET DE CUISSON

FROID

USAGE UNIQUE ET ENTRETIEN / DÉSINSECTISATION

Rideau anti-insectes Eazyzap

Fournit une barrière efficace contre tous les insectes volants tout en permettant à l'air de circuler dans la cuisine. Les chaînes en finition aluminium anodisé glissent facilement lors des passages et retombent élégamment.



Spécification

F129 Pour portes de 900mm de large maximum. Possibilité de couper aux dimensions requises. Dimensions (mm): 1980(H) x 900(L).

| Code | Description |
|-------------|----------------------|
| F129 | Rideau anti-insectes |

Désinsectiseurs inox à LED Eazyzap

Le désinsectiseur LED en inox discret est doté d'un bac de récupération amovible pour faciliter l'élimination des insectes capturés et le maintien de normes d'hygiène élevées. La construction en acier inoxydable est solide, durable et résistante à la rouille et permet une utilisation longue durée dans tout environnement commercial. La conception mince est parfaite pour les petites cuisines et en salle. Les ampoules LED longue durée sont jusqu'à 50 % plus efficaces que les tubes classiques et ont une durée de vie nominale de plus de 10 000 heures.



- Solide, durable et résistant à la rouille
- Bac de récupération amovible
- A poser ou à fixer au plafond
- Ampoules LED à économie d'énergie longue durée



| Code | Description |
|--------------|-----------------------------------|
| FP983 | 8W. Couverture 30m ² |
| FP984 | 14W. Couverture 100m ² |
| FP985 | 20W. Couverture 150m ² |

Spécification

FP983 220-240V. 8W. Dimensions (mm) : 313(H) x 284(L) x 106(P).
FP984 220-240V. 14W. Dimensions (mm) : 313(H) x 515(L) x 106(P).
FP985 220-240V. 20W. Dimensions (mm) : 313(H) x 663(L) x 106(P).



Purificateur d'air Polar

Élimine efficacement les polluants atmosphériques tels que la poussière, le pollen, les squames d'animaux et autres allergènes. Le purificateur est conçu pour filtrer l'air et garantir le bien-être.

- Mode minuterie à économie d'énergie - 2/4/6/8 heures
- Entrée d'air à 360° pour une purification efficace de l'air
- Le filtre HEPA et le préfiltre maximisent la purification de l'air
- La lumière UVC aide à tuer les bactéries sur le filtre



Spécification

DF655 Dimensions 596 (H) x 280 (L) x 280 (P) mm

| Code | Description |
|--------------|--------------------------|
| DF655 | Jusqu'à 60m ² |

Piège à souris sans cruauté Eazyzap

Solution anti nuisibles compacte et efficace, conçue pour capturer les petits rongeurs en toute sécurité, sans les blesser.

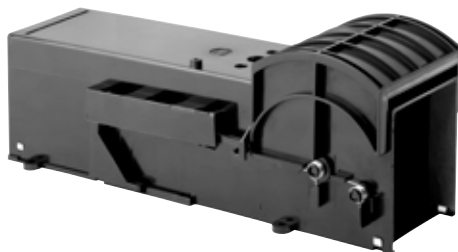

- Sûr et efficace
- Facile à mettre en place et à utiliser
- Aucune pile ou alimentation nécessaires

| Code | Description |
|--------------|---------------------------|
| DR219 | Piège à souris (lot de 2) |

Piège collant insectes volants Eazyzap

Silencieux et discret. Idéal pour les zones de préparation alimentaire et les espaces de restauration. Élimine le risque de contamination car les insectes volants sont contenus dans l'unité.

- Pas de dispersion des débris d'insectes
- Montage mural ou à poser
- Ampoule à économie d'énergie UVA

Spécification

CT870 220-240V. 13W. Raccord culot E27. Dimensions (mm) : 325 (H) x 236 (L) x 122 (P). Poids 0,62 kg.

| Code | Description |
|--------------|---|
| CT870 | Piège collant couverture 50m ² |



Distributeur portable bobine à dévidage central Tork

Distributeur portable avec poignée robuste pour l'accrocher facilement aux chariots de nettoyage. La distribution feuille à feuille réduit la consommation de 37 %. Comprend une bobine bleue.



| Code | Description |
|-------|------------------|
| DC488 | Kit de démarrage |

Essuie-mains bleu pli en C Jantex

Essuie-mains pli en C doux, haute résistance, simple épaisseur. Idéal pour la cuisine. Compatible avec le distributeur Jantex GD839.



Spécification
GD832 2850 feuilles par paquet. Dimensions d'une feuille : 230 x 310mm.

| Code | Description | Qté |
|-------|--------------------------------------|-----|
| GD832 | Bleu Essuie-mains pli en C 1 pli | 12 |

Mouchoirs 2 plis Tork

30 boîtes de 100 mouchoirs

- Certifié avec le label écologique de l'UE
- Fabriqué à partir de papier avec la certification FSC



| Code | Description | Qté |
|-------|--|------|
| CH571 | Mouchoirs 2 plis pour CF121 30 x 100 | 3000 |
| CH570 | Mouchoirs 2 plis pour CC493 30 x 100 | 3000 |

Distributeur de serviettes recyclées Xpressnap Tork

Distributeur de serviettes écologiques, fabriquées à partir de fibres recyclées certifiées FSC. Compostable en 12 semaines dans un site de compostage industriel.



- Serviettes 2 plis épaisses et absorbantes
- Fibres recyclées non blanchies
- Certifié compostable selon la norme EN 13432
- Fabriqué à partir de matériaux certifiés FSC

| Code | Description | Qté |
|-------|---|------|
| FA710 | Serviettes coloris naturel 2 plis 213x165mm | 8000 |

Essuie-main Matic Tork

Pour distributeur FA708 ou FA709.



- 1 pli
- Ces bobines de qualité couvrent les besoins de base de tout espace sanitaire à grand volume
- Réduit la consommation de papier lorsqu'il est utilisé avec le distributeur correspondant
- La bobine extra-longue réduit la maintenance et le risque de pénurie
- L'emballage est facile à transporter, facile à ouvrir et facile à jeter
- Fabriqué à partir de papier certifié FSC
- Répond aux critères environnementaux stricts de l'EU Flower Ecolabel
- Conforme contact alimentaire

| Code | Description |
|-------|----------------------------------|
| FA706 | Bobine Blanc 1 pli 6 x 280 m |
| FA707 | Bobine Blanc 2 plis 6 x 150m |

Sèche-mains

Peut sécher les mains en quelques secondes, parfait pour une utilisation dans les toilettes publiques très fréquentées.



| Code | Description | Spécification |
|-------|-------------|---|
| GH827 | 1600W | GD832 Dimensions (mm) : 294(H) x 231(L) x 184(P). |

Savon mousse hydratant Rubbermaid

Savon mousse hydratant, texture légère. Idéal pour les lavages fréquents dans les zones à forte fréquentation.



| Code | Description | Qté |
|-------|------------------------------|-----|
| CK436 | Savon mousse hydratant 800ml | 6 |



USAGE UNIQUE ET ENTRETIEN / HYGIÈNE

Distributeur blanc de savon mousse Rubbermaid

Solution à faible coût et efficace pour le lavage de mains. Durable et facile à utiliser, ce distributeur est idéal pour les zones à forte fréquentation. Système de distribution efficace permettant jusqu'à 2000 lavages par recharge. Recharges disponibles : désinfectant mousse sans alcool de 800 ml (FN391).



Spécification

GD843 Dimensions (mm): 263(H) x 125(L) x 140(P).

| Code | Description |
|--------------|--------------|
| GD843 | Distributeur |

Distributeur sans contact de savon mousse et désinfectant AutoFoam Rubbermaid

Distributeur mains libres pour un dosage hygiénique de savon mousse et de désinfectant.



| Code | Description |
|--------------|-------------------------------------|
| FN380 | Distributeur 1,1L |
| FN384 | 1,1L. Lotion nettoyante sans alcool |

Distributeur spray nettoyant siège wc et recharges

Nettoyant à base d'alcool pour éliminer rapidement saleté, germes et microbes sur les sièges de toilettes, poignées et tables à langer. A associer au distributeur pour minimiser le gaspillage et vous assurer que la bonne quantité de solution soit utilisée.



| Code | Description | Qté |
|--------------|--------------------|-----|
| FN398 | Distributeur 400ml | 1 |
| FN399 | Spray 400ml | 12 |

Distributeur de bobine d'essuie-mains Matic Tork

Bobines FA706 et FA707 vendues séparément.

- La distribution feuille à feuille réduit la consommation de papier
- La capacité élevée réduit les problèmes de maintenance
- L'indicateur de niveau LED indique quand une recharge est nécessaire
- Le distributeur est facile à remplir
- Le design moderne se fonde dans n'importe quel espace



Spécification

FA708 Dimensions (mm) : 372 (H) x 337 (L) x 203 (P). Poids : 3,1 kg.

| Code | Description |
|--------------|-------------|
| FA708 | Blanc |

Bandes sanitaires autoadhésives pour toilettes

Permet aux clients de savoir que les toilettes ont été nettoyées. Inscription : Sanified for your protection.



| Code | Description | Qté |
|--------------|-------------|-----|
| CG862 | 24 x 501mm | 250 |

Distributeur de savon blanc Rubbermaid

Solution à faible coût et efficace pour le lavage de mains. Durable et facile à utiliser, ce distributeur est idéal pour les zones à forte fréquentation. Système de distribution efficace permettant jusqu'à 4000 lavages par recharge.



- Le sac scellé empêche les fuites
- Dose de 0,2 ml
- Système de distribution antimicrobien
- Capacité du distributeur 800ml

Spécification

GD840 Dimensions (mm): 280(H)x 104(L)x 136(P).

| Code | Description |
|--------------|--------------------|
| GD840 | Distributeur 800ml |

Distributeur manuel pour mousse et liquide Flex et recharges

Distributeur polyvalent capable de s'adapter à la fois aux savons et désinfectants pour les mains en mousse et liquides pour une flexibilité maximale. A associer aux solutions antibactériennes hautes performances pour éliminer rapidement les germes et maintenir des normes d'hygiène élevées.



| Code | Description | Qté |
|--------------|--------------------------------------|-----|
| FN385 | Distributeur 500ml | 1 |
| FN390 | 500ml. Lotion nettoyante sans alcool | 5 |

Borne d'hygiène avec support AutoFoam

Renforcez les normes d'hygiène des mains dans vos locaux avec cette borne d'hygiène avec support. La base lestée offre une plus grande stabilité - parfaite pour les zones extérieures et à fort trafic. Conçue pour être utilisée avec le distributeur sans contact AutoFoam (vendu séparément).



| Code | Description |
|--------------|----------------------------|
| FN381 | 255(H) x 420(L) x 158(P)mm |

Distributeur de savon liquide et désinfectant Jantex

Assurez-vous que vos toilettes et sanitaires soient équipés pour répondre aux normes d'hygiène avec ce distributeur de savon liquide ou désinfectant pour les mains Jantex de 1 litre. Conçu pour délivrer une dose de 1 ml, ce distributeur garantit que le personnel et les clients utilisent la bonne quantité de savon ou de désinfectant pour se nettoyer efficacement les mains. Permet de minimiser la propagation des bactéries dans vos locaux. En offrant un dosage contrôlé, ce distributeur réduit également le gaspillage.



| Code | Description |
|-------|---------------------------------------|
| FK385 | Distributeur de liquide 1L Manuel |

Distributeur de savon automatique Rubbermaid

Distributeur automatique sans contact qui réduit la propagation des germes et la contamination croisée, et encourage un lavage des mains parfaitement hygiénique. Nécessite 4 piles (non fournies).



- Sans contact
- Recharge scellée hygiénique
- Dose de 0,4 ml.
- Option de programmation ON / OFF pour le bip sonore

Spécification
GD846 Dimensions (mm) : 284(H) x 142(L) x 142(P).

| Code | Description | Qté |
|-------|---------------------------|-----|
| GD846 | Distributeur blanc 1100ml | 1 |
| GF282 | Recharge de savon 1100ml | 4 |

Assainisseur d'air et recharges Jantex

Cet assainisseur d'air discret neutralise les odeurs et parfume agréablement les espaces collectifs. Idéal pour les toilettes et salles d'attente. Utilisation simple : nombre de sprays par heure programmable et réglage en mode jour / nuit pour une diffusion optimale.



Spécification
CR830 Dimensions (mm) : 230(H) x 90(L) x 85(P).

| Code | Description |
|-------|-------------|
| CR830 | Diffuseur |

Assainisseur d'air Microburst Rubbermaid

Assainisseur d'air discret et économique. Neutralise efficacement les odeurs et possède des options de programmation personnalisées de diffusion, jours et heures. Fixation murale. Recharges de 75ml assurant 3000 pulvérisations.



- Programmation flexible et simple
- Indication du nombre de jours restants avant recharge
- Diffuseur garanti 10 ans

Spécification
GH060 Dimensions (mm) : 185(H) x 95(L) x 62(P). Poids : 0,36kg.

| Code | Description | Qté |
|-------|--------------------------------|-----|
| GH060 | Diffuseur | 1 |
| GH061 | Recharge "Purifying Spa" 75ml | 12 |
| GH062 | Recharge "Radiant Sense" 75ml | 12 |
| GH063 | Recharge "Energising Spa" 75ml | 12 |
| GH064 | Recharge "Ice Age" 75ml | 12 |
| GL548 | Recharge "Kilimanjaro" 75ml | 12 |

Distributeur de savon Jantex

Distributeur de savon permettant une grande flexibilité. Convient pour une utilisation avec des savons liquides. Design contemporain s'adaptant à tous types d'établissements, cuisines, hôpitaux, maisons de retraite.



- Réservoir rechargeable
- Verrouillable
- Design sans manette - distribution par pression frontale
- Dose de 2ml
- Capacité du distributeur 900ml

Spécification
GF281 Dimensions (mm): 250(H)x 115(L)x 115(P). Poids 0,6kg.

| Code | Description |
|-------|---------------|
| GF281 | Distributeur |
| GF368 | Pompe doseuse |

Distributeur de savon en acier inoxydable Jantex

Solide distributeur de savon liquide en acier inoxydable finition satinée. Peut se fixer au mur dans les pubs, cuisines, hôpitaux, infirmeries et bureaux.



- Acier inoxydable finition satinée
- Réservoir rechargeable
- Verrouillable
- Dose de 0,4ml
- Capacité 1 litre

| Code | Description |
|-------|--------------|
| GJ034 | Distributeur |

Spécification
GJ034 Dimensions (mm): 270(H) x 100(L) x 95(P). Poids : 0,9kg.

Packs de base lavage des mains

Distributeurs de savon manuels avec lot de recharges. Ces packs sont essentiels pour les toilettes et autres zones de lavage des mains. Choisissez parmi les packs le distributeur avec savon mousse non parfumé ou celui avec savon spray parfumé pour répondre aux besoins de votre établissement.



| Code | Description |
|-------|------------------|
| FN397 | Pack savon spray |

Grille urinoir

Grille souple et désodorisante pour tous les urinoirs, efficacité 30 jours. Nettoie et désodorise.

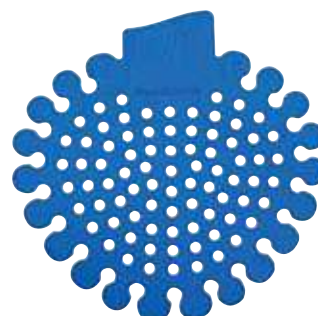

| Code | Description | Qté |
|-------|-------------------|-----|
| GH229 | 2,7(H) x 185(Ø)mm | 12 |

ART DE LA TABLE

RESTAURANT, BAR ET HOTEL

MOBILIER

USAGE UNIQUE ET ENTRETIEN

VÊTEMENTS ET CHAUSSURES

CUISINE

MOBILIER DE CUISINE, CHARIOTS ET ÉCHELLES

MATÉRIEL ÉLECTRIQUE ET DE CUISSON

FROID

Grand distributeur d'essuie-mains à alimentation centrale et bobines Jantex

Un distributeur gain de place conçu pour pour les zones nécessitant un accès rapide aux essuie-mains tels que les cuisines professionnelles et les centres de soins. Hygiénique et modulable, design contemporain. Le mécanisme feuille par feuille minimise le gaspillage de papier.



Blanc

Spécification
DL920 Bobines 2 plis Environ 400 feuilles par bobine. Longueur du rouleau 120m.
GD834 Bobines 1 pli Environ 800 feuilles par rouleau. Longueur du rouleau 288m.

Bleu

Spécification
DL921 Bobines 2 plis Environ 400 feuilles par bobine. Longueur du rouleau 120m.
GD833 Bobines 1 pli Environ 800 feuilles par bobine. Longueur du rouleau 300m.



Distributeurs

Spécification

GD836 Distributeur Dimensions (mm): 350(H)x 230(L)x 235(P). Poids 1.1kg.

| Code | Description | Qté | Code | Description | Qté | Code | Description | Qté |
|--------------|--------------|-----|--------------|-------------|-----|--------------|--------------------|-----|
| DL920 | Blanc 2 plis | 6 | DL921 | Bleu 2 plis | 6 | GD836 | Distributeur blanc | 1 |
| GD834 | Blanc. 1 pli | 6 | GD833 | Bleu. 1 pli | 6 | | | |

Mini distributeur d'essuie-mains à alimentation centrale et bobines Jantex

Un distributeur gain de place conçu pour pour les zones nécessitant un accès rapide aux essuie-mains tels que les cuisines professionnelles et les centres de soins. Hygiénique et modulable, design contemporain. Le mécanisme feuille par feuille minimise le gaspillage de papier.



Spécification

GD835 Dimensions (mm): 330(H)x 180(L)x 147(P). Poids 0.75kg.
GD728 Longueur du rouleau 125m. Environ 200 feuilles.
GD729 Longueur du rouleau 125m. Environ 200 feuilles.

| Code | Description | Qté |
|----------------|-------------------|-----|
| 4 GD835 | Mini distributeur | 1 |
| 5 GD728 | Mini bleu 1 pli | 12 |
| 6 GD729 | Mini blanc 1 pli | 12 |

Distributeurs de papier hygiénique Mini Jumbo et Jumbo Jantex

Distributeur de papier grande taille robuste, capable de résister à un usage constant. Hygiénique et modulable, design contemporain. Jumbo est idéal pour les écoles, les usines, centres de loisirs et tout lieu fréquenté quotidiennement par un grand nombre de personnes. Le Mini Jumbo est plutôt adapté aux bureaux, restaurants et cafés. Facile à utiliser; accepte le papier pré-découpé ou non.



Spécification

DL918 Environ 416 feuilles par rouleau. Longueur du rouleau 150m.
DL919 Environ 833 feuilles par rouleau. Longueur du rouleau 300m.
GD838 Dimensions (mm): 275(H)x 220(L)x 145(P). Poids 0.65kg.
GD837 Dimensions (mm): 325(H)x 280(L)x 145(P). Poids 0.8kg.

| Code | Description | Qté |
|--------------|---------------------------|-----|
| DL918 | Rouleau 2 plis Mini Jumbo | 12 |
| DL919 | Rouleau 2 plis Jumbo | 6 |
| GD838 | Distributeur Mini Jumbo | 1 |
| GD837 | Distributeur Jumbo | 1 |

Sèche-mains automatique Jantex

Sèche-mains puissant avec buse orientable à 360°. Faible consommation d'énergie grâce à un capteur infrarouge. Capot résistant antivandalisme. Idéal pour une utilisation à long terme.



Spécification

220V. 2,5kW. 11A. 85db. Vitesse 6200 tr/mn. Temps de chauffe 1sec. Dimensions (mm): 240(H) x 270(L) x 200(P)mm. Poids 6,02kg.

| Code | Description |
|--------------|------------------|
| GD847 | Acier inoxydable |

Distributeur d'essuie-mains Jantex

Distributeur d'essuie-mains polyvalent et très résistant adapté à une large gamme d'essuie-mains. Distribution feuille à feuille pour éviter le gaspillage. Résiste à une utilisation constante.



Spécification

DL923 12 paquets d'environ 250 feuilles. Dimensions 1 feuille : 249 x 241mm. Pliée : 242mm.
CF796 15 paquets d'environ 160 feuilles. Dimensions d'une feuille : 230 x 310mm.
GD839 Dimensions (mm): 265(H)x 290(L)x 145(P). Poids 0.75kg.

| Code | Description | Qté |
|--------------|--|-----|
| DL923 | Vert Essuie-mains pli en Z 1 pli | 15 |
| CF796 | Blanc Essuie-mains pli en C 2 plis | 15 |
| GD839 | Distributeur blanc | 1 |

Double distributeur de papier hygiénique sans mandrin Jumbo Jantex

Double distributeur compact pour les toilettes ne bénéficiant pas de beaucoup de place. La conception sans mandrin induit moins de gaspillage. Deux rouleaux de papier sans mandrin équivalent à 9 rouleaux standards de 200 feuilles.



Spécification

GL060 Dimensions (mm): 334(H) x 207(L) x 127(P).
GL061 Environ 800 feuilles par rouleau

| Code | Description | Qté |
|--------------|---------------------------|-----|
| GL060 | Distributeur double Jumbo | 1 |
| GL061 | Rouleaux Jumbo 2 plis | 36 |

Micro distributeur de papier hygiénique Jantex

Double distributeur gain de place conçu pour les toilettes de très petite taille. Accueille 2 rouleaux de 125m, équivalant à 12 rouleaux standards de 200 feuilles.



Spécification

GL062 Dimensions (mm): 334(H) x 207(L) x 127(P).
GL063 Longueur 125m. Environ 347 feuilles par rouleau.

| Code | Description | Qté |
|--------------|---------------------------|-----|
| GL062 | Micro distributeur double | 1 |
| GL063 | Rouleaux Micro 2 plis | 24 |

Distributeur d'essuie-mains Jantex



Spécification

GJ033 Dimensions (mm): 285(H) x 260(L) x 110(P). Poids : 1,6kg.
CF796 15 paquets d'environ 160 feuilles. Dimensions d'une feuille : 230 x 310mm.
DL923 12 paquets d'environ 250 feuilles. Dimensions 1 feuille : 249 x 241mm. Pliée : 242mm.

| Code | Description | Qté |
|--------------|--|-----|
| GJ033 | Distributeur inox | 1 |
| CF796 | Blanc Essuie-mains pli en C 2 plis | 15 |
| DL923 | Vert Essuie-mains pli en Z 1 pli | 15 |

Distributeurs en acier inoxydable

Distributeurs design et robustes en acier inoxydable satiné. Conviennent parfaitement pour les toilettes et cuisines.

Distributeur à alimentation centrale Jantex



Spécification

GJ030 Dimensions (mm): 370(H) x 210(L) x 220(P). Poids : 2,5kg.
DL920 Bobines 2 plis Environ 400 feuilles par bobine. Longueur du rouleau 120m.
DL921 Bobines 2 plis Environ 400 feuilles par bobine. Longueur du rouleau 120m.

| Code | Description | Qté |
|--------------|-------------------------------|-----|
| GJ030 | Distributeur acier inoxydable | 1 |
| DL920 | Blanc 2 plis | 6 |
| DL921 | Bleu 2 plis | 6 |

Distributeur papier hygiénique Jumbo Jantex



Spécification

GJ031 Dimensions (mm): 268(H) x 260(L) x 125(P). Poids : 1,3kg.
DL919 Environ 833 feuilles par rouleau. Longueur du rouleau 300m.

| Code | Description | Qté |
|--------------|----------------------|-----|
| GJ031 | Distributeur Jumbo | 1 |
| DL919 | Rouleau 2 plis Jumbo | 6 |

Distributeur de papier toilette enchevêtré Jantex



Spécification

GJ032 Dimensions (mm): 295(H) x 125(L) x 120(P). Poids : 1kg.
CF797 Environ 250 feuilles par paquet.

| Code | Description | Qté |
|--------------|---------------------------|-----|
| GJ032 | Distributeur inox | 1 |
| CF797 | Paquet de papier toilette | 36 |

ART DE LA TABLE

RESTAURANT, BAR
ET HOTEL

MOBILIER

USAGE UNIQUE
ET ENTRETIENVÊTEMENTS
ET CHAUSSURES

CUISINE

MOBILIER DE CUISINE,
CHARIOTS ET ÉCHELLESMATÉRIEL ÉLECTRIQUE
ET DE CUISSON

FROID

USAGE UNIQUE ET ENTRETIEN / HYGIÈNE

Distributeur de papier toilette sans mandrin Tork

Peut contenir deux rouleaux sans mandrin, ce qui implique moins de recharges. Élégant et compact, idéal pour les zones où l'espace est limité. Verrouillable.



Spécification

CT047 Dimensions (mm) : 207(H) x 360(L) x 130(P). Poids 1kg.
Y034 Environ 900 feuilles double épaisseur par rouleau. Longueur du rouleau 112,5 m.

| Code | Description | Qté |
|--------------|-----------------|-----|
| CT047 | Distributeur | 1 |
| Y034 | Recharge pleine | 36 |

Distributeurs de papier toilette Mini et Jumbo Tork

Frein de rouleau optimal évitant le déroulement ininterrompu des rouleaux et réduisant la consommation. Deux modes de recharge au choix, ouverture par bouton ou par clé. La partie transparente indique le niveau de la recharge.



Spécification

DB463 Dimensions (mm) : 275(H) x 345(L) x 132(P). Poids : 0,9kg.
DB464 Dimensions (mm) : 360(H) x 437(L) x 133(P). Poids: 1.6kg.
CL126 Environ 787 feuilles 2 plis par rouleau. Longueur 170m.
CL127 Environ 1574 feuilles 2 plis par rouleau. Longueur 360m.

| Code | Description | Qté |
|--------------|-------------------------|-----|
| DB463 | Distributeur Mini Jumbo | 1 |
| DB464 | Distributeur Jumbo | 1 |
| CL126 | Rouleaux Mini Jumbo | 12 |
| CL127 | Rouleau Jumbo | 6 |

Distributeur de papier toilette et recharges Tork

Système de distribution hygiénique, feuille à feuille, permettant de réduire la consommation, le gaspillage et les coûts. Economique et facile à réapprovisionner.



Spécification

Y037 Dimensions (mm): 310(H) x 150(L) x 130(P).

| Code | Description |
|--------------|--------------------------|
| Y037 | Distributeur |
| GD307 | Recharge de papier blanc |

Distributeur d'essuie-mains Xpress Tork

Distributeur pour essuie-mains 2 plis FA705.



| Code | Description | Qté |
|--------------|---------------------------|------|
| FA704 | Distributeur | 1 |
| FA705 | 2 plis Blanc extra doux | 2100 |

Distributeur de papier toilette Smart One Mini Tork

219(H) x 219(L) x 156(P)mm.



| Code | Description |
|--------------|-------------------------|
| FA701 | Distributeur pour FA700 |

Distributeur mini pour essuie-mains interfoliés Tork

Distributeur compact, idéal pour les espaces restreints. Ouverture latérale pour le remplissage. Contient un paquet et demi d'essuie-mains universels H2 pliage en Z (DL931).



Spécification

DB462 Dimensions (mm): 295(H) x 302(L) x 101(P). Poids : 0.82kg.
DL931 Environ 250 feuilles par paquet.
Y038 Environ 250 feuilles par paquet.

| Code | Description |
|--------------|------------------|
| DB462 | Distributeur |
| DL931 | Recharge - blanc |
| Y038 | Recharge - bleu |

Distributeur Smart One et rouleaux Tork

Distributeur hygiénique totalement clos distribuant des feuilles individuelles pour un meilleur contrôle des coûts. Haute capacité pour les zones fréquentées. La distribution de feuille individuelle aide à éviter toute contamination croisée.



Spécification

CD506 Dimensions (mm): 270(Ø) x 170(P). Poids 1,5kg.
CD507 Environ 1150 feuilles double épaisseur. Longueur du rouleau 200 m.

| Code | Description | Qté |
|--------------|--------------|-----|
| CD506 | Distributeur | 1 |
| CD507 | Rouleaux | 6 |

Distributeur de serviettes sur comptoir Tork

Peut être positionné verticalement ou horizontalement et possède un panneau personnalisable pour promouvoir vos produits. La distribution feuille à feuille réduit la consommation d'au moins 25 %.



Spécification

DB465 Dimensions (mm): 145(H) x 191(L) x 307(P).

| Code | Description | Qté |
|--------------|--------------------------|------|
| DB465 | Distributeur | 1 |
| DB466 | Serviettes (lot de 8000) | 8000 |

Distributeur et bobines d'essuie-mains à alimentation centrale Tork

Distributeur d'essuie-main à dévidage central hygiénique et gain de place, idéal pour une distribution d'une seule main. Recharges de différentes couleurs : bleues pour les zones alimentaires, blanches pour une utilisation générale.



Spécification

Y044 Distributeur Dimensions (mm): 360(H) x 239(L) x 227(P). Poids : 1,315kg.
CL128 Bobines Environ 450 feuilles 2 plis par bobine. Longueur 160m.
CL129 Bobines Environ 450 feuilles 2 plis par bobine. Longueur 157,5m.

| Code | Description |
|--------------|------------------|
| Y044 | Distributeur |
| CL128 | Bobines blanches |
| CL129 | Bobines bleues |

Papier toilette extra doux Tork

Papier gaufré extra doux 3 plis, luxueux et éclatant pour les hôtels et restaurants. Compatible avec tout distributeur de rouleau de papier toilette standard.



| Code | Description | Qté |
|-------|-------------|-----|
| DB467 | 3 plis | 40 |

Essuie-tout Jantex

Essuie-tout 2 plis extrêmement absorbant. Environ 45 feuilles par rouleau. 230(H) x 105(Ø rouleau) x 47(Ø mandrin)mm..



| Code | Description | Qté |
|-------|-------------|-----|
| GH065 | 2 plis | 24 |

Chiffons non tissés Jantex

Chiffons de qualité à code couleur pour éviter la contamination croisée. Chaque chiffon mesure 230 x 430mm.



| Code | Description | Qté |
|-------|-------------|-----|
| CS808 | Jaune | 100 |
| CS805 | Rouge | 100 |
| CS806 | Bleu | 100 |

Sèche-mains T-Series 2100

Sèche-mains silencieux fonctionnant par capteur automatique. Facile à entretenir et à installer. Capot en ABS robuste.



Spécification
CD522 220V. 2.1kW. Classé IPX1. Vitesse 5200 tr/mn. Température de l'air approx. 50°C. Temps de séchage environ 20 sec. Dimensions (mm): 260(H) x 220(L) x 190(P). Poids 3kg.

| Code | Description |
|-------|-------------|
| CD522 | Blanc |

Mini rouleaux de papier toilette Smart One Tork

A utiliser avec les distributeur de papier toilette Smart One (FA701).



| Code | Description | Qté |
|-------|-------------|-----|
| FA700 | 2 plis | 12 |

Papier toilette Jantex

Rouleaux de papier toilette standard, 2 plis ou 3 plis.



| Code | Description | Qté |
|-------|---|-----|
| GD751 | 2 plis environ 200 feuilles par rouleau | 36 |
| DL922 | 2 plis environ 320 feuilles par rouleau | 36 |
| GD831 | 3 plis environ 170 feuilles par rouleau | 40 |

Essuie-tout super absorbant Regina

Feuilles extra-larges double épaisseur. Absorbe l'humidité efficacement pour un nettoyage rapide et complet. 100 feuilles par rouleau.



| Code | Description | Qté |
|-------|-------------|-----|
| CT325 | 2 plis | 6 |

Distributeur feuille à feuille Tork

Distribution feuille à feuille réduisant la consommation de 37%. Le distributeur protège la bobine de la contamination croisée et de la détérioration



Spécification
DB461 Dimensions (mm): 310(H) x 252(L) x 240(P). Poids: 1.4kg.
Y040 Environ 429 feuilles double épaisseur par rouleau. Longueur du rouleau 157,5 m.

| Code | Description | Qté |
|-------|--------------|-----|
| DB461 | Distributeur | 1 |
| Y040 | Bobines | 6 |



ART DE LA TABLE

RESTAURANT, BAR
ET HOTEL

MOBILIER

USAGE UNIQUE
ET ENTRETIENVÊTEMENTS
ET CHAUSSURES

CUISINE

MOBILIER DE CUISINE,
CHARIOTS ET ÉCHELLESMATÉRIEL ÉLECTRIQUE
ET DE CUISSON

FROID

USAGE UNIQUE ET ENTRETIEN / HYGIÈNE

Table à langer Magrini

Table à langer pliable, gain de place, avec sangles grandes dimensions pour une sécurité accrue. Idéale pour les petits espaces.



- Hygiénique et facile à nettoyer
- Système à charnières pour une manipulation facile d'une seule main
- Sangles grandes dimensions
- Conforme à EN1221-1 2008+A1:2013 et Décret 91-1292



Spécification
GF964 Charge maximale 80kg.
 Dimensions (mm): 585(H)x 760(L)x 145(P). Poids 10kg.

| Code | Description |
|--------------|------------------------------------|
| GF964 | Horizontale |
| L373 | Housses de protection lot de 320 |

Tables à langer murales rabattables Bolero

Économisez de l'espace avec ces tables à langer pliantes. Les grands rebords offrent une sécurité supplémentaire. Solution gain de place idéale. Résistantes et faciles à nettoyer. Deux modèles : horizontal ou vertical.



- Conformés à la norme EN12221-2013
- Hygiéniques et faciles à nettoyer
- Livrées entièrement montées
- Profondeur une fois pliées : 120mm



Spécification
DA695 Dimensions (mm): 480(H) x 840(L) x 540(P). Poids : 11kg.
DA696 Dimensions (mm): 450(H) x 550(L) x 860(P). Poids : 11kg.

| Code | Description |
|--------------|-------------|
| DA695 | Horizontale |
| DA696 | Verticale |

Table à langer Rubbermaid

Grande table profonde, solide et pliable avec protection antibactérienne qui élimine la prolifération des bactéries causée par les odeurs et les taches. Étagère et distributeur de protections intégrés pour un change pratique et hygiénique.



- Avec protection antibactérienne
- Crochets pour sac à langer
- Ceinture de sécurité réglable
- Conforme à toutes les normes de sécurité standards (ASTM, ADA, FDA et EN).
- Housses de protection vendues séparément



Spécification
L372 Dimensions (mm): dépliée 557(H) x 862(L) x 483(P), pliée 120(H) x 862(L) x 557(P).
 Charge maximale 15 kg.

| Code | Description |
|-------------|------------------------------------|
| L372 | Table à langer |
| L373 | Housses de protection lot de 320 |

Chaise haute robuste Rubbermaid

Chaise haute confortable, sûre et facile à nettoyer avec une protection anti-bactérienne Microban® pour une meilleure hygiène. Les tablettes faciles à installer sont vendues séparément. Convient aux enfants de moins de 3 ans ou 18 kg. Les pieds anti-dérapants (vendus séparément) assurent une plus grande stabilité sur sols glissants.



- Fabriquée en plastique moulé
- Harnais réglable. Pieds fixes, sans roues
- Hauteur du siège 530mm
- Testée conformément à la norme EN 14988-1
- Empilable pour un rangement facile

Spécification
Chaise haute Hauteur d'assise : 530mm.
 Dimensions (mm): 756(H) x 597(L) x 597(P). Poids 8kg.

| Code | Description |
|-------------|----------------------|
| M959 | Chaise haute platine |

Chaise haute en plastique Bolero

Chaise haute confortable, sûre et facile à nettoyer. Convient aux enfants jusqu'à trois ans ou 18 kg. Facilement empilable et portable.



- Plastique robuste et facile à nettoyer
- Orifice de préhension
- Empilable jusqu'à 4 maxi
- Facile à assembler
- Harnais réglable

Spécification
DA693 Hauteur d'assise : 490mm.
 Dimensions (mm): 730(H) x 650(L) x 560(P). Poids : 7,3kg.

| Code | Description |
|--------------|--------------|
| DA693 | Chaise haute |

Poubelles à pédale frontale Slim Jim Step-On Rubbermaid



Optimisez l'espace avec ces poubelles mains-libres à encombrement réduit, minces et discrètes. Possèdent une pédale latérale ultra résistante conçue pour une utilisation professionnelle sur la durée et un couvercle à fermeture silencieuse parfaitement hermétique pour un environnement sain et agréable.



- Mécanisme en retrait protégeant murs et équipements à proximité
- Bande de retenue pour maintenir le sac en place

Spécification
50L Dimensions (mm): 566(H) x 311(L) x 497(P). Poids : 6,28kg.
 Couleur 50L
 Beige GL030

Spécification
50L Dimensions (mm): 732.8(H) x 294.6(L) x 575.8(P). Poids 8.75kg.
 Couleur 50L
 Acier inoxydable GE935

Poubelles à pédale frontale Slim Jim Step-On Rubbermaid



Optimisez l'espace avec une poubelle mains-libres à encombrement réduit, mince et discrète. Possède une pédale ultra résistante conçue pour une utilisation professionnelle sur la durée et un couvercle à fermeture silencieuse parfaitement hermétique pour un environnement sain et agréable.

- Mécanisme en retrait protégeant murs et équipements à proximité
- Bande de retenue pour maintenir le sac en place



Spécification
30L Dimensions (mm): 536(H) x 425(L) x 271(P). Poids : 3,59kg.
50L Dimensions (mm): 719(H) x 457(L) x 292(P). Poids : 4,96kg.
68L Dimensions (mm): 802,6(H) x 499,6(L) x 310,6(P).
90L Dimensions (mm): 826(H) x 570(L) x 353(P). Poids : 7,6kg.

| Couleur | 30L | 50L | 68L | 90L |
|---------|-------|-------|-------|-------|
| Rouge | GL020 | GL026 | | GL038 |
| Beige | GL021 | GL027 | GL033 | |
| Noir | GL022 | | | GL040 |
| Blanc | | CW586 | CW590 | CW594 |
| Jaune | | | CW589 | |
| Grise | DY114 | DY115 | | |

Spécification
30L Dimensions (mm): 555.2(H) x 325.9(L) x 427.5(P). Poids 5.85kg.
50L Dimensions (mm): 728(H)x 348(L)x 460(P). Poids 7.94kg.
90L Dimensions (mm): 808.5(H)x 412.5(L)x 553.5(P). Poids 9.71kg.
 Couleur 30L 50L 90L
 Acier inoxydable GE937 GE938 GE939

Rouge

Beige

Noir

Blanc

Acier inoxydable

Jaune

Gris



ART DE LA TABLE

RESTAURANT, BAR
ET HOTEL

MOBILIER

USAGE UNIQUE
ET ENTRETIEN

VÊTEMENTS
ET CHAUSSURES

CUISINE

MOBILIER DE CUISINE,
CHARIOTS ET ÉCHELLES

MATÉRIEL ÉLECTRIQUE
ET DE CUISSON

FROID

USAGE UNIQUE ET ENTRETIEN / COLLECTE DES DÉCHETS

Poubelles à pédale Jantex

Poubelles en polypropylène résistant avec fonctionnement hygiénique à pédale. Equipées de crochets pour maintenir les sacs poubelle et d'un couvercle étanche pour minimiser les odeurs.



| Couleur | 45L | 65L | 87L |
|---------|-------|-------|-------|
| Beige | GH637 | GH638 | GH639 |
| Blanc | DC709 | DC711 | DC713 |
| Noir | CW722 | CW723 | CW724 |
| Rouge | DC708 | DC710 | DC712 |

Spécification
45L Dimensions (mm): 580(H)x 410(L)x 400(P).
65L Dimensions (mm): 660(H)x 490(L)x 400(P).
87L Dimensions (mm): 810(H)x 490(L)x 400(P).

Poubelles code couleur Rubbermaid

Système d'ouverture à pédale, mains libres, avec un couvercle hermétique pour minimiser les odeurs. Modèle pratique avec un grand choix de couleurs, idéal pour les cuisines professionnelles.



Spécification
68L Dimensions (mm): 675(H) x 500(L) x 410(P).
87L Dimensions (mm): 825(H) x 500(L) x 410(P).

| Code | Description |
|------|-------------|
| L374 | 68L |
| L629 | 87L |
| L630 | 87L |

Kit de démarrage station de recyclage Rubbermaid SJRS

La station de recyclage Rubbermaid Slim Jim® est une solution de recyclage adaptable à la fois fonctionnelle et discrète. Associée aux couvercles et étiquettes à code couleur, les stations de recyclage durables Slim Jim® permettent d'encourager le tri des déchets à la source, ce qui facilite le recyclage et permet d'économiser du temps et des ressources.



| Code | Description |
|-------|----------------------------|
| DY107 | 870(H) x 305(L) x 546(P)mm |

Conteneur de recyclage étroit Jantex

Conteneur en polypropylène accès facile bénéficiant d'une forme étroite, idéal pour une utilisation dans les zones d'espace restreint, telles que les bars et derrière les comptoirs. Le bord relevé facilite la mise en place des sacs poubelles.



Spécification
CK960 Dimensions (mm): 583(H) x 318(L) x 439(P).
Code Description
CK960 Conteneur 56L

Conteneurs Slim Jim Rubbermaid

Pour trier efficacement et facilement les déchets. Poubelles compactes avec couvercles de couleur interchangeables indiquant le type de déchet : boîtes de conserve, bouteilles, papier déchets domestiques généraux. Capacité à encombrement réduit de 60 litres ou 87 litres.



Collecteurs de recyclage avec conduits d'aération Rubbermaid

Fabriqués à partir de matériaux de qualité commerciale, ces collecteurs pratiques et peu encombrants comportent des conduits d'aération permettant un retrait facile des sacs de déchets, ainsi que d'excellentes performances dans les espaces restreints.



| Code | Description |
|-------|------------------------------|
| CP652 | Noir 60L collecteur aéré |
| CP653 | Noir 87L collecteur aéré |

Chariots Rubbermaid

Les chariots en plastique encliquetables peuvent être assemblés les uns aux autres pour réduire le transport manuel et les allers-retours. Se détachent rapidement par commande au pied. Légers et faciles à nettoyer.



| Code | Description |
|------|-------------|
| F634 | Chariot |

| Code | Description |
|--------|-----------------------------------|
| 1 F603 | Collecteur gris 60L |
| F649 | Poubelle de 87L |
| 2 F636 | Couvercle vert pour bouteilles |
| 3 F604 | Gris Couvercle déchets "divers" |

Spécification
Collecteur 60L Dimensions (mm): 630(H) x 279(L) x 587 (P poignée incluse).
Poubelle de 87L. Dimensions (mm): 762(H) x 279(L) x 587 (Poignée incluse).
Couvercles. Dimensions (mm): 70(H) x 287(L) x 518(P).
Couvercles Dimensions (mm): 70(H) x 287(L) x 518(P).

Cendriers Bolero

Cendriers élégants et gain de place en acier inoxydable. Verrouillables pour éviter le vandalisme et le vol. Le cendrier poteau se fixe au sol.



1



2



3

Spécification

CE178 Dimensions (mm): 352(H) x 245(L) x 142(P), Poids : 3,45kg.
CG044 Dimensions (mm): 460(H) x 75(Ø), Poids 1,17kg.
CG045 Dimensions (mm): 920(H) x 75(Ø), Poids : 5,5kg.

| Code | Description |
|----------------|----------------------------|
| 1 CE178 | Cendrier mural incurvé |
| 2 CG044 | Cendrier mural cylindrique |
| 3 CG045 | Cendrier poteau |

Cendrier poubelle Bolero

Cendrier poubelle carré, idéal pour les zones fumeurs d'extérieur. Dessus amovible pour vider facilement le conteneur intérieur ignifuge. Fabriqué à partir d'acier inoxydable 201.



Spécification

Y812 Dimensions (mm): 600(H) x 200(L) x 200(P).

| Code | Description |
|-------------|-------------|
| Y812 | Noir (10L) |

Signalétique Non fumeur Vogue

Panneau autocollant. 100 x 100mm.



| Code | Description |
|-------------|-------------|
| L964 | Autocollant |

Pince ramasse-déchets Jantex

Pince ramasse-déchets en plastique avec tête pivotante et pince cannelée pour attraper les déchets au sol.



| Code | Description |
|--------------|---------------|
| CC940 | 820mm de long |

Conteneur sous-comptoir Slim Jim Rubbermaid

Conteneur adapté au dessous de comptoir, avec une conception mince et peu encombrante et une grande ouverture inclinée au rebord renforcé. Canaux d'aération et sangles de sac intégrés.



Spécification

FC924 Dimensions (mm): 662(H) x 564(L) x 283(P). Poids : 3,1 kg.

| Code | Description |
|--------------|-------------|
| FC924 | 49L Gris |

Borne cendrier Bolero

Fabriquée en acier inoxydable 18/0 finition brillante avec cendrier amovible sur le dessus.



Spécification

C539 Dimensions (mm): 600(H) x 220(Ø).
C576 Dimensions (mm): 620(H) x 300(Ø).

| Code | Description |
|-------------|-------------|
| C539 | 18L |
| C576 | 35L |

Collecteur ignifuge Jantex

Fabriquée entièrement en acier peint en blanc, avec conteneur intégré et mécanisme à pédale. BS 476, Part 7 1971, pour propriétés ignifuges de catégorie 1.



Spécification

L547 Dimensions (mm): 840(H) x 430(L) x 335(P).

| Code | Description |
|-------------|-------------|
| L547 | 62L |

ART DE LA TABLE

RESTAURANT, BAR ET HOTEL

MOBILIER

USAGE UNIQUE ET ENTRETIEN

VÊTEMENTS ET CHAUSSURES

CUISINE

MOBILIER DE CUISINE, CHAÎOTS ET ÉCHELLES

MATÉRIEL ÉLECTRIQUE ET DE CUISSON

FROID

Supports de sacs poubelle Jantex

Supports de sacs poubelle sur pied disponibles en acier peint blanc ou en acier inoxydable avec tubes en acier chromé. Système simple d'ouverture à pédale, permet une utilisation mains libres, idéal pour aider à maintenir une bonne hygiène et éviter la contamination croisée dans la cuisine. Pour sacs de 80L. Les sacs se changent facilement. Livrés en kit.



Fonctionnement à pédale, mains-libres



1



2

Support de sacs poubelle mobile acier Jantex

Equipé de deux roulettes à l'arrière pour le déplacer facilement. Pédale de commande au pied pour le couvercle. Finition acier peint en blanc.



Spécification

L546 Dimensions (mm): 810(H) x 432(L) x 520(P). Poids 7kg.

| Code | Description |
|-------------|---------------------------|
| L548 | Support acier blanc peint |
| L585 | Support acier inoxydable |

L546 Support mobile blanc

Spécification

L548 Dimensions (mm): 880(H) x 430(L) x 330(P). Poids : 7kg.
L585 Dimensions (mm): 880(H) x 430(L) x 300(P). Poids : 12kg.

Sacs poubelle Jantex



GF278 - Capacité 25L. Usage standard - 5kg. 380 x 610 x 610mm.

GK688 - Capacité 70L. Usage standard - 10kg. 460 x 740 x 838mm.

GE789 - Capacité 90L. Usage standard - 10kg. 460 x 740 x 860mm.

GK687 - Capacité 90L. Très résistants. 20kg. 965 x 737(ouvert) ou 457mm.

| Code | Description | Qté |
|--------------|----------------------------------|-----|
| GF278 | Sacs 25L 5kg PEHD 10 microns | 500 |
| GK688 | 70L 10kg | 200 |
| GE789 | 90L 10kg | 10 |
| GK687 | 90L 20kg | 200 |

Sacs poubelle compostables 90L Jantex

Fabriqués à partir de fécule de maïs. Pour les déchets alimentaires uniquement. Pour une élimination via le flux de déchets de compostage. Dégradation en trois à quatre semaines.



| Code | Description | Qté |
|--------------|-------------|-----|
| CT909 | 90L | 20 |



Sacs poubelle de compacteur Jantex



Sacs de compacteur très résistants pour les zones à grand volume et conteneurs grande capacité. Parfaits pour les conteneurs d'extérieur. Fabriqués à 100% à partir de matériaux recyclés. 20 kg. 50 microns. Dimensions : 508 x 864 x 1169mm.

Spécification
L549 Dimensions (mm): 840(H) x 430(L) x 335(P). Poids : 4.82kg.

| Code | Description | Qté |
|--------------|--------------------------|-----|
| CD508 | 120L 20kg 50 microns | 100 |

Sacs poubelle compostables Jantex

Sacs poubelle en fécule de maïs pour chariots de débarrasage. Pour les déchets alimentaires uniquement et le traitement de déchets adapté. Se dégrade en trois à quatre semaines.



| Code | Description | Qté |
|--------------|-------------|-----|
| GK890 | 10L | 24 |



Sacs poubelle compostables Vegware

12 rouleaux de 20 sacs poubelle biodégradables.



| Code | Description | Qté |
|--------------|-------------|-----|
| CY581 | 80L | 12 |



Poubelle dôme ouverte Bolero

Poubelle en acier inoxydable de haute qualité avec couvercle ouvert. Cette poubelle attrayante et robuste est idéale pour une utilisation en façade. L'anneau en polypropylène autour de la base inférieure protège le sol et améliore la stabilité. Finition mate.



Spécification
GK972 Dimensions (mm): 640(H) x 360(Ø).
Code Description
GK972 40L

Poubelle à couvercle battant Bolero

Modèle élégant avec couvercle en acier inoxydable à fermeture automatique et intérieur galvanisé, muni d'une poignée pour la vider facilement.



Spécification
U803 Capacité 40L. Dimensions (mm): 748(H) x 362(Ø).
Code Description
U803 40L

Poubelle Push Brabantia

Poubelle avec ouverture extra large pour éviter les déversements, avec un battant à ressort doux pour contenir les odeurs des déchets. Grand volume de stockage.



- Large ouverture
- Socle anti-rayures
- Couvercle doté d'amortisseurs en caoutchouc

Spécification
GG175 Dimensions (mm): 810(H) x 400(Ø)mm. Poids 4,48kg.
Code Description
GG175 60L

Conteneurs Brute Rubbermaid

La solution pour la collecte et le transport des déchets, avec poignées moulées pour une meilleure maniabilité. Possibilité d'adapter un chariot mobile pour faciliter le déplacement des poubelles de 75 et 121L. Le chariot et les conteneurs sont vendus séparément.



- Fabrication en polyéthylène linéaire faible densité
- Poignées intégrées
- Empilable

| Code | Description |
|-------------|---------------------|
| L639 | Poubelle grise 37L |
| L638 | Poubelle grise 75L |
| L640 | Poubelle grise 121L |
| L641 | Couvercle gris 37L |
| L643 | Couvercle gris 75L |
| L644 | Socle roulettes |



Spécification
37L Dimensions (mm): 397(Ø) x 435(H)
75L Dimensions (mm): 495mmØ x 581mm(H)
121L Dimensions(mm): 559mmØ x 692mm(H)

Poubelles modulables Jantex

Poubelles, chariots et couvercles assortis pour répondre à tous vos besoins. Construction robuste en plastique.



| Code | Description |
|-------------|---------------------|
| L647 | Poubelle 80L |
| L679 | Couvercle entonnoir |
| L673 | Couvercle standard |
| L682 | Chariot |
| L623 | Poubelle de 120L |



Spécification
L647 Dimensions (mm): 600(H) x 485(L) x 400(P).
L623 Dimensions (mm): 820(H) x 650(L) x 570(P).

Poubelles en acier inoxydable Gastro M



| Code | Description |
|--------------|--------------------------|
| GN145 | 50L - 400(Ø) x 605(H)mm |
| GN146 | 100L - 450(Ø) x 605(H)mm |

Poubelle ronde Bolero

Poubelle en acier inoxydable 18/10 de haute qualité avec couvercle bombé en plastique résistant et bac intérieur.



Spécification
L044 Capacité 40L. Dimensions (mm): 760(H) x 350(Ø).
Code Description
L044 40L

ART DE LA TABLE

RESTAURANT, BAR ET HOTEL

MOBILIER

USAGE UNIQUE ET ENTRETIEN

VÊTEMENTS ET CHAUSSURES

CUISINE

MOBILIER DE CUISINE, CHARIOTS ET ÉCHELLES

MATÉRIEL ÉLECTRIQUE ET DE CUISSON

FROID

USAGE UNIQUE ET ENTRETIEN / COLLECTE DES DÉCHETS

Poubelle dôme ouverte Bolero

Poubelle en acier, coloris noir mat poudré. Petite ouverture au sommet pratique et hygiénique.



Spécification
CW954 Dimensions (mm): 720(H) x 360(Ø).

| Code | Description |
|--------------|-------------|
| CW954 | 40L |

Poubelle à roulettes

Poubelle à roulettes adaptée à un usage domestique et commercial, fabriquée en polyéthylène haute densité. Robuste mais légère. Conteneur à déchets équipé de roues arrière pour une grande maniabilité.



- Résistante aux UV, au gel et aux produits chimiques.

Spécification
GH869 Dimensions (mm) : 1065(H)x 580(L)x 735(P). Poids : 15,5 kg.

| Code | Description |
|--------------|-------------|
| GH869 | Noire 240L |

Poubelle sanitaire Jantex

Poubelle sanitaire 18L à pédale pour une utilisation mains libres. Modèle compact en plastique ABS avec surfaces faciles à nettoyer.



Spécification
T640 Dimensions (mm): 365(H) x 190(L) x 580(P).

| Code | Description |
|-------------|-------------|
| T640 | 18L |

Distributeurs de sacs hygiéniques

Méthode hygiénique, discrète et pratique d'élimination des déchets sanitaires. Facile à installer avec un adhésif double-face. Fixation murale possible. Sacs vendus séparément (lot de 48 boîtes de 25 sacs).



| Code | Description |
|--------------|-------------------------------|
| CB594 | Distributeur blanc |
| CB595 | Distributeur chromé |
| CB596 | Recharges de sacs hygiéniques |

Spécification
 Dimensions (mm): 136(H) x 98(L) x 25(P). Poids 9g.

Porte-sac mobile Tournus

Avec pédale et couvercle.

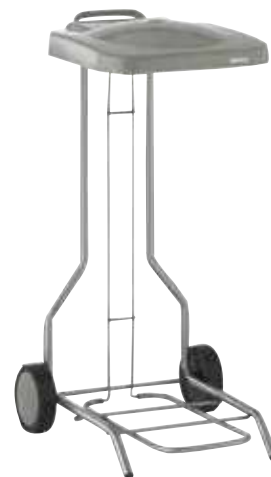

| Code | Description |
|--------------|---|
| CX556 | 900(H) x 450(L) x 535(P)mm Pour sacs 100/130L |
| CX555 | 700(H) x 450(L) x 535(P)mm Pour sacs 50/100L |

Corbeilles à papier 10,2L Bolero

Poubelles effet cuir attrayantes avec corps en acier époxy poudré et rebord amovible pour masquer le sac poubelle.



| Code | Description |
|-------------|---------------------------|
| Y804 | Effet cuir marron / doré |
| Y805 | Effet cuir noir / argenté |

Spécification
 Dimensions (mm): 280(H) x 224(Ø). Poids 1,08kg.

Corbeille à papier en acier inoxydable Bolero

Corbeille à papier en acier inoxydable brossé élégante dotée d'un rebord amovible conçu pour dissimuler le sac poubelle.



Spécification
CF130 Capacité : 10,2L. Dimensions (mm): 280(H) x 224(Ø). Poids 1,2kg.

| Code | Description |
|--------------|-------------|
| CF130 | Inox |

Poubelles à couvercle battant Scott Young

Poubelles à code couleur de 50 litres légères et faciles à nettoyer.



| Code | Description | Code | Description |
|-------|-------------|-------|-------------|
| L570 | Blanc | CC082 | Bleu |
| CC080 | Jaune | CC081 | Vert |
| CC079 | Rouge | | |

Sacs poubelle transparents

Sacs économiques pour une utilisation quotidienne dans les salles de bain et chambre d'hôtels. 7 microns. 736 x 330 x 584mm.



| Code | Description | Qté |
|-------|-------------------------------------|------|
| GF298 | 50L couvercle battant 7 microns | 1000 |

Spécification
Dimensions (mm): 710(H) x 330(L) x 320(P). Poids 1,59kg.

Collecteur ignifuge Jantex

Fabriqué entièrement en acier peint en blanc, avec conteneur intégré et mécanisme à pédale. BS 476, Part 7 1971, pour propriétés ignifuges de catégorie 1.



Spécification
L547 Dimensions (mm): 840(H) x 430(L) x 335(P).

| Code | Description |
|------|-------------|
| L547 | 62L |

Poubelles à pédale blanches Bolero

Poubelle à pédale petite et discrète pour les salles de bain. Seau intérieur amovible et poignée de transport.



Spécification
DP039 Dimensions (mm): 167(H) x 270(Ø). Poids 0.8 kg.
DP038 Dimensions (mm): 284(H)x 203(Ø). Poids 1.12kg.

| Code | Description |
|-------|-------------|
| DP039 | 3L |
| DP038 | 5L |

Poubelles à pédale inox

Poubelles à pédale petites et discrètes. Seau intérieur plastique amovible.



Spécification
L427 Dimensions (mm): 270(H)x 165(Ø).
GG976 Dimensions (mm): 280(H)x 205(Ø).

| Code | Description |
|-------|-------------|
| L427 | Inox 3L |
| GG976 | Inox 5L |

Poubelles à pédale Jantex

Poubelles avec commande d'ouverture au pied pour une utilisation facilitée.



Spécification
GG977 Dimensions (mm): 448(H) x 293(Ø).
GG978 Dimensions (mm): 448(H) x 293(Ø).

| Code | Description |
|-------|-------------|
| GG977 | Inox 20L |
| GG978 | Noire 20L |

Sacs pour poubelle à pédale Jantex

Sacs économiques pour une utilisation quotidienne dans les salles de bain et chambre d'hôtels. 280 x 432 x 432mm. 5 microns.



| Code | Description | Qté |
|-------|----------------------|------|
| GF279 | 10L PEHD 5 microns | 1000 |

Sacs poubelle recyclés transparents Jantex

Ces sacs poubelle sont fabriqués à partir de plastique recyclé, ce qui réduit considérablement l'impact environnemental.



| Code | Description | Qté |
|-------|-------------------------------------|-----|
| CH158 | Utilisation légère 80L 10 kg | 200 |
| CH156 | Utilisation moyenne 90L 12kg | 200 |
| CH157 | Utilisation intensive 120L 18kg | 100 |

ART DE LA TABLE

RESTAURANT, BAR
ET HOTEL

MOBILIER

USAGE UNIQUE
ET ENTRETIEN

VÊTEMENTS
ET CHAUSSURES

CUISINE

MOBILIER DE CUISINE,
CHARTIOTS ET ÉCHELLES

MATÉRIEL ÉLECTRIQUE
ET DE CUISSON

FROID

Vestes de cuisine mixtes Vegas Whites

Vestes de cuisine mixtes, simples, durables et confortables offrant un excellent rapport qualité / prix et des performances supérieures dans tout environnement de cuisine. Forme croisée avec des coutures doubles solides.

WHITES
Classic Chefs Clothing

- Polyester-coton 235g/m²
- Fermeture à pression en inox
- Poche thermomètre sur manche gauche
- Lavables en blanchisserie industrielle



| H | Taille | Tour poitrine | F |
|-------|--------|---------------|-------|
| 42/44 | XS | 82-87cm | 36/38 |
| 46/48 | S | 92-97cm | 40/42 |
| 50/52 | M | 102-107cm | 44/46 |
| 54/56 | L | 112-117cm | 48/50 |
| 58/60 | XL | 122-127cm | 52/54 |

| | Code | Description |
|---|------|---------------------------|
| 1 | A211 | Blanche à manches courtes |
| 2 | A134 | Blanche à manches longues |
| 3 | A439 | Noire à manches courtes |
| 4 | A438 | Noire à manches longues |

Veste de cuisine mixte Boston Whites

WHITES
Classic Chefs Clothing

- 80% polyester, 20% coton 190g/m²
- Boutons pression en acier inoxydable
- Lavable en blanchisserie industrielle
- Tailles XS-XXL

Veste de cuisine légère à manches courtes, bénéficiant d'une coupe mixte pour plus de confort et une grande liberté de mouvements. Fermeture pratique par boutons pression en acier inoxydable. Idéale pour affronter la chaleur et l'activité des cuisines professionnelles.



| H | Taille | Tour poitrine | F |
|-------|--------|---------------|-------|
| 42/44 | XS | 82-87cm | 36/38 |
| 46/48 | S | 92-97cm | 40/42 |
| 50/52 | M | 102-107cm | 44/46 |
| 54/56 | L | 112-117cm | 48/50 |
| 58/60 | XL | 122-127cm | 52/54 |

| Code | Description |
|-------------|-------------|
| B250 | Blanche |

ART DE LA TABLE

RESTAURANT, BAR
ET HOTEL

MOBILIER

USAGE UNIQUE
ET ENTRETIENVÊTEMENTS
ET CHAUSSURES

CUISINE

MOBILIER DE CUISINE,
CHARIOTS ET ÉCHELLESMATÉRIEL ÉLECTRIQUE
ET DE CUISSON

FROID

VÊTEMENTS ET CHAUSSURES / TENUES CHEF ET CUISINE

Veste zippée légère femme Chef Works

Panneaux en tissu extensible pour permettre la liberté de mouvement sans nuire à la coupe féminine. La patte au cou maintiendra votre tablier solidement en place pour l'empêcher de glisser et de vous gêner dans vos tâches. Les deux poches sur les manches sont spécialement conçues pour contenir un thermomètre et d'autres objets essentiels.

- Polyester-coton 130g/m²
- Tissu sergé léger
- Manches courtes
- Fentes latérales pour le confort et l'ajustement
- Panneaux Cool Vent
- XS-XXL



| H | Taille | Tour poitrine | F |
|-------|--------|---------------|-------|
| 42/44 | XS | 82-87cm | 36/38 |
| 46/48 | S | 92-97cm | 40/42 |
| 50/52 | M | 102-107cm | 44/46 |
| 54/56 | L | 112-117cm | 48/50 |
| 58/60 | XL | 122-127cm | 52/54 |



| Code | Description |
|--------------|-------------|
| BB051 | Noire |

Veste de cuisine mixte Le Mans Chef Works

De coupe classique, cette veste mixte avec fermeture à boutons et coutures double épaisseur offre durabilité et confort.

- Polyester-coton 240g/m²
- Croisée
- Fermeture à boutons nacrés
- Bords simplement ourlés
- Poche poitrine et poche thermomètre à gauche
- Lavables en blanchisserie industrielle
- Tailles XS-XXL



| Code | Description |
|-------------|---------------------------|
| A371 | Blanche à manches longues |

Veste de cuisine mixte Nevada Whites

Veste de cuisine légère à manches courtes garnie d'un contraste noir élégant. Les panneaux latéraux anti-humidité sont conçus pour faire circuler l'air et permettre d'évacuer la chaleur du corps, pour une sensation fraîche et sèche malgré la chaleur régnant en cuisine.

- Polyester-coton 190g/m²
- Boutons pression en acier inoxydable
- Panneaux latéraux anti-humidité
- Poche thermomètre sur la manche
- Tailles XS-XXL



| H | Taille | Tour poitrine | F |
|-------|--------|---------------|-------|
| 42/44 | XS | 82-87cm | 36/38 |
| 46/48 | S | 92-97cm | 40/42 |
| 50/52 | M | 102-107cm | 44/46 |
| 54/56 | L | 112-117cm | 48/50 |
| 58/60 | XL | 122-127cm | 52/54 |

| Code | Description |
|-------------|----------------------|
| A928 | Blanche garnie noire |

Veste de cuisine mixte Montreal Chef Works

Sensation de confort et de bien-être avec cette veste en polyester-coton léger aéré. Le tissu CoolVent dans le dos et aux épaules permettent à l'air frais de pénétrer et à la chaleur et l'humidité de s'évacuer.

- Polyester-coton léger 160g/m²
- Croisée
- Boutons recouverts de tissu
- Poche plaquée et poche thermomètre à gauche
- Lavable en blanchisserie industrielle
- Tailles XS-XXL



| H | Taille | Tour poitrine | F |
|-------|--------|---------------|-------|
| 42/44 | XS | 82-87cm | 36/38 |
| 46/48 | S | 92-97cm | 40/42 |
| 50/52 | M | 102-107cm | 44/46 |
| 54/56 | L | 112-117cm | 48/50 |
| 58/60 | XL | 122-127cm | 52/54 |

| Code | Description |
|-------------|-------------|
| A914 | Blanche |
| B054 | Noire |



Veste de cuisine mixte Hartford Chef Works

Fabriquée à partir de sergé de coton léger avec un revêtement Cool Vent™ pour une respirabilité supérieure, cette veste de cuisine mixte résistante est un indispensable à prix abordable. Les manches longues enroulables permettent de transformer votre veste en fonction des besoins de protection et de la chaleur, tandis que la fermeture-éclair représente un gain un temps précieux lors du changement de tenue. Confortable, élégant et idéal pour toute cuisine professionnelle.

- Polyester-coton 160g/m²
- Droite avec fermeture-éclair
- Patte maintien tablier avec fixation métal gravé
- Empiècements latéraux Cool Vent™ avec fentes latérales
- Manches longues enroulables avec patte de maintien
- Tissu "Lite"
- Tailles XS-XL



Cool Vent

| H | Taille | Tour poitrine | F |
|-------|--------|---------------|-------|
| 42/44 | XS | 82-87cm | 36/38 |
| 46/48 | S | 92-97cm | 40/42 |
| 50/52 | M | 102-107cm | 44/46 |
| 54/56 | L | 112-117cm | 48/50 |
| 58/60 | XL | 122-127cm | 52/54 |

| Code | Description |
|--------------|---------------|
| BB263 | Gris graphite |
| BB264 | Blanche |



Veste de cuisine mixte Calgary Chef Works

Restez au frais malgré le coup de feu avec cette veste mixte en polyester-coton. Légère, confortable et respirante grâce à sa technologie Cool Vent™, cette veste résistante reste agréable à porter pendant les longues périodes de travail, vous permettant ainsi de vous surpasser lorsque la pression monte.

- Polyester-coton 160g/m² - Tissu sergé
- Double boutonnage
- Boutons recouverts de tissu
- Manches à revers
- Empiècement dos Cool Vent™
- Poches thermomètre et poitrine à gauche
- Tailles XS-XXL

Cool Vent

| H | Taille | Tour poitrine | F |
|-------|--------|---------------|-------|
| 42/44 | XS | 82-87cm | 36/38 |
| 46/48 | S | 92-97cm | 40/42 |
| 50/52 | M | 102-107cm | 44/46 |
| 54/56 | L | 112-117cm | 48/50 |
| 58/60 | XL | 122-127cm | 52/54 |

| Code | Description |
|-------------|-------------|
| B649 | Blanche |



Vestes de cuisine mixtes Chicago Whites

Vestes de cuisine traditionnelles et pratiques pour un confort quotidien en cuisine. Fournies avec des boutons noirs amovibles pour faciliter le lavage. Coupe mixte, modèles manches courtes ou manches longues. (Boutons de rechange vendus séparément).

- Polyester-coton 235g/m²
- Croisée
- Avec boutons noirs
- Poche thermomètre sur la manche gauche
- Tailles XS-XXL

| H | Taille | Tour poitrine | F |
|-------|--------|---------------|-------|
| 42/44 | XS | 82-87cm | 36/38 |
| 46/48 | S | 92-97cm | 40/42 |
| 50/52 | M | 102-107cm | 44/46 |
| 54/56 | L | 112-117cm | 48/50 |
| 58/60 | XL | 122-127cm | 52/54 |

| Code | Description |
|--------------|-------------------------------------|
| DL711 | Blanche manches courtes |
| DL710 | Blanche manches longues |
| A016 | Boutons amovibles noirs (lot de 12) |



Veste de cuisine Southside

Trouvez l'équilibre entre confort, fonctionnalité et style. Cette veste est adaptée à une utilisation en salle et en cuisine grâce à sa coupe ajustée et ses panneaux de circulation d'air. Fermeture rapide par boutons pression.

- Polycoton 190g/m²
- Coupe cintrée
- Panneaux Cool Vent évacuant l'humidité
- Poche thermomètre manche gauche
- Manches retroussables par bouton pression
- Poche plaquée et poche thermomètre à gauche
- Patte pour maintenir le tablier en place
- Tailles XS-XXL



| Code | Description |
|-------------|-------------|
| B998 | Blanche |



ART DE LA TABLE

RESTAURANT, BAR ET HOTEL

MOBILIER

USAGE UNIQUE ET ENTRETIEN

VÊTEMENTS ET CHAUSSURES

CUISINE

MOBILIER DE CUISINE, CHARIOTS ET ÉCHELLES

MATÉRIEL ÉLECTRIQUE ET DE CUISSON

FROID

VÊTEMENTS ET CHAUSSURES / TENUES CHEF ET CUISINE

Veste chef Volnay Chef Works

Veste unisexe confortable à manches courtes en polyester-coton résistant, avec doubles coutures pour une plus grande durabilité.

- Polyester-coton 240g/m²
- Croisée
- Fermeture à boutons nacrés
- Poche poitrine et poche thermomètre à gauche
- Lavable en blanchisserie industrielle
- Tailles XS-XXL



| H | Taille | Tour poitrine | F |
|-------|--------|---------------|-------|
| 42/44 | XS | 82-87cm | 36/38 |
| 46/48 | S | 92-97cm | 40/42 |
| 50/52 | M | 102-107cm | 44/46 |
| 54/56 | L | 112-117cm | 48/50 |
| 58/60 | XL | 122-127cm | 52/54 |

| Code | Description |
|-------------|---------------------------|
| A372 | Blanche à manches courtes |

Veste de cuisine mixte Springfield Chef Works

Ajoutez une touche de couleur en cuisine avec cette veste de tous les jours. Légère et respirante grâce à la technologie Cool Vent permettant de garder une sensation de fraîcheur en toutes circonstances. Patte au niveau du cou pour maintenir votre tablier en place, tandis que les doubles poches sur les manches vous offrent beaucoup d'espace pour ranger vos essentiels.



- Polyester-coton 160g/m²
- Coupe mixte
- Fermeture éclair avant double extrémité
- Poches thermomètre et téléphone portable
- Fentes latérales pour confort et ajustement
- Tailles XS-XL

Cool Vent

| H | Taille | Tour poitrine | F |
|-------|--------|---------------|-------|
| 42/44 | XS | 82-87cm | 36/38 |
| 46/48 | S | 92-97cm | 40/42 |
| 50/52 | M | 102-107cm | 44/46 |
| 54/56 | L | 112-117cm | 48/50 |
| 58/60 | XL | 122-127cm | 52/54 |

| Code | Description |
|--------------|-------------|
| BB265 | Brique |
| BB267 | Gris |

Vestes de cuisine mixtes colorées Chef Works

Apportez de la couleur en cuisine avec ces vestes croisées pratiques aux couleurs vives, manches 3/4 et en tissu sergé fin. Convient en salle comme en cuisine. Possèdent une poche poitrine et une poche thermomètre à gauche.



- Polyester 65% - coton 35% 175g/m²
- Double boutonnage
- Boutons recouverts de tissu
- Poche poitrine et poche thermomètre à gauche
- Manches 3/4
- Tailles XS-XL



| H | Taille | Tour poitrine | F |
|-------|--------|---------------|-------|
| 42/44 | XS | 82-87cm | 36/38 |
| 46/48 | S | 92-97cm | 40/42 |
| 50/52 | M | 102-107cm | 44/46 |
| 54/56 | L | 112-117cm | 48/50 |
| 58/60 | XL | 122-127cm | 52/54 |

| Code | Description |
|-------------|-------------|
| A934 | Gris |
| B106 | Rouge |
| B178 | Bleu |

Veste ajustée pour femme Whites

Les coutures incurvées sur le panneau arrière donnent à la veste sa forme. Manches 3 quarts et manchettes fendues. Trous de ventilation au niveau des aisselles pour plus de confort.



- Croisée
- Panneau arrière avec coutures incurvées
- Trous de ventilation aux aisselles
- Tissu léger
- Tailles XS-XL

| Code | Description |
|--------------|-------------|
| BB701 | Blanche |

Veste de cuisine mixte Delancey Chef Works Urban

Conservez une sensation de fraîcheur confortable avec cette veste denim ultra légère en coton dotée d'empèchements extensibles contrastés et respirants. Le modèle Delancey possède une fermeture à glissière pleine longueur dissimulée, une poche thermomètre sur la manche gauche et une poche téléphone sur la manche droite. Avec fentes latérales pour plus de souplesse et patte de maintien tablier.

- 100% coton 160g/m²
- Droite
- Empèchements latéraux stretch
- Fentes latérales
- Patte maintien tablier avec fixation métal gravé
- Tailles S-XL



| H | Taille | Tour | poitrine | F |
|-------|--------|-----------|----------|---|
| 42/44 | XS | 82-87cm | 36/38 | |
| 46/48 | S | 92-97cm | 40/42 | |
| 50/52 | M | 102-107cm | 44/46 | |
| 54/56 | L | 112-117cm | 48/50 | |
| 58/60 | XL | 122-127cm | 52/54 | |

| Code | Description |
|--------------|-------------|
| BB270 | Denim noir |

Veste de cuisine mixte Tribeca Chef Works Urban

Restez au frais et serein tout au long du service avec cette veste mixte légère et moderne. Grande flexibilité grâce aux empèchements extensibles et au boutonnage simple avec boutons pression. Possède des poches à fermeture éclair dissimulées, une poche sur chaque manche et une patte de maintien tablier à bouton-pression pour plus de praticité.

- 100% coton 136g/m²
- Simple boutonnage
- Empèchements latéraux et dorsal extensibles
- Patte maintien tablier avec fixation métal gravé
- Tailles S-XL



| H | Taille | Tour | poitrine | F |
|-------|--------|-----------|----------|---|
| 42/44 | XS | 82-87cm | 36/38 | |
| 46/48 | S | 92-97cm | 40/42 | |
| 50/52 | M | 102-107cm | 44/46 | |
| 54/56 | L | 112-117cm | 48/50 | |
| 58/60 | XL | 122-127cm | 52/54 | |

| Code | Description |
|--------------|-------------|
| BB279 | Denim noir |

Veste de cuisine mixte manches courtes Chef Works Urban

Veste de cuisine mixte, noire ou blanche, avec fermeture éclair et patte au cou pour maintenir votre tablier fermement en place. Le tissu léger, les manches courtes et les panneaux latéraux d'aération vous permettront de conserver une sensation de frais et de confort toute la journée.



- Polyester-coton 160g/m²
- Coupe mixte
- Fermeture éclair double curseur
- Poches thermomètre et téléphone sur la manche
- Fentes latérales pour un confort adapté
- Tailles S-XL



CoolVent

| H | Taille | Tour | poitrine | F |
|-------|--------|-----------|----------|---|
| 42/44 | XS | 82-87cm | 36/38 | |
| 46/48 | S | 92-97cm | 40/42 | |
| 50/52 | M | 102-107cm | 44/46 | |
| 54/56 | L | 112-117cm | 48/50 | |
| 58/60 | XL | 122-127cm | 52/54 | |

| Code | Description |
|-------------|-------------|
| B471 | Blanche |
| B472 | Noire |

Veste col officier Southside

Un tissu léger de 190 grammes, avec des manches courtes et un panneau d'aération des deux côtés. Disponible en 3 coloris ; blanc, noir et anthracite.

- Matière légère et fraîche
- Col officier élégant et confortable
- Poche sur la manche
- Tailles S-XL



| Code | Description |
|--------------|-----------------|
| BB702 | Blanche |
| BB711 | Noire |
| BB712 | Gris anthracite |

ART DE LA TABLE

RESTAURANT, BAR ET HOTEL

MOBILIER

USAGE UNIQUE ET ENTRETIEN

VÊTEMENTS ET CHAUSSURES

CUISINE

MOBILIER DE CUISINE, CHARIOTS ET ÉCHELLES

MATÉRIEL ÉLECTRIQUE ET DE CUISSON

FROID

VÊTEMENTS ET CHAUSSURES / TENUES CHEF ET CUISINE

Pantalon homme slim stretch Cargo

Le tissu extensible offre confort et facilité de mouvement. Plusieurs poches utilitaires et un crochet dissimulé à la taille. Très durable avec des coutures doubles partout et des points d'arrêt aux points de tension.



- Riche en coton
- Toucher doux
- Poids du tissu 255 g/m²
- Tailles S-L

| Code | Description |
|-------|-------------|
| BB463 | Noir |

Pantalons Baggy mixtes Whites

Pantalons de coupe traditionnelle pour un confort quotidien en cuisine. Nettoyage facile sans aucun bouton susceptible de casser. Les jambes longues peuvent être retroussées à la longueur désirée. Modèles en polyester-coton enduit de téflon également disponibles pour une protection supplémentaire contre les projections. Possèdent une poche arrière et 2 poches latérales.

- Polyester-coton
- Taille élastique avec cordon extra large
- Lavables en blanchisserie industrielle
- Tailles XS-XXL

| Tour de taille | |
|----------------|-----------------|
| XS | 66-71cm 38/40 |
| S | 76-81cm 42/44 |
| M | 86-91cm 46/48 |
| L | 96-102cm 50/52 |
| XL | 106-112cm 54/56 |
| XXL | 116-122cm 58/60 |

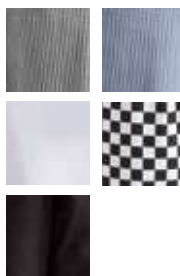

| Code | Description |
|-------|-----------------------|
| A026T | Petits carreaux noirs |
| A025T | Petits carreaux bleus |
| A575T | Blanc |
| A042T | Grands carreaux noirs |
| A029T | Noir |



Pantalon de cuisine mixte à chevrons Chef Works

Ce pantalon à chevrons possède des élastiques de chaque côté de la taille pour un maximum de confort et des passants de ceinture pour permettre un meilleur maintien. Idéal pour une utilisation en salle ou en cuisine.



- Polycoton Ultralux tissé-teint
- Taille élastique incurvée avec cordon de serrage plat
- Fermeture éclair avec fermeture à bouton
- 2 poches latérales profondes et 2 poches arrière
- Longueur entrejambe 84cm
- Tailles XS-XL

| Code | Description |
|------|-----------------|
| A674 | Noir à chevrons |

Pantalon Jogger Chef Works Urban

Adoptez un style moderne et pratique en cuisine avec ce pantalon décontracté avec bas élastiqué. Possède de nombreuses poches.

- Polyester-coton 167g/m²
- Bas de pantalon élastiqués
- Coupe slim moderne
- Passants de ceinture
- Tissu "Lite"
- Tailles S-XL



| Tour de taille | |
|----------------|-----------------|
| XS | 66-71cm 38/40 |
| S | 76-81cm 42/44 |
| M | 86-91cm 46/48 |
| L | 96-102cm 50/52 |
| XL | 106-112cm 54/56 |
| XXL | 116-122cm 58/60 |

| Code | Description |
|-------|---------------|
| BB300 | Noir et blanc |



Pantalon de cuisine mixte Vegas Whites



1

Pantalon de cuisine durable et facile à nettoyer en polycoton durable et agréable à porter. Ceinture extra large pour plus de confort.

- Polyester-coton
- Taille élastique 50 mm
- Lavable en blanchisserie industrielle
- Longueur entrejambe 84 cm
- Tailles XS-XXL



2

3

| Code | Description |
|---------|---------------------------------|
| 1 A582 | Noir |
| 2 DL712 | Petits carreaux noirs et blancs |
| 3 B311 | Petits carreaux bleus et blancs |

| Tour de taille | | |
|----------------|-----------|-------|
| XS | 66-71cm | 38/40 |
| S | 76-81cm | 42/44 |
| M | 86-91cm | 46/48 |
| L | 96-102cm | 50/52 |
| XL | 106-112cm | 54/56 |
| XXL | 116-122cm | 58/60 |

Pantalon de cuisine mixte Southside

Restez à l'aise en cuisine avec ce pantalon slim. Panneaux d'aération derrière les genoux pour le confort. La taille élastiquée avec des liens permet un ajustement parfait.



- Polyester-coton
- Panneaux permettant la circulation d'air
- Coupe slim moderne
- 2 poches avant et 1 poche arrière avec fermeture à pression
- Taille élastique avec liens
- Tailles XS-XXL

| Code | Description |
|------|-------------|
| B989 | Noir |

Pantalon slim léger Chef Works

Optez pour le confort et une sensation de fraîcheur en cuisine avec ce pantalon slim moderne et léger. Avec poches avant et arrière pratiques, coutures invisibles et coutures doubles au niveau des points de tension pour les renforcer.



- Polyester-coton 160g/m²
- Ceinture élastique avec cordon
- Couture apparente à l'arrière de la jambe
- Coupe droite moderne
- Tailles XS-XL



| Code | Description |
|-------|-------------|
| BB301 | Noir |

| Tour de taille | | |
|----------------|-----------|-------|
| XS | 66-71cm | 38/40 |
| S | 76-81cm | 42/44 |
| M | 86-91cm | 46/48 |
| L | 96-102cm | 50/52 |
| XL | 106-112cm | 54/56 |
| XXL | 116-122cm | 58/60 |

ART DE LA TABLE

RESTAURANT, BAR ET HOTEL

MOBILIER

USAGE UNIQUE ET ENTRETEN

VÊTEMENTS ET CHAUSSURES

CUISINE

MOBILIER DE CUISINE, CHARIOTS ET ÉCHELLES

MATÉRIEL ÉLECTRIQUE ET DE CUISSON

FROID

VÊTEMENTS ET CHAUSSURES / TENUES CHEF ET CUISINE

Pantalon de cuisine dame Chef Works

Spécialement conçu pour les dames, ce pantalon offre une coupe généreuse au niveau des hanches, une taille plus étroite et un grand confort au niveau des hanches pour mettre en valeur la silhouette féminine. Poches arrière avec rabat pour plus de sécurité.



- Polyester-coton 210 g/m²
- Taille élastique 51mm avec cordon
- 2 poches latérales et 2 poches arrière
- Longueur entrejambe 78,7cm
- Tailles XS-XL



| Tour de taille | | |
|----------------|-----------|-------|
| XS | 66-71cm | 38/40 |
| S | 76-81cm | 42/44 |
| M | 86-91cm | 46/48 |
| L | 96-102cm | 50/52 |
| XL | 106-112cm | 54/56 |
| XXL | 116-122cm | 58/60 |

| Code | Description |
|-------------|----------------------|
| A431 | Pantalon dame (noir) |

Pantalon de cuisine mixte Chef Works

Pantalon de coupe traditionnelle pour un confort quotidien en cuisine. Nettoyage facile sans aucun bouton susceptible de casser. Les jambes longues peuvent être retroussées à la longueur désirée. Possède une poche arrière et 2 poches latérales.



- Polyester-coton
- Taille élastique avec cordon extra large
- Lavable en blanchisserie industrielle
- Tailles XS-XXL

| Tour de taille | | |
|----------------|-----------|-------|
| XS | 66-71cm | 38/40 |
| S | 76-81cm | 42/44 |
| M | 86-91cm | 46/48 |
| L | 96-102cm | 50/52 |
| XL | 106-112cm | 54/56 |
| XXL | 116-122cm | 58/60 |

| Code | Description |
|-------------|-------------------------------------|
| A940 | Polyester-coton, rayé noir et blanc |

Pantalon mixte Cargo slim Chef Works

Pantalon cargo ajusté, offrant confort et un style moderne. Convient pour le travail et une utilisation quotidienne. Pratiques et polyvalents, ces pantalons coupe cargo possèdent avec fermeture Velcro à l'arrière et sur le côté des jambes de côté, parfaitement adaptées pour les téléphones portables et autres objets de valeur.



- Ceinture élastique avec cordon de serrage
- Fermeture éclair non visible
- Poches : 1 cuisse, 1 téléphone, 2 avant et 2 arrière
- Entrejambe 84cm
- Tailles XS-XXL



Poche téléphone

| Tour de taille | | |
|----------------|-----------|-------|
| XS | 66-71cm | 38/40 |
| S | 76-81cm | 42/44 |
| M | 86-91cm | 46/48 |
| L | 96-102cm | 50/52 |
| XL | 106-112cm | 54/56 |
| XXL | 116-122cm | 58/60 |

| Code | Description |
|-------------|-------------|
| B222 | Noir |

Pantalon baggy Cool Vent Chef Works

Pantalon baggy avec panneaux Cool Vent, confortable et pratique, parfait pour une utilisation en cuisine.

- Bandes d'aération Cool Vent au niveau des coutures latérales et à l'arrière des genoux
- Ceinture élastique avec cordon de serrage rond
- Fermeture éclair
- Poches latérales obliques
- Surpiqûre contrastée
- Entrejambe 79cm



| Tour de taille | | |
|----------------|-----------|-------|
| XS | 66-71cm | 38/40 |
| S | 76-81cm | 42/44 |
| M | 86-91cm | 46/48 |
| L | 96-102cm | 50/52 |
| XL | 106-112cm | 54/56 |
| XXL | 116-122cm | 58/60 |

| Code | Description |
|-------------|-------------|
| B187 | Noir |

TENUES CHEF ET CUISINE / VÊTEMENTS ET CHAUSSURES

Filet à bandeau élastique Whites

100 % nylon. Bandeau élastique, dessus en filet. Taille unique.



| Code | Description |
|------|-------------|
| B252 | Blanc |

Charlotte à visière en filet Whites

100 % nylon. Taille unique.



| Code | Description |
|------|-------------|
| B226 | Blanche |



Trilby blanc avec résille

Filet léger 100 % polyester et résille fine. Tailles S (55 cm), M (57 cm) et L (59 cm).



| Code | Description |
|------|--------------------|
| A653 | Blanc avec résille |

Casquette boulanger Whites

100 % coton. Taille unique.



| Code | Description |
|------|-------------|
| A212 | Casquette |

Casquettes à visière Whites

Polyester-coton. Taille unique.



| Code | Description |
|------|----------------|
| B255 | Blanche |
| B257 | Carreaux bleus |



Trilby bleu marine avec résille

Filet léger 100 % polyester et résille fine. Tailles S (55 cm), M (57 cm) et L (59 cm).



| Code | Description |
|------|--------------------------|
| A654 | Bleu marine avec résille |

Casquette tendance Chef Works

Casquette trendy, alternative aux couvre-chefs traditionnels. En coton sergé spandex (fibre synthétique élastique) avec bandeau intérieur.



| Code | Description |
|------|-------------|
| B169 | Noir |

Toque souple Whites

65% polyester, 35% coton. Tailles S (54cm), M (58cm), L (61cm)



| Code | Description |
|------|-------------|
| A200 | Blanche |

Lunettes de sécurité

Lunettes forme masque offrant un large champ de vision avec monture en PVC souple et oculaire en polycarbonate résistant aux chocs. Idéales pour une utilisation lors du nettoyage avec des produits chimiques puissants. Conforme à la norme EN 166.



| Code | Description |
|-------|-------------|
| GK869 | Lunettes |



Filets à cheveux et à barbe

A porter seuls ou sous un couvre-chef pour améliorer l'hygiène en cuisine. Coloris bleu.



| Code | Description | Qté |
|------|-----------------|-----|
| A291 | Filet à cheveux | 50 |
| B470 | Filet à barbe | 50 |

Chapeau Trilby bleu marine

Filet léger 100 % polyester. Tailles S (54 cm), M (57 cm) et L (58 cm).



| Code | Description |
|------|-------------|
| A652 | Bleu marine |

Chapeau Trilby blanc

Filet léger 100 % polyester. Tailles S (54 cm), M (57 cm) et L (58 cm).



| Code | Description |
|------|-------------|
| A214 | Blanc |

ART DE LA TABLE

RESTAURANT, BAR
ET HOTEL

MOBILIER

USAGE UNIQUE
ET ENTRETIEN

VÊTEMENTS
ET CHAUSSURES

CUISINE

MOBILIER DE CUISINE,
CHARIOTS ET ÉCHELLES

MATÉRIEL ÉLECTRIQUE
ET DE CUISSON

FROID

VÊTEMENTS ET CHAUSSURES / TENUES CHEF ET CUISINE

Toque blanche Chef Works

En polyester-coton avec oeillets métalliques et boucle arrière.



| Code | Description |
|------|-------------|
| A963 | Blanche |

Toque noire Chef Works

En polyester-coton avec oeillets métalliques pour la circulation de l'air.



| Code | Description |
|------|-------------|
| A962 | Noir |

Calot noir Whites

Polyester-coton. Lavable en blanchisserie industrielle. Tailles XS-XL.



| Tour de tête |
|--------------|
| S 57cm |
| M 58cm |
| L 60cm |
| XL 63cm |

| Code | Description |
|------|-------------|
| A206 | Noir |



Cool Vent



Les articles Cool Vent sont conçus pour éloigner l'humidité tout en permettant à l'air frais de circuler pour aider à l'évaporation et vous laisser une sensation de confort.

Calots Cool Vent Chef Works

Les calots Cool Vent sont conçus pour évacuer l'humidité de la peau tout en permettant à l'air frais de circuler. Système encourageant l'évaporation pour une agréable sensation de fraîcheur.



Calots Cool Vent Chef Works

L'inimitable tissu Cool Vent avec un bandeau intérieur en coton éponge. Bande élastique ou velcro à l'arrière pour un ajustement parfait. Les calots dame possèdent une ouverture à l'arrière pour la queue de cheval. Taille unique.



Grande ouverture à l'arrière

| Code | Description |
|------|-------------|
| A977 | Blanc mixte |
| A978 | Noir mixte |
| B053 | Noir dame |



Blanc

Noir



Bleu



Fermeture velcro réglable à l'arrière

Calot à fines rayures Cool Vent Chef Works

Taille unique. Calot chef en polyester-coton léger avec réglage par velcro à l'arrière et partie supérieure en matière Cool Vent pour une agréable sensation de fraîcheur.



| Code | Description |
|------|-------------|
| A919 | Gris |
| A703 | Blanc |
| A704 | Noir |
| A956 | Rouge |
| B173 | Bleu |

| Code | Description |
|------|---------------|
| B228 | Fines rayures |

TENUES CHEF ET CUISINE / VÊTEMENTS ET CHAUSSURES

Casquettes de base-ball Whites

Casquettes avec sangle arrière réglable. Permettent de vous protéger de la chaleur. Taille unique. 65% polyester, 35% coton.



| Code | Description |
|------|-------------|
| A219 | Noire |
| A220 | Blanche |

Calot de cuisine bleu marine Whites

En polyester-coton avec élastique à l'arrière. Taille unique.



| Code | Description |
|------|-------------|
| A204 | Bleu marine |

Cool Vent

Les articles Cool Vent sont conçus pour éloigner l'humidité tout en permettant à l'air frais de circuler pour aider à l'évaporation et vous laisser une sensation de confort.



Casquettes de baseball avec visière colorée Cool Vent Chef Works

Taille unique. Bordure colorée sur la visière.



| Code | Description |
|------|-------------|
| A945 | Rouge |
| A942 | Gris |
| B171 | Bleu |



- Entièrement en matière Coolvent
- Bandeau intérieur



Sangle réglable pour un meilleur ajustement

Casquette de baseball Cool Vent Chef Works

Sangle réglable pour un meilleur ajustement. Taille unique.



Boucle réglable pour un meilleur ajustement

| Code | Description |
|------|-------------|
| A976 | Noir |



ART DE LA TABLE

RESTAURANT, BAR ET HOTEL

MOBILIER

USAGE UNIQUE ET ENTRETIEN

VÊTEMENTS ET CHAUSSURES

CUISINE

MOBILIER DE CUISINE, CHARIOTS ET ÉCHELLES

MATÉRIEL ÉLECTRIQUE ET DE CUISSON

FROID

VÊTEMENTS ET CHAUSSURES / TENUES CHEF ET CUISINE

Tours de cou colorés Whites

Lavable en blanchisserie industrielle.
Dimensions (en mm) : 914(L) x 635(P) mm.



| Code | Description |
|------|-------------|
| A010 | Blanc |
| A054 | Rouge |



Bandana chef Whites

Bandana avec bandes de tissu anti transpiration. Taille unique..



| Code | Description |
|------|-------------|
| B390 | Noir |

Bandana Chef Works



Bandana constitué de trois panneaux et possédant des attaches à l'arrière pour le confort et une tenue parfaite.



| Code | Description |
|------|-------------|
| A702 | Noir |

Bandana Buff



| Code | Description |
|--------|----------------|
| 1 A283 | Noir |
| 2 A289 | Cachemire noir |

Textile tubulaire en microfibre, sans couture, qui libère l'humidité et absorbe la sueur. Peut être utilisé comme fichu, couvre-chef, au poignet, en bandana, en foulard ou pour retenir les cheveux. Taille unique.

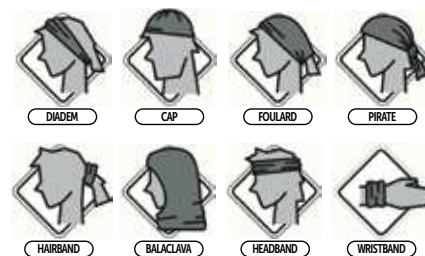
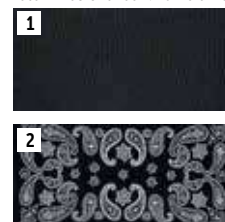

Tenues de cuisine enfant

Notre gamme de tenues Chef pour enfants est adaptée aux plus jeunes qui souhaitent participer en cuisine. Très pratiques, ces tenues donnent en plus aux enfants l'allure d'un chef professionnel.

Tour de cou réglable



| Code | Description |
|------|-------------------------------------|
| B357 | Tablier noir et blanc taille unique |

Habillez votre petit chef comme un véritable cuisinier !



| Code | Description |
|------|---------------------------|
| A677 | Toque de cuisinier enfant |



| Code | Description |
|------|-------------------------|
| B124 | Petite veste (5-7 ans) |
| B125 | Grande veste (8-12 ans) |

Tabliers bavette rayés

Polyester-coton rayé grand teint, résistant et facile d'entretien avec attaches cousues et oeillets en laiton.



Spécification

Tablier bavette Dimensions (mm): 965(L) x 710(l)

Tablier bavette XL Dimensions (mm): 1040(L) x 900(l)

Tablier bavette avec poche Dimensions (mm): 965(L) x 710(l)

Tablier bavette Dimensions (mm): 960(L) x 710(l)

| Code | Description |
|---------------|--|
| 1 A530 | Tablier bavette rayé marine et blanc |
| A662 | Tablier bavette rayé marine et blanc XL |
| 2 A535 | Tablier bavette rayé marine et blanc + poche |
| 3 A935 | Tablier bavette rayé noir et blanc |

ART DE LA TABLE

RESTAURANT, BAR
ET HOTEL

MOBILIER

USAGE UNIQUE
ET ENTRETIENVÊTEMENTS
ET CHAUSSURES

CUISINE

MOBILIER DE CUISINE,
CHARIOTS ET ÉCHELLESMATÉRIEL ÉLECTRIQUE
ET DE CUISSON

FROID

VÊTEMENTS ET CHAUSSURES / TENUES CHEF ET CUISINE

Tabliers standards mi-longs Whites

Polyester-coton avec tresses cousues.
Dimensions (mm) : 762 (L) x 914 (l) mm.



| Code | Description |
|-------------|-------------|
| A501 | Blanc |
| A968 | Noir |

Tabliers standards rayés Whites

Tabliers en polyester-coton rayé grand teint avec tresses cousues noires.



| Spécification | |
|---------------|----------------------------------|
| A938 | Dimensions (mm): 760(L) x 910(l) |
| A647 | Dimensions (mm): 760(L)x 910(l) |

| Code | Description |
|-------------|-------------------------------|
| A938 | Standard rayé noir et blanc |
| A647 | Standard rayé marine et blanc |

Tabliers à bavette rayés Premium Chef Works

Parfaits pour les chefs, ces tabliers traditionnels possèdent des rayures tissées, fils teints en polyester-coton, garantissant que les couleurs ne décolorent pas. Tresses réglables pour obtenir un ajustement parfait. Le modèle de 94cm de large offre une protection supplémentaire contre les éclaboussures et les déversements.
Dimensions : 990 (L) x 940mm (l).



Noir et blanc



| Code | Description |
|-------------|-----------------|
| B249 | Marine et blanc |
| B248 | Noir et blanc |

Tabliers à bavette blancs Whites

Tabliers traditionnels en polyester-coton blanc, deux modèles différents disponibles avec tresses. Oeillets en laiton très larges.



Oeillets en laiton très larges



| Code | Description |
|-------------|------------------------|
| A521 | 711(l) x 965(L)mm |
| A522 | 915(l)x 1066(L)mm (XL) |

Tabliers bavette en polyester-coton Whites

Tabliers résistants en polyester-coton avec attaches cousues. Pour une utilisation en salle et en cuisine.
Dimensions (mm) : 965 (L) x 711 (l).



| Code | Description |
|------|---------------------|
| A532 | Rayé rouge et blanc |
| A275 | Carreaux noirs |
| A554 | Carreaux bleus |

Tabliers bavette déperlants Whites

En nylon déperlant. Dimensions : 1016 (L) x 711 (l)mm.



| Code | Description |
|------|-------------|
| A580 | Rayé bleu |
| A581 | Rayé rouge |
| A896 | Bleu |

Tabliers jetables en polyéthylène

Tabliers jetables pratiques à usage unique pour une utilisation quotidienne. Idéal pour le nettoyage et les tâches de cuisine salissantes.
Dimensions (mm) : 1065(L) x 660(l).



| Code | Description | Qté |
|------|-------------|-----|
| A305 | Bleu | 100 |
| A310 | Blanc | 100 |

ART DE LA TABLE

RESTAURANT, BAR
ET HOTEL

MOBILIER

USAGE UNIQUE
ET ENTRETIEN

VÊTEMENTS
ET CHAUSSURES

CUISINE

MOBILIER DE CUISINE,
CHARIOTS ET ÉCHELLES

MATÉRIEL ÉLECTRIQUE
ET DE CUISSON

FROID

VÊTEMENTS ET CHAUSSURES / TENUES CHEF ET CUISINE

Blouse alimentaire Whites

Blouse solide sans poche extérieure adaptée aux règles d'hygiène alimentaire.



- Polyester-coton pré-rétréci
- Fermeture à pressions cachées
- Poche poitrine intérieure
- Tailles M-XL

| Code | Description |
|------|-------------|
| A360 | Pour homme |

Tablier à bavette imperméable Whites

Fabrication en nylon PVC avec œillets en laiton. Dimensions (en mm) : 1067 (L) x 914 (l). Fourni avec 3 attaches libres de 610mm.



Œillets en laiton

| Code | Description |
|------|-------------|
| A590 | Nylon PVC |

Tablier QuicKlean Burnguard

Tablier léger en nylon avec protection VaporGuard™. Protège contre la vapeur, les liquides chauds et la graisse. Nettoyage à sec. 930(L)x 640(l)mm.



| Code | Description |
|-------|-------------|
| GD331 | Bleu |

Blouse blanche mixte Whites

Blouse de haute qualité, solide et confortable avec aération dans le dos.



- Polyester-coton pré-rétréci
- Fermeture à pressions cachées
- 2 poches avant appliquées et 1 poche poitrine
- Tailles S-XL

| Tour de poitrine | |
|------------------|-----------|
| S | 92-97cm |
| M | 102-107cm |
| L | 112-117cm |
| XL | 132-137cm |

| Code | Description |
|------|-------------|
| A351 | Blanche |

Tabliers bavette en polyester-coton Whites

Tabliers résistants en polyester-coton avec attaches cousues. Pour une utilisation en salle et en cuisine. Dimensions (mm) : 965 (L) x 711 (l).

WHITES
Classic Chefs Clothing

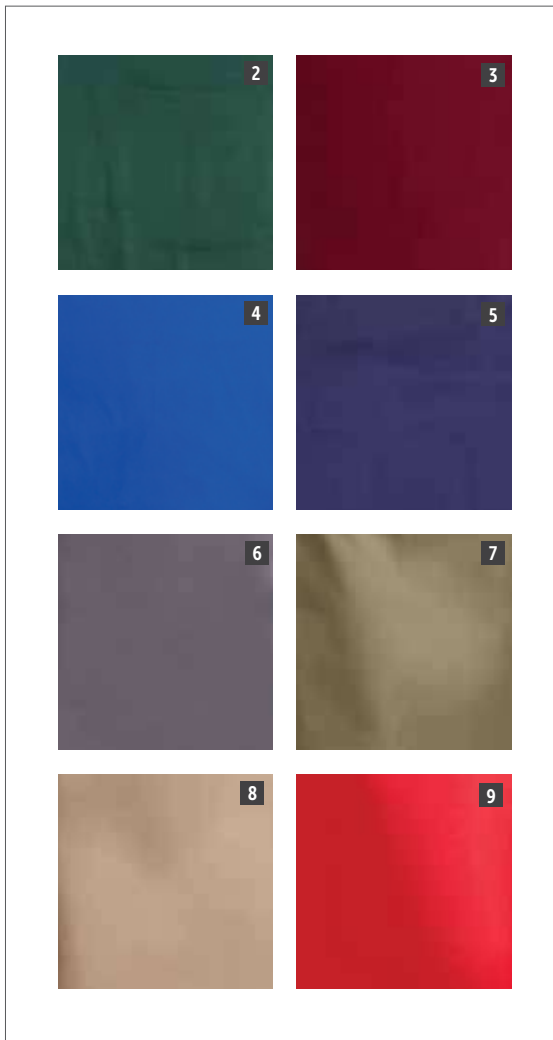

| Code | Description |
|---------|-----------------|
| 1 A279 | Noir |
| 2 A540 | Vert |
| 3 A557 | Bordeaux |
| 4 A542 | Bleu |
| 5 A543 | Bleu marine |
| 6 B426 | Gris anthracite |
| 7 B427 | Olive |
| 8 B429 | Marron clair |
| 9 BB466 | Rouge |

ART DE LA TABLE

RESTAURANT, BAR
ET HOTEL

MOBILIER

USAGE UNIQUE
ET ENTRETIENVÊTEMENTS
ET CHAUSSURES

CUISINE

MOBILIER DE CUISINE,
CHARIOTS ET ÉCHELLESMATÉRIEL ÉLECTRIQUE
ET DE CUISSON

FROID



Collection de tabliers contemporains Chef Works Urban

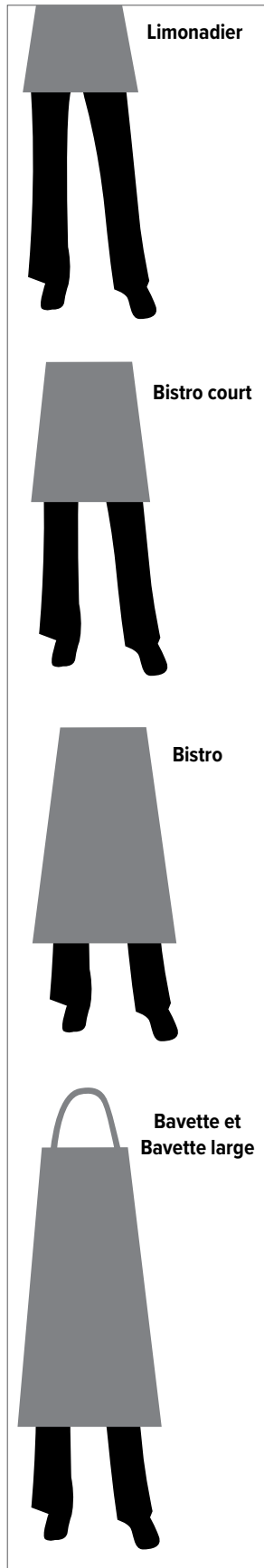

| Description | Memphis indigo | Memphis noir | Manhattan noir | Austin |
|-----------------------|----------------|--------------|----------------|--------------|
| Tablier limonadier | - | B591 | B339 | - |
| Tablier serveur court | - | B587 | - | BB019 |
| Tablier serveur | - | B344 | - | - |
| Tablier bavette | B721 | - | - | BB007 |
| Bavette large | B341 | B340 | - | - |

UNIFORMES DE SERVICE / VÊTEMENTS ET CHAUSSURES

Un style rafraîchissant directement inspiré de la rue, à la fois pratique et mode. Choisissez parmi une gamme de modèles contemporains, dont les styles enduits et denim, pour donner à votre personnel un look original. Fabriqués à partir d'un mélange de coton et de denim ou polyester, pour une durabilité optimale qui ne compromet pas le confort. Conservez tous vos essentiels à portée de mains grâce aux grandes poches.

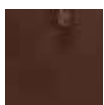

Dorset rouille



Dorset taupe

Bavette

| Code | Description |
|--------------|----------------|
| BB202 | Dorset rouille |
| BB003 | Dorset taupe |



ART DE LA TABLE

RESTAURANT, BAR ET HOTEL

MOBILIER



USAGE UNIQUE ET ENTRETIEN

VÊTEMENTS ET CHAUSSURES

CUISINE



MOBILIER DE CUISINE, CHARIOTS ET ÉCHELLES

MATÉRIEL ÉLECTRIQUE ET DE CUISSON

FROID

VÊTEMENTS ET CHAUSSURES / UNIFORMES DE SERVICE

Tablier bavette tour de cou réglable Chef Works



Tablier en polyester-coton avec tour de cou réglable pour un confort idéal. Bavette et coutures renforcées pour une longue durée de vie. Le traitement de protection assure l'enlèvement facile des taches au lavage. Convient à une utilisation en salle ou en cuisine. Double poche sur le devant. Dimensions (mm) : 860(L) x 610(I). Dimensions de la poche (mm) : 340(L) x 240(P).



La tresse de longueur réglable permet d'ajuster le tablier à toutes les statures.

| Code | Description |
|------|-------------|
| A924 | Noir |
| A923 | Blanc |

Tablier bistro court Chef Works

Tablier en polyester-coton de haute qualité, durable et élégant pour une utilisation en salle. Lavable en blanchisserie industrielle.



Dimensions tablier (mm) : 373 (L) x 750 (I). Dimensions de la poche (mm) : 225 (L) x 200 (P) mm. Longueur des tresses : 880 mm.

| Code | Description |
|------|-----------------|
| A425 | Noir |
| A906 | Gris anthracite |



Tablier bavette tour de cou réglable Chef Works

Tablier mixte avec tour de cou réglable, à utiliser en cuisine comme en salle. Très pratique et doté d'un tissu anti-taches. Dimensions 865(L) x 610(I)mm.

- Polyester-coton
- Tour de cou réglable
- Poche plaquée avec couture centrale
- Coutures renforcées aux zones de tension



| Code | Description |
|------|-------------|
| B192 | Gris |
| B190 | Vert anis |
| B196 | Rouge |



Tablier finement rayé Chef Works

Élégant tablier finement rayé avec points de tension renforcés. Modèle bavette avec tour de cou réglable à boucle. Dimensions : 610 (l) x 850 (L) mm.

- Fils teints polyester-coton
- Coutures renforcées aux points de tension
- Poche plaquée avec couture centrale
- Tresses contrastées noires



| Code | Description |
|-------------|-------------|
| B229 | Bavette |

Tabliers Bistro Whites

Tabliers en polyester-coton de haute qualité durables et élégants pour une utilisation en salle. Lavables en blanchisserie industrielle. Taille standard/long (mm) : 1000 (l) x 700/1000 (L). Les tabliers standards possèdent une poche. Dimensions poche (mm) : 225(L) x 200(P).



| Code | Description |
|-------------|------------------|
| B133 | Standard noir |
| B132 | Standard blanc |
| B158 | Standard gris |
| B434 | Standard olive |

Tablier bavette Whites

Tablier bavette extra large pour une protection complète. Polyester-coton résistant avec tresses cousues. Convient pour la cuisine et la salle. Dimensions : 1040(L) x 900(l) mm.

- Coupe très large pour une protection complète
- Polyester-coton
- Résistant, tresses extra-longues
- Compatible blanchisserie industrielle



| Code | Description |
|-------------|------------------|
| B887 | Noir extra large |

Tablier bavette Southside

Tablier bavette mixte contemporain, parfait pour la cuisine et la salle. Le tissu respirant et léger est parfaitement adapté pour une utilisation dans des environnements chauds et au rythme soutenu. Dimensions : 910(L) x 780(l)mm.



| Code | Description |
|--------------|-------------------------------|
| BB684 | Tablier bavette Kaki |
| BB685 | Tablier bavette Gris |
| BB686 | Tablier bavette Marine |
| BB687 | Tablier bavette Gris délavé |

ART DE LA TABLE

RESTAURANT, BAR ET HOTEL

MOBILIER

USAGE UNIQUE ET ENTRETIEN

VÊTEMENTS ET CHAUSSURES

CUISINE

MOBILIER DE CUISINE, CHARIOTS ET ÉCHELLES

MATÉRIEL ÉLECTRIQUE ET DE CUISSON

FROID

VÊTEMENTS ET CHAUSSURES / UNIFORMES DE SERVICE

Tabliers de service col en V Whites

Tabliers en polyester-coton avec col en V attrayants et poche frontale pratique. Parfaits pour les bars, brasseries et restaurants. Dimension de la poche: 35x20cm. Longueur des tresses : 98cm.

- Polyester-coton
- Poche frontale facile d'accès
- Tresses résistantes très longues
- Adaptés au lavage en blanchisserie industrielle



| Code | Description |
|--------------|-------------|
| B128 | Noir |
| BB138 | Blanc |
| B422 | Gris |
| BB136 | Bleu |



Tablier bavette Chef Works Urban

Tablier bavette 100% coton avec boucle tour de cou réglable. Dimensions : 760(l) x 865(L)mm.

- 2 poches poitrine, double poche avant
- Surpiqûres contrastées et tresses ruban attrayantes
- Lavable en machine



| Code | Description |
|-------------|--------------|
| B720 | Memphis noir |

Tablier smoking mixte Chef Works

Tablier en polyester-coton avec col en V. Élégant et pratique avec tour de cou réglable et double poche centrale. Parfait pour le service dans tous types d'établissements. S'adapte à toutes les tailles. Dimensions de la poche (mm) : 350(L) x 200(P). Longueur des tresses : 980 mm.

- Tour de cou réglable
- Poche avant facile d'accès
- Tresses solides extra longues
- Lavable en blanchisserie industrielle

Poches avant faciles d'accès



Tablier chasuble Whites

Tablier élégant et pratique en polyester-coton (65% polyester/35% coton) avec poche pour protéger les vêtements des liquides renversés et des tâches de tous les jours dans les cantines et les cuisines. Attache réglable à pression sur le côté pour un ajustement parfait. Disponible en deux tailles.

Avec poche



| Code | Description |
|-------------|-------------|
| B043 | Bleu roi |
| B044 | Bleu marine |

| Code | Description |
|-------------|-------------|
| A709 | Noir |

Tablier Bistro court Whites

Tablier en polyester-coton de haute qualité, durable et élégant pour une utilisation en salle. Lavable en blanchisserie industrielle.



Dimensions court (mm) : 373 (L) x 750 (l). Dimensions de la poche (mm) : 225 (L) x 200 (P) mm. Longueur des tresses : 880 mm.

| Code | Description |
|--------------|----------------------|
| B131 | Court noir |
| BB177 | Court bordeaux |
| BB179 | Court bleu marine |
| B157 | Court gris |
| B431 | Court olive |
| B432 | Court marron clair |



Tabliers serveur denim Southside

Associant confort et style, ces tabliers résistants possèdent une grande poche frontale pratique pour contenir ustensiles et accessoires essentiels. Les coutures et tresses contrastées forment un ensemble attrayant.



1



3



2

Tablier Chef Works

Tablier en polycoton léger (175 g/m²) avec une poche kangourou en trois parties et des tresses cousues à la taille. Le modèle unisexe est parfait pour la cuisine et la salle. Dimensions : 305(L) x 585(l)mm.



| Code | Description |
|-------------|---------------|
| B824 | Standard noir |

| Code | Description |
|----------------|----------------------------|
| 1 B995 | Serveur court Denim noir |
| 2 BB465 | Denim bleu 700 x 430mm |
| B981 | Bavette Denim noir |
| 3 B980 | Bavette Denim bleu |

VÊTEMENTS ET CHAUSSURES / UNIFORMES DE SERVICE

Chemisier stretch Chef Works

Chemisier cintré élégant, mélange de polyester, coton et élastane pour plus de confort et un ajustement parfait. Idéal pour le service en salle et l'accueil.

- 64% polyester, 34% coton, 2% élastane
- Boutonnage sur le devant
- Manches 3/4
- Tailles XS-XL



| Tour de poitrine | |
|------------------|-------------|
| XS | 76 - 81cm |
| S | 86 - 91cm |
| M | 97 - 102cm |
| L | 107 - 112cm |
| XL | 117 - 122cm |

| Code | Description |
|-------------|-------------|
| B314 | Noir |

Tee-shirt dame col en V manches 3/4 Chef Works

Ce tee-shirt de service, mélange de polyester-coton et lycra® est confortable et de coupe avantageuse et ample, avec col en V ouvert. Parfait pour le bar ou le service en salle. Lavable en blanchisserie industrielle. Tailles XS-XL.



| Tour de poitrine | |
|------------------|-------|
| XS | 98cm |
| S | 104cm |
| M | 110cm |
| L | 117cm |
| XL | 123cm |

| Code | Description |
|-------------|-------------|
| B038 | Noir |

Tee-shirts

100 % coton en maille piquée anti-déformation, col en tricot côtelé et plaque de recouvrement d'une épaule à l'autre confortables. Lavables en blanchisserie industrielle. Tailles M-XL. En noir et en blanc.



XL 147-152cm

| Code | Description |
|-------------|-------------|
| A103 | Blanc |
| A295 | Noir |



Polo

Polyester-coton en maille piquée. Très résistant avec col effilé, coutures renforcées aux épaules, bords de manches en tissage côté et boutons assortis. Lavable en blanchisserie industrielle. Tailles S-XL.



| Tour de poitrine | |
|------------------|-----------|
| S | 111-121cm |
| M | 127-132cm |
| L | 137-142cm |
| XL | 147-152cm |

| Code | Description |
|------|-------------|
| A735 | Noir |
| A736 | Bleu marine |
| A734 | Blanc |

Tablier limonadier Whites



Tablier en polyester-coton vous permettant d'avoir l'essentiel à proximité tout en gardant les mains libres. Dimensions (mm): 450(l) x 305(L).

| Code | Description |
|------|-------------|
| A551 | Noir |

Tablier limonadier à fermeture éclair Whites



Tablier en polyester-coton avec pochettes à fermeture éclair pour conserver la monnaie et les billets en toute sécurité. Dimensions (mm) : 305(L) x 450(l). Dimensions de la poche (mm) : 310(l) x 145(P). Attaches : 1,47 m.

| Code | Description |
|------|-------------|
| A587 | Noir |

Gants de service

100 % coton. Disponibles pour dames et pour hommes. Tailles M et L.



| Code | Description |
|------|-------------|
| A545 | Dame |
| A546 | Homme |

Cravate à clip

Polyester-coton. Prête à porter, le noeud est permanent. Aspect identique aux cravates traditionnelles.



| Code | Description |
|------|----------------------|
| A724 | Cravate à clip noire |

Cravate noire Chef Works

Simple cravate noire en polyester-coton. Idéale pour les occasions formelles.



| Code | Description |
|------|---------------|
| A585 | Cravate noire |

ART DE LA TABLE

RESTAURANT, BAR ET HOTEL

MOBILIER

USAGE UNIQUE ET ENTRETIEN

VÊTEMENTS ET CHAUSSURES

CUISINE

MOBILIER DE CUISINE, CHARIOTS ET ÉCHELLES

MATÉRIEL ÉLECTRIQUE ET DE CUISSON

FROID

VÊTEMENTS ET CHAUSSURES / UNIFORMES DE SERVICE

Chemise classique mixte Chef Works

Chemise en polycoton avec boutons nacrés, poignets réglables et poche poitrine gauche.

- Polyester-coton
- Boutons nacrés
- Poche de poitrine gauche
- Manchettes réglables
- Tailles XS-XXL



| H | Taille | Tour poitrine | F |
|-------|--------|---------------|-------|
| 42/44 | XS | 82-87cm | 36/38 |
| 46/48 | S | 92-97cm | 40/42 |
| 50/52 | M | 102-107cm | 44/46 |
| 54/56 | L | 112-117cm | 48/50 |
| 58/60 | XL | 122-127cm | 52/54 |
| 62/64 | XXL | 132-137cm | 56/58 |

| Code | Description |
|-------------|-------------|
| A730 | Blanche |

Gilet femme

Gilet traditionnel et formel pour femme disponible dans une gamme de tailles.

- Dos avec martingale réglable
- Fermeture par 5 boutons
- Résistants et élégants
- Tailles XS à XXL

| Code | Description |
|--------------|-------------|
| BB173 | Gilet femme |



Pantalon de service femme Club Class

Pantalon classique et élégant.

- Coupe slim
- Anneau pour clés
- Taille ajustée

| Code | Description |
|--------------|------------------------------------|
| BB172 | Pantalon de service femme standard |

Pantalon de service homme Club Class

Pantalon élégant.

- Passants de ceinture
- Anneau pour clés
- Tailles 38-60



Jupes de service Events

Jupe classique et élégante, disponible en plusieurs tailles.

- Fente arrière
- Ceinture élastiquée
- Fermeture arrière invisible
- Longueur 58cm - Tailles 32-52



| Code | Description |
|--------------|---------------------------|
| BB170 | Pantalon de service homme |

| Code | Description |
|--------------|-------------|
| BB174 | Jupe noire |

Broderie personnalisée

Donnez à vos clients et fournisseurs l'image d'un vrai professionnel grâce à notre service de broderie personnalisée. Rehaussez tous vos vêtements de travail en y faisant broder votre nom, votre fonction ou le nom de votre établissement.

| Code | Description |
|------|--|
| A999 | Broderie standard (30 lettres maximum) |

Etape 1 - Choisissez votre vêtement

Choisissez le vêtement que vous souhaitez faire broder parmi notre large gamme. Les broderies peuvent être effectuées sur les articles suivants :

- Tabliers bavette
- T-shirts
- Tabliers serveur
- Polos
- Vestes de cuisine
- Casquettes de baseball

Etape 2 - Choisissez la police de caractère

Choisissez la police parmi les styles ci-dessous.









Clarendon

Brush script

Helvetica

Etape 3 - Choisissez la couleur

Sélectionnez la couleur, voir ci-dessous :

| | | | | |
|---|---|---|---|---|
|  |  |  |  | |
| Blanc | Marine | Vert | Rouge | |
|  |  |  |  |  |
| Noir | Bordeaux | Bleu roi | Mauve | Jaune |





Etape 4 - Choisissez la forme

Arched

Horizontal

Reverse Arch

Etape 5 - Choisissez votre emplacement

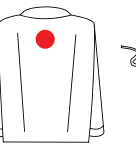
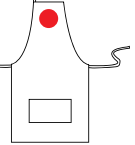
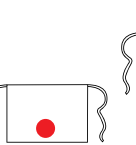
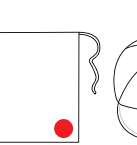
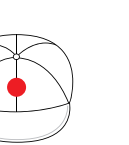
| | | | | | | | | |
|---|---|---|---|---|--|---|---|---|
|  |  |  |  |  |  |  |  |  |
| Poitrine gauche au-dessus de la poche | Manche gauche haut du bras | Revers manche droite | Devant au centre | Au dos au centre | Devant au centre du tablier bavette | Devant au centre du tablier bistro | Devant à gauche du tablier bistro | Devant au centre de la casquette |

Logos / Echantillons de logo

Envoyez-nous une copie de votre logo à la taille à laquelle vous souhaitez qu'il apparaisse sur le vêtement et nous vous fournirons un devis; les frais de création ne vous seront facturés qu'une seule fois. Une fois enregistré, le logo peut être réutilisé autant de fois que vous le désirez pour d'autres commandes. Un nom en dessous du logo est inclus dans le prix.





Remarque: Sauf indication contraire, l'emplacement exact de la broderie est laissé à la discrétion de nos spécialistes de la broderie. Tout article brodé ne peut être remboursé ou échangé. Vérifiez donc la taille et le détail de la broderie avant de passer commande. Pour éviter les longs délais, passez commande séparément pour les articles à broder.



ART DE LA TABLE

RESTAURANT, BAR ET HOTEL

MOBILIER

USAGE UNIQUE ET ENTRETIEN

VÊTEMENTS ET CHAUSSURES

CUISINE

MOBILIER DE CUISINE, CHARIOTS ET ÉCHELLES

MATÉRIEL ÉLECTRIQUE ET DE CUISSON

FROID

VÊTEMENTS ET CHAUSSURES / CHAUSSURES

Baskets de sécurité Slipbuster Footwear

Chaussures confortables, modernes et pratiques, idéales pour une utilisation toute la journée au travail, comme en dehors.

- Dessus microfibre durable
- Semelles antistatiques et résistantes aux huiles
- Bout renforcé 200 J
- EN 20345:2011 S1 SRA
- Pointures 36-47

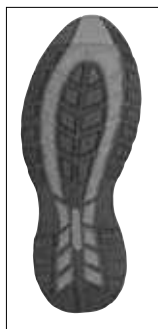

| Code | Description |
|-------------|-------------|
| A708 | Baskets |

Chaussures basiques antidérapantes Slipbuster Footwear

Protégez-vous contre les accidents avec des chaussures conçues pour résister aux sols glissants. Une doublure évacuant l'humidité et une semelle intérieure perforée à coussin d'air offrent un confort tout au long de la journée de travail.

- Semelle antidérapante SRC
- Légères, respirantes et flexibles
- Doublure antibactérienne
- Chevillère et languette rembourrées
- Pointures 36-47



| Code | Description |
|--------------|----------------------|
| BB498 | Noires Sans embout |

Baskets de sécurité en tissu Slipbuster Footwear

Des baskets ultra-légères et antidérapantes avec système de circulation d'air performant pour conserver une sensation de fraîcheur toute la journée. Les semelles extérieures résistantes vous apportent à la fois confort et sécurité.

- Embout de sécurité en acier 200J
- Dessus en tissu nylon et polyuréthane thermoplastique
- Semelles intérieures perforées pour plus de circulation d'air et de confort
- Semelles antidérapantes en EVA / caoutchouc
- EN ISO 20345:2011 SB FO SRC
- Pointures 37-46



| Code | Description |
|--------------|-------------|
| BB421 | Noires |

Chaussures de sécurité basiques Slipbuster Footwear

Assurez-vous que vos pieds soient protégés en toute sécurité, avec des chaussures conçues pour le travail. Chaussures parfaites alliant légèreté et sécurité pour un travail rapide pendant le service. A lacets avec rabat en microfibre. Coussin de circulation d'air perforé à l'intérieur.

- Semelle antidérapante SRC et embout de protection
- Légères, respirantes et flexibles
- Doublure antibactérienne
- 100% vegan
- Col et languette rembourrés
- Pointures 36-47



| Code | Description |
|--------------|---------------------|
| BB497 | Noires Bout coqué |

Baskets de sécurité nubuck Slipbuster Footwear

Actuelles et pratiques, ces chaussures antidérapantes apportent une sensation de confort toute la journée. Baskets de sécurité nubuck avec semelles antidérapantes, embout en acier et semelles intérieures profilées avec système d'absorption au talon pour plus de confort.

- Embout de sécurité en acier 200J
- Semelles intérieures profilées et système d'absorption au talon pour plus de confort
- Semelles extérieures résistantes à l'huile
- EN ISO 20345:2011 S1 SRC
- Pointures 37-46



Chaussures de sécurité montantes nubuck Slipbuster Footwear

Le design bicolore de la semelle apporte à ces chaussures de sécurité un style moderne. Les semelles antidérapantes sont résistantes aux huiles et les semelles intérieures perforées permettent une meilleure circulation d'air et un grand confort. Chaussures alliant confort et style au quotidien. Nous vous conseillons de choisir une peinture en-dessous de la vôtre.

- Maintien de la cheville
- Embout de sécurité en acier 200J
- Dessus en cuir nubuck durable
- Semelles en caoutchouc antidérapantes résistantes aux huiles
- EN ISO 20345:2011 SB FO SRC
- Pointures 37-46



| Code | Description |
|-------|-------------|
| BB420 | Noires |

Mocassins de sécurité Lites Safety Footwear

Chaussures pratiques sans lacet pour une utilisation en salle ou en cuisine. Lavables en machine à 40°C.

- Semelles en polyuréthane antidérapantes et antistatiques
- Doublure en coton
- Bout renforcé 200J
- EN 20345:2011 S1 SRC



| Code | Description |
|------|-------------|
| A845 | Noirs |
| A801 | Blancs |

| Code | Description |
|-------|-------------|
| BB422 | Noires |

Sabots de sécurité Lites Safety Footwear

Sabots de sécurité antidérapants avec bride arrière amovible pour un meilleur maintien et un ajustement parfait. Doublure en fibre de coton.

- Semelles en polyuréthane antidérapantes et antistatiques
- Doublure en coton
- Bout renforcé 200J
- EN 20345: 2011 SB EA SRC
- Pointures 36-47



| Code | Description |
|------|-------------|
| A813 | Noirs |

ART DE LA TABLE

RESTAURANT, BAR ET HOTEL

MOBILIER

USAGE UNIQUE ET ENTRETIEN

VÊTEMENTS ET CHAUSSURES

CUISINE

MOBILIER DE CUISINE, CHARIOTS ET ÉCHELLES

MATÉRIEL ÉLECTRIQUE ET DE CUISSON

FROID

VÊTEMENTS ET CHAUSSURES / CHAUSSURES

Semelles de confort Slipbuster Footwear

Semelles intérieures antistatiques conçues pour soulager vos pieds pendant les services les plus chargés. En polyuréthane souple moulé par injection pour un excellent amorti et une excellente absorption des chocs.



- Rembourrage en polyuréthane
- Pointures 36-50
- Dessus en textile noir élégant
- Pas besoin de couper à la taille
- Lavage à la main uniquement

| Code | Description |
|--------------|-------------|
| BB128 | Semelles |

Sabots de cuisine Slipbuster Footwear

Des sabots confortables et antidérapants qui soutiennent vos pieds lorsque vous travaillez dans la cuisine. Sangle au talon pour un maintien sûr.



- Fabriqués en EVA léger et caoutchouc
- Semelles antidérapantes SRC
- Conforme à la norme EN ISO 20347:2012 OB SRC
- Pointures doubles 36/37 - 44/45



| Code | Description |
|-------------|-------------|
| B979 | Noirs |

Baskets en cuir Condor Shoes For Crews

Chaussez-vous confortablement pour vos longues heures de travail dans ces baskets professionnelles ventilées en cuir véritable. Ces baskets sont dotées des fameuses semelles antidérapantes SFC Mighty Grip.

- Dessus en cuir imperméable
- Semelle intérieure rembourrée amovible
- Cheville rembourrée pour le confort et le maintien
- EN ISO 20347:2012
- Pointures hommes 41-47
- Pointures femmes 36-41



| Code | Description |
|--------------|--------------|
| BB166 | Modèle homme |
| BB165 | Modèle femme |

Baskets Revolution Shoes For Crews

Faites du confort une priorité, avec les baskets Shoes for Crew modèle Revolution. Ces baskets sont conçues dans un souci de confort, avec un talon à coussin d'air qui aide à réduire l'impact de la marche pendant de longues périodes.

- Semelles intérieures matelassées amovibles
- Semelles antidérapantes
- Conception sans coutures
- Tige en maille légère



| Code | Description |
|--------------|-------------|
| BB591 | Noirs |

Chaussures vegan homme Mozo Maven Shoes For Crews

Conçues pour apporter style, soutien et confort, notamment grâce à la semelle intérieure en gel, ces chaussures sont parfaites pour les professionnels de la cuisine. Certifiées CE et OB. Conception naturelle.

- 100% vegan
- Traité avec une protection Scotchgard 3M
- Semelle intérieure en gel PU amovible
- Tige en toile cirée imperméable
- EN ISO 20347:2012 (OB E SRC)
- Pointures 42-46



| Code | Description |
|--------------|-------------|
| BB571 | Noires |

Baskets Old School Shoes For Crews

Adoptez ces baskets en cuir de style emblématique conçues pour être portées pendant de longues heures, et vous permettre de travailler dans un confort absolu.

- Dessus en cuir enduit durable
- Semelle intérieure matelassée pour un amorti renforcé
- Semelle intérieure amovible
- BS EN ISO 13287:2012
- Pointures hommes 41-46



| Code | Description |
|--------------|--------------|
| BB161 | Modèle homme |

Chaussures vegan femme Mozo Maven Shoes For Crews

Avec un style décontracté adapté au travail et aux loisirs, ces chaussures sont parfaites pour les professionnels de la cuisine. Plus de soutien et de confort. Certifiées CE et OB. Conception naturelle.

- 100% vegan
- Traité avec une protection Scotchgard 3M
- Semelle intérieure en gel PU amovible
- Tige en toile cirée imperméable
- EN ISO 20347:2012 (OB E SRC)
- Pointures 36-41



| Code | Description |
|--------------|-------------|
| BB570 | Noires |

Sabots Profi-Birki Birkenstock

Birkenstock a développé le Profi Birki pour offrir une adhérence parfaite et un appui sûr dans presque tous les environnements de travail. Avec son talon surélevé et son avant allongé, il enveloppe tout le pied et favorise un mouvement de déroulement naturel à chaque pas que vous faites.

- Semelle : PU (polyuréthane), antidérapante, résistante aux huiles et aux graisses
- Doublure de la semelle intérieure en tissu
- Chaussures de travail conformes à la norme EN ISO 20347:2012 OB E (catégorie SRB)
- Tige résistante à l'eau
- Semelle intérieure amovible en PU de forme anatomique, lavable jusqu'à 60°C



| Code | Description |
|--------------|-------------|
| BB683 | Noirs |

ART DE LA TABLE

RESTAURANT, BAR
ET HOTEL

MOBILIER

USAGE UNIQUE
ET ENTRETIEN

VÊTEMENTS
ET CHAUSSURES

CUISINE

MOBILIER DE CUISINE,
CHARIOTS ET ÉCHELLES

MATÉRIEL ÉLECTRIQUE
ET DE CUISSON

FROID

VÊTEMENTS ET CHAUSSURES / CHAUSSURES

Sabots Super Birki Birkenstock

Sabots composites en alpro mousse confortables et durables, pour une utilisation quotidienne dans ou en dehors de la cuisine. Lavables en machine : corps 65°C max et semelles 30°C max.

- Semelles résistant aux acides, aux huiles, aux essences, antidérapantes et non abrasives
- EN ISO 20347:2012 OB E SRC
- Pointures 36-46
- Lavables en machine



| Code | Description |
|------|-------------|
| A899 | Noirs |

Sabots professionnels Boston Birkenstock

Chaussures confortables de haute qualité, de conception unique. Chaque contour de la semelle en liège naturel est placé de manière précise pour reproduire la forme du pied. Soutient le pied tout en lui permettant de bouger librement. Le dessus en cuir durable est lisse, épais, mais très souple et les semelles sont légères, durables et perméables à l'air pour garantir leur flexibilité.

- Cuir
- Semelles super adhérentes antidérapantes
- Assise plantaire en liège de conception anatomique
- Sangle réglable avec boucle
- Tailles 36-46



| Code | Description |
|-------|-------------|
| BB129 | Noirs |

Sabots en microfibre Abeba

Sabots pratiques, fonctionnels et lavables avec semelles absorbant l'humidité pour un confort tout au long de la journée en cuisine.

- Dessus en microfibre respirant, lavable et léger
- Semelle intérieure microfibre
- Bride arrière réglable et pivotante
- SRC antidérapant selon EN ISO 20347:2012
- Tailles 36-47



| Code | Description |
|------|--------------|
| A898 | Sabots noirs |

Sabots maccrofibres Abeba

Sabots microfibrés avec semelles ergonomiques souples pour un confort tout au long de la journée. Lavables en machine.

- Dessus microfibrés sans couture
- Semelle respirante absorbant les chocs et l'humidité
- Bride arrière réglable et souple
- Pointures 36-47
- CE, EN 347-1
- Pointures 36-47



| Code | Description |
|------|-------------|
| B207 | Noirs |

Crocs Bistro

Spécialement conçus pour le secteur de l'industrie alimentaire. Testés conformément à la norme EN ISO 20347, OB, SRC pour la résistance au glissement. Dessus plein, épais et remontant pour protéger le pied de toute projection en cuisine, mais suffisamment large pour le confort. Faciles à nettoyer.

- Orifices d'aération latéraux protégeant contre les déversements
- Semelles anti traces
- Résistant aux odeurs
- S'adaptent à la forme du pied



| Code | Description |
|------|-------------|
| A946 | Noirs |

Chaussures de sécurité à lacets légères

Chaussures à lacets standards, idéales pour une utilisation en cuisine et pour le personnel en salle.

- Semelles antidérapantes et antistatiques
- Doublure en fibre de coton
- Bout renforcé 200J
- EN ISO 20345: 2004 S1 SRC
- Pointures 36-47



| Code | Description |
|------|-----------------|
| A844 | Noires à lacets |

Crocs professionnels aérés

Chaussures ergonomiques avec orifices d'aération latéraux permettant une aération des pieds tout en les protégeant des projections de liquide. Possèdent une zone métatarsienne plus épaisse pour protéger le dessus du pied, talon fermé pour répondre aux normes en milieu professionnel.

- Orifices d'aération latéraux protégeant contre les déversements
- Semelles anti traces
- Résistant aux odeurs
- S'adaptent à la forme du pied
- Pointures 36-47



| Code | Description |
|------|-------------|
| A478 | Crocs aérés |

Chaussures Energise Wearertech

Un maximum de confort et de soutien pour vos pieds, pour soulager la pression et la fatigue de votre corps après un long service. Conçues à partir d'un matériau E-Tech super léger, imperméable et résistant aux odeurs qui épouse la forme de vos pieds. Dotées de semelles antidérapantes de renommée mondiale, ces chaussures offrent confort et sécurité.

- Super légères et imperméables
- Semelles antidérapantes et résistantes à la perforation
- Matériau absorbant les chocs
- Aérations
- Excellent soutien
- EN 20347
- Pointures 36-47



| Code | Description |
|-------|-------------|
| BB190 | Noires |

ART DE LA TABLE

RESTAURANT, BAR
ET HOTEL

MOBILIER

USAGE UNIQUE
ET ENTRETIEN

VÊTEMENTS
ET CHAUSSURES

CUISINE

MOBILIER DE CUISINE,
CHARIOTS ET ÉCHELLES

MATÉRIEL ÉLECTRIQUE
ET DE CUISSON

FROID

CUISINE / COUTEAUX

Manches nylon noir

HYGIPLAS
Food Safety Solutions

Une gamme complète de couteaux de grande qualité pour toutes les utilisations. Ensembles souvent conseillés aux étudiants pour débiter. Ils passent au lave-vaisselle et sont faciles à affûter. Excellent rapport qualité/prix.

Couteau de cuisinier



| Code | Description |
|------|-------------|
| C554 | 16cm |
| C265 | 21,5cm |
| C264 | 25,5cm |

Couteau à filet



| Code | Description |
|------|-------------|
| C266 | 15cm |

Couteau à désosser



| Code | Description |
|------|-------------|
| C267 | 13cm |

Couteau à trancher denté



| Code | Description |
|------|-------------|
| C579 | 25cm |
| C580 | 30cm |

Couteau à pain



| Code | Description |
|------|-------------|
| D734 | 20cm |

Couteau à pâtisserie



| Code | Description |
|-------|-------------|
| CF895 | 25cm |

Fourchette



| Code | Description |
|------|-------------|
| C423 | 15cm |

Couteau tout usage



| Code | Description |
|------|-------------|
| C420 | 13cm |

Couteau d'office



| Code | Description |
|------|-------------|
| C268 | 7cm |

Couteau bec d'oiseau



| Code | Description |
|-------|-------------|
| CF899 | 6,5cm |

Couteau à tomate denté



| Code | Description |
|-------|-------------|
| CF897 | 10cm |

Manches code couleur

HYGIPLAS
Food Safety Solutions

Améliorez l'hygiène en cuisine et évitez la contamination des aliments grâce à cette gamme de couteaux code couleur. Lames en inox de qualité, manches couleur en nylon. Passent au lave-vaisselle.

VIANDE CRUE

SALADE ET FRUITS

POISSON CRU

VOLAILLE CRUE

PRODUITS LAITIERS

VIANDE CUITE

ALLERGÈNES

Couteau de cuisinier 25 cm



| Code | Description |
|------|-------------|
| C886 | Rouge |
| C850 | Bleu |
| C816 | Jaune |
| C868 | Vert |
| C879 | Blanc |

Couteau de cuisinier 22 cm



| Code | Description |
|-------|-------------|
| C895 | Rouge |
| C851 | Bleu |
| C803 | Jaune |
| C861 | Vert |
| C842 | Marron |
| FP730 | Violet |

Couteau de cuisinier 16 cm



| Code | Description |
|------|-------------|
| C815 | Jaune |
| C864 | Vert |

Couteau à désosser 15cm (lame rigide)



| Code | Description |
|------|-------------|
| C890 | Rouge |

Couteau à légumes 10 cm



| Code | Description |
|------|-------------|
| C860 | Vert |

Couteau à génoise 25 cm (denté)



| Code | Description |
|------|-------------|
| C810 | Jaune |
| C883 | Blanc |

Couteau à tomate denté 10 cm



| Code | Description |
|-------|-------------|
| CF898 | Vert |

Couteau à pain denté 20cm



| Code | Description |
|-------|-------------|
| FP731 | Violet |

Couteau à pain 20 cm (denté)



| Code | Description |
|------|-------------|
| C882 | Blanc 20cm |

Couteau d'office 7,5 cm



| Code | Description |
|------|-------------|
| C542 | Rouge |
| C544 | Bleu |
| C545 | Vert |
| C546 | Blanc |

Couteau d'office 9 cm



| Code | Description |
|-------|-------------|
| C866 | Vert |
| C840 | Marron |
| FP732 | Violet |

Couteau filet de sole 15 cm



| Code | Description |
|------|-------------|
| C889 | Rouge |
| C853 | Bleu |

Couteau à légumes 10 cm (denté)



| Code | Description |
|------|-------------|
| C862 | Vert |

Couteau spatule 10cm



| Code | Description |
|-------|-------------|
| C538 | Blanc |
| FP734 | Violet |

Spatule 20 cm



| Code | Description |
|------|-------------|
| C870 | Blanc |

Couteau à pâtisserie denté 25 cm



| Code | Description |
|-------|-------------|
| FP733 | Violet |

Couteaux Vogue

Couteaux Soft Grip

Couteaux forgés avec la lame effilée en acier inoxydable à haute teneur en carbone pour une durabilité et une exécution de coupe supérieures. La semelle large et durable contribue à ce que les couteaux soient parfaitement équilibrés. Manche ergonomique.

Couteau chef



| Code | Description |
|-------|-------------|
| GD750 | 20cm |
| GD752 | 25cm |

Couteau Santoku



| Code | Description |
|-------|-------------|
| GD759 | 18cm |

Couteau à pain



| Code | Description |
|-------|-------------|
| GD753 | 20cm |

Couteau à découper



| Code | Description |
|-------|-------------|
| GD758 | 20cm |

Couteau à désosser



| Code | Description |
|-------|-------------|
| GD754 | 15cm |

Couteau tout usage



| Code | Description |
|-------|-------------|
| GD755 | 14cm |

Couteau d'office



| Code | Description |
|-------|-------------|
| GD756 | 9cm |

Couteaux Bistro Vogue

La gamme Bistro est fabriquée avec des manches ergonomiques en ABS pour vous donner un contrôle total lors de la coupe, du tranchage et du découpage en dés. Les lames grade 52° Rockwell sont faciles à affûter. Les manches ABS se nettoient également facilement.

- Manches ergonomiques arrondis
- Peut être affûté avec un fusil, une pierre à aiguiser ou un affûteur manuel

| Code | Description |
|-------|-----------------------------|
| FS683 | 11,5cm Couteau denté |
| FS680 | 12,9cm Couteau tout usage |
| FS684 | 13cm Couteau Santoku |
| FS686 | 18cm Couteau Santoku |
| FS685 | 20cm Couteau Chef |
| FS681 | 20cm Couteau à pain |
| FS682 | 20cm Couteau à découper |



Couteaux Soft Grip Pro

Couteaux professionnels en acier inoxydable de qualité allemande possédant des lames extrêmement tranchantes et résistant aux taches. Manches souples et ergonomiques pour une utilisation intense en cuisine. Lavables au lave-vaisselle.

Couteau chef



| Code | Description |
|-------|-------------|
| GH526 | 23cm |
| GH527 | 26cm |

Couteau filet de sole flexible



| Code | Description |
|-------|-------------|
| GH525 | 20cm |

Couteau à désosser



| Code | Description |
|-------|-------------|
| GH524 | 15cm |

Couteau tout usage



| Code | Description |
|-------|-------------|
| GH522 | 12,5cm |

Couteau à découper denté



| Code | Description |
|-------|-------------|
| GH530 | 28cm |

Couteau à pain



| Code | Description |
|-------|-------------|
| GH528 | 20cm |

Couteau d'office



| Code | Description |
|-------|-------------|
| GH520 | 9cm |



ART DE LA TABLE

RESTAURANT, BAR ET HOTEL

MOBILIER

USAGE UNIQUE ET ENTRETIEN

VÊTEMENTS ET CHAUSSURES

CUISINE

MOBILIER DE CUISINE, CHAÎOTS ET ÉCHELLES

MATÉRIEL ÉLECTRIQUE ET DE CUISSON

FROID

CUISINE / COUTEAUX

Victorinox

Couteaux suisses professionnels de première qualité, résultat de plus de 130 ans d'expérience. Lames en acier inoxydable affûtées de haute qualité pour trancher, couper, éplucher et hacher sans effort. Lavables au lave-vaisselle.

Couteau à trancher denté



| Code | Description |
|------|-------------|
| C680 | 25,5cm |

Couteau à génoise denté



| Code | Description |
|------|-------------|
| C683 | 30,5cm |

Couteau à viande



| Code | Description |
|------|-------------|
| C675 | 25,5cm |

Couteau à pain



| Code | Description |
|-------|-------------|
| CX745 | Noir 21cm |

Couteau à pâtisserie (denté)



| Code | Description |
|-------|--------------|
| DB369 | Blanc 26cm |

Couteau à tomate denté noir



| Code | Description |
|-------|-------------|
| CX740 | Noir 11cm |

Couteau d'office droit 8 cm



| Code | Description |
|-------|-------------|
| CX747 | 8cm |

Couteau de cuisinier



| Code | Description |
|------|-------------|
| C661 | 12,5cm |
| C659 | 15cm |
| C654 | 19cm |
| C655 | 22cm |
| C656 | 25,5cm |
| C657 | 28cm |
| C658 | 30cm |

Couteau de cuisinier à large lame



| Code | Description |
|------|-------------|
| C662 | 20,5cm |

Couteau Santoku alvéolé



| Code | Description |
|------|-------------|
| D828 | 17cm |

Couteau filet de sole (flexible)



| Code | Description |
|------|-------------|
| C660 | 15cm |

Couteau à désosser (rigide)



| Code | Description |
|------|-------------|
| C670 | 13cm |

Couteau à désosser (droit)



| Code | Description |
|------|-------------|
| C673 | 12,5cm |

Couteau à génoise (denté)



| Code | Description |
|------|-------------|
| C685 | 25cm |
| C684 | 35cm |

Couteau à trancher (ordinaire, lame étroite)



| Code | Description |
|------|-------------|
| C689 | 25cm |

Couteaux de boucher Victorinox Fibrox



VICTORINOX

Couteaux de boucher professionnels Victorinox spécialement conçus pour les besoins de l'industrie de la viande. Manche Fibrox avec garde allongée pour une sécurité optimale et éviter tout risque de dérapage.

Couteau à désosser flexible



| Code | Description |
|-------|-------------|
| GL275 | 15cm |

Couteau de cuisinier denté



| Code | Description |
|-------|-------------|
| CC266 | 22cm |

Fourchette diapason



| Code | Description |
|------|-------------|
| D503 | 12,5cm |

Couteau à saumon (alvéolé)



| Code | Description |
|------|-------------|
| C664 | 30cm |

Couteau à pâtisserie (denté)



| Code | Description |
|------|-------------|
| C663 | 25cm |

Couteau de cuisinier denté



| Code | Description |
|-------|-------------|
| CC265 | 19cm |
| CC267 | 25,5cm |

Couperet



| Code | Description |
|------|-------------|
| C669 | 18cm |

Spatule



| Code | Description |
|------|-------------|
| C691 | 20cm |

Spatule coudée



| Code | Description |
|-------|-------------|
| DN912 | 15,5cm |

Couteau à désosser



| Code | Description |
|-------|-------------|
| GL273 | 12cm |
| GL274 | 15cm |

Swibo

Ces couteaux professionnels de haute qualité sont fabriqués dans un inox dégré 440a, indice Rockwell 56-58°. Les manches nylon permettent le passage au lave-vaisselle et les couteaux sont stérilisables jusqu'à 120°C.

Couteau de cuisinier à large lame



| Code | Description |
|------|-------------|
| L116 | 21,6cm |
| L118 | 25cm |

Couteau à désosser étroit/flexible



| Code | Description |
|------|-------------|
| L158 | 16,5cm |

Couteau à désosser large rigide



| Code | Description |
|------|-------------|
| L102 | 15cm |
| L103 | 18cm |

Couteau à désosser incurvé rigide



| Code | Description |
|------|-------------|
| L142 | 16,5cm |

Couteau à trancher denté



| Code | Description |
|------|-------------|
| L110 | 25cm |

Couteau de boucher



| Code | Description |
|------|-------------|
| L200 | 30cm |

Couteau filet de sole (flexible)



| Code | Description |
|------|-------------|
| L114 | 20cm |

Couteaux classiques Wüsthof

Solides couteaux allemands forgés d'une seule pièce dans un acier à haute teneur en carbone et subissant pas moins de 38 opérations pour devenir un outil de grande qualité qui a fait la réputation de Wüsthof Trident.

Couteau d'office



| Code | Description |
|------|-------------|
| C990 | 9cm |

Couteau à trancher denté



| Code | Description |
|------|-------------|
| C958 | 23cm |

Fusil pour coupe de précision



| Code | Description |
|------|-------------|
| C974 | 30cm |

Couteau de cuisinier



| Code | Description |
|------|-------------|
| C905 | 15cm |
| C907 | 20cm |
| C909 | 23cm |
| C911 | 27cm |

Couteau Santoku



| Code | Description |
|-------|-------------|
| DN913 | 17cm |

Couteau filet de sole (flexible)



| Code | Description |
|------|-------------|
| C915 | 15cm |

Manche en bois Victorinox

Couverts professionnels suisses de la plus haute qualité avec des lames en acier inoxydable acérées et des manches en bois rivetés (non lavables au lave-vaisselle).

Couteau de cuisinier



| Code | Description |
|------|-------------|
| C604 | 19cm |
| C607 | 31cm |

Couteau de cuisinier



| Code | Description |
|------|-------------|
| C606 | 25cm |

Couteau filet de sole



| Code | Description |
|------|-------------|
| C610 | 15cm |

Couteau chef et couteau de cuisine

NOUVEAU



| Code | Description |
|------|---------------------------|
| C900 | Couteau chef 14cm |
| C932 | Couteau de cuisine 16cm |

Fourchette à viande

NOUVEAU



| Code | Description |
|------|-----------------|
| C945 | Droite 16cm |
| C946 | Droite 18cm |
| C955 | Incurvée 16cm |

Couteau à jambon

NOUVEAU



| Code | Description |
|------|------------------------|
| C961 | 26,1(L)cm Lame 14 cm |
| C962 | 28,3(L)cm Lame 16 cm |

Spatule coudée flexible



| Code | Description |
|------|-------------|
| C931 | 12,7cm |

Fusil à aiguiser



| Code | Description |
|-------|-------------|
| DN930 | 26cm |

Couteau à trancher (denté)



| Code | Description |
|------|-------------|
| C630 | 25cm |

Eplucheur



| Code | Description |
|------|-------------|
| C719 | Eplucheur |

Fusil rond



| Code | Description |
|------|-------------|
| D131 | 25cm |
| D129 | 30cm |

Fusil diamanté



| Code | Description |
|-------|-------------|
| GD047 | 25,4cm |

ART DE LA TABLE

RESTAURANT, BAR ET HOTEL

MOBILIER

USAGE UNIQUE ET ENTRETIEN

VÊTEMENTS ET CHAUSSURES

CUISINE

MOBILIER DE CUISINE, CHARIOTS ET ÉCHELLES

MATÉRIEL ÉLECTRIQUE ET DE CUISSON

FROID

CUISINE / COUTEAUX

Ensemble 5 couteaux Prep Like A Pro Vogue avec bloc couteaux et planche à découper

Les lames en acier inoxydable à haute teneur en carbone pour un tranchant et une préservation plus durables. Les manches à prise souple garantissent une utilisation confortable. Comprend un couteau chef Vogue Soft Grip 20,5 cm (GD750), couteau d'office 9 cm (GD756), couteau à pain 20,5 cm (GD753), couteau tout usage 14 cm (GD755), couteau à découper 20,5 cm (GD758), bloc couteaux en bambou et planche à découper Vogue (CP863)



| Code | Description |
|-------|-------------|
| SA610 | 5 pièces |



Sabatieur Déglon

Fabriqués dans les usines qui ont établi la fameuse réputation de qualité Sabatieur Déglon, ces couteaux de classe professionnelle passent au lave-vaisselle grâce à leur manche en thermoplastique et leur lame en inox. Lame forgée.

Couteau chef



| Code | Description |
|------|-------------|
| C003 | 15cm |
| C005 | 20cm |
| C007 | 25cm |

Couteau filet de sole



| Code | Description |
|------|-------------|
| C010 | 15cm |

Petits couteaux Victorinox

Couteau d'office 7cm



| Code | Description |
|-------|-------------|
| CP840 | Vert |

Couteau d'office (denté) 7cm



| Code | Description |
|-------|-------------|
| CP841 | Vert |

Couteau d'office 10cm



| Code | Description |
|-------|-------------|
| CP842 | Vert |

Couteau à tomate (denté) 11cm



| Code | Description |
|-------|-------------|
| CP843 | Vert |

Couteau à tomate denté rouge



| Code | Description |
|-------|--------------|
| CX751 | Rouge 11cm |

Couteau d'office denté noir



| Code | Description |
|-------|-------------|
| CX746 | 8cm |

Couteau de bar 13cm



| Code | Description |
|------|----------------------|
| C653 | Couteau de bar 130mm |

Eplucheur



| Code | Description |
|------|-------------|
| C755 | Rouge |



Fourchette diapason



| Code | Description |
|------|-------------|
| C030 | 18cm |

Couteau d'office



| Code | Description |
|-------|-------------|
| GG071 | 8cm |
| GG072 | 10cm |

Couteaux Zwilling Professional S

Les couteaux indispensables du professionnel, adaptés à chaque utilisation. Entièrement forgés, monoblocs, en acier inoxydable trempé à froid spécialement formulé pour une durabilité et une résistance à la corrosion ultimes.

Couteau tout usage



| Code | Description |
|-------|-------------|
| FA945 | 20cm |

Couteau Santoku



| Code | Description |
|-------|-------------|
| FA959 | 18cm |

Couteau à pain



| Code | Description |
|-------|-------------|
| FA954 | 20cm |

Couteau à trancher

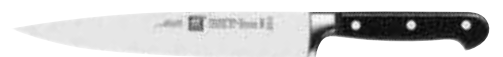

| Code | Description |
|-------|-------------|
| FA947 | 20cm |

Dick Pro Dynamic HACCP



Couteaux premium disposant de lames de qualité et de manches résistants à code couleur pour préserver l'hygiène de votre cuisine et éviter la contamination croisée des aliments.

Couteau chef 26cm



| Code | Description |
|-------|-------------|
| DL345 | Rouge |
| DL360 | Jaune |
| DL366 | Vert |

Couteau chef 21cm



| Code | Description |
|-------|-------------|
| DL365 | Vert |
| DL373 | Blanc |

Couteau d'office 8cm



| Code | Description |
|-------|-------------|
| DL363 | Vert |

Couteau bec d'oiseau 5cm



| Code | Description |
|-------|-------------|
| DL362 | Vert |

Couteau universel denté 11cm



| Code | Description |
|-------|-------------|
| GL296 | Rouge |

Couteau d'office denté 7,6cm



| Code | Description |
|-------|-------------|
| DL364 | Vert |

Dick 1905



La gamme 1905 possède des anneaux en acier symétriques entièrement reliés au manche moulé, faisant de ce couteau l'un des plus solides sur le marché. La lame est faite d'acier inoxydable de fabrication allemande de la meilleure qualité apportant un tranchant unique, rapide et précis.

Couteau de cuisinier



| Code | Description |
|-------|-------------|
| DL319 | 21cm |
| DL320 | 26cm |

Couteau Santoku



| Code | Description |
|-------|-------------|
| DL318 | 18cm |

Couteaux Dick Pro Dynamic



Forgés en acier allemand de qualité supérieure. Lames parfaitement équilibrées avec manches en plastique solides et hygiéniques. Couteaux conçus pour être utilisés dans toutes les zones de préparation.

Dick, probablement la meilleure qualité de couteaux disponible au monde. Fabriqués à Deizisau, en Allemagne par la même famille depuis 1778, ils ont la réputation internationale parmi les chefs de fabriquer des couteaux et matériel d'affûtage d'une qualité imbattable.

Couteau chef



| Code | Description |
|-------|-------------|
| GD773 | 21cm |
| GD774 | 26cm |

Couteau filet de sole flexible



| Code | Description |
|-------|-------------|
| GD777 | 18cm |

Couteau à pain



| Code | Description |
|-------|-------------|
| GD772 | 21cm |

Couteau d'office



| Code | Description |
|-------|-------------|
| GD769 | 8cm |
| GD770 | 11cm |

Couteau bec d'oiseau



| Code | Description |
|-------|-------------|
| GD768 | 5cm |

Couteaux Red Spirit Dick



Couteaux en acier inoxydable inspirés de l'artisanat asiatique et fabriqués avec la précision germanique. Manches rouges de forme ronde, de style asiatique, simples à guider pour une coupe nette et précise.

Couteau Santoku alvéolé



| Code | Description |
|-------|-------------|
| GH292 | 18cm |

Couteau Santoku Dick



| Code | Description |
|-------|-------------|
| DL325 | 18 cm |

NOUVEAU

Couteau tout usage denté



| Code | Description |
|-------|-------------|
| GD778 | 11cm |

Couteau à trancher



| Code | Description |
|-------|-------------|
| GD783 | 21cm |

Spatule coudée



| Code | Description |
|-------|-------------|
| DL379 | 10cm |

Spatule coudée



| Code | Description |
|-------|-------------|
| GD780 | 13cm |

Couteau tout usage denté



| Code | Description |
|-------|-------------|
| DL377 | 25cm |

Couperet chinois



| Code | Description |
|-------|-------------|
| GH294 | 18cm |

ART DE LA TABLE

RESTAURANT, BAR ET HOTEL

MOBILIER

USAGE UNIQUE ET ENTRETIEN

VÊTEMENTS ET CHAUSSURES

CUISINE

MOBILIER DE CUISINE, CHARIOTS ET ÉCHELLES

MATÉRIEL ÉLECTRIQUE ET DE CUISSON

FROID

Petits couteaux Victorinox



VICTORINOX

Couteau d'office 8cm



| Code | Description |
|-------|-------------|
| CP840 | Vert |

Couteau d'office lame dentée bout pointu 8cm



| Code | Description |
|-------|-------------|
| CP841 | Vert |

Couteau d'office 10cm



| Code | Description |
|-------|-------------|
| CP842 | Vert |

Couteau à tomate lame dentée 11cm



| Code | Description |
|-------|-------------|
| CP843 | Vert |

Couteau d'office pointu

Couteaux pratiques de haute qualité avec manches en nylon antidérapants et petites lames en acier inoxydable pour les tâches délicates en cuisine.



| Code | Description |
|-------|-------------------|
| CX742 | Noir 8cm |
| CX743 | Noir 10cm |
| CX748 | Rouge 8cm |
| CX749 | Rouge denté 8cm |
| CX750 | Rouge 10cm |

Couteau bec d'oiseau



| Code | Description |
|-------|-------------|
| CX741 | Noir 8cm |
| CX744 | Rouge 8cm |

Couteaux Tsuki Vogue

Magnifiquement conçus, ces couteaux classiques VG-10 se caractérisent par une base en acier inoxydable trempé indice Rockwell 60°, offrant une excellente qualité de coupe longue durée. Deux couches d'acier Damas recouvrent la base pour la protéger contre la corrosion et le manche ergonomique en micarta offre une excellente adhérence, ajoutant ainsi la touche finale à ces couteaux classiques.



Lame en acier inoxydable multi-couches

| Code | Description |
|---------|---------------------------|
| 1 CF894 | Couteau d'office 9cm |
| 2 CF892 | Couteau tout usage 12,5cm |
| 3 CF845 | Couteau Santoku 12,5cm |
| 4 CF844 | Couteau Santoku 18cm |
| 5 CF840 | Couperet 16cm |
| 6 CF841 | Couteau de cuisinier 20cm |
| 7 CF842 | Couteau à pain 20cm |
| 8 CF843 | Couteau à découper 20cm |

突き Tsuki
BY **VOGUE**

Couteaux Series 8 Tsuki

Forgés à partir d'acier japonais de qualité supérieure, les couteaux Tsuki présentent des lames extrêmement tranchantes et un design tout simplement incroyable. Les lames sont instantanément reconnaissables et emblématiques. Les manches métalliques garantissent une prise en main confortable, idéale pour une utilisation prolongée dans une cuisine professionnelle, et apportent à chaque couteau un poids homogène afin qu'ils soient parfaitement équilibrés.



| Code | Description |
|---------|---------------------------|
| 1 DA443 | Couteau d'office 9cm |
| 2 DA442 | Couteau tout usage 12,5cm |
| 3 DA444 | Couteau Santoku 14cm |
| 4 DA441 | Couteau Santoku 17,5cm |
| 5 DA448 | Couperet 16cm |

| Code | Description |
|---------|-------------------------|
| 6 DA449 | Couperet 19cm |
| 7 DA440 | Couteau chef 20cm |
| 8 DA446 | Couteau à pain 20cm |
| 9 DA445 | Couteau à découper 20cm |

ART DE LA TABLE

RESTAURANT, BAR
ET HOTEL

MOBILIER

USAGE UNIQUE
ET ENTRETIEN

VÊTEMENTS
ET CHAUSSURES

CUISINE

MOBILIER DE CUISINE,
CHARIOTS ET ÉCHELLES

MATÉRIEL ÉLECTRIQUE
ET DE CUISSON

FROID

CUISINE / COUTEAUX

Kit de 5 couteaux Japonais avec étui Tsuki

Magnifiques couteaux Japonais classiques VG-10. Excellente qualité. Base en acier inoxydable trempé indice Rockwell 60°.



Couteau chef 20cm
Couteau Santoku 18cm
Couteau tout usage 13cm
Couteau office 9cm
Couperet 16,5cm



| Code | Description |
|-------------|---------------------|
| S617 | Ensemble 5 couteaux |

Ensemble 6 couteaux et mallette magnétique Dick

Ensemble complet de couteaux allemands de grande qualité dans une mallette magnétique. Comprend trancheur denté 25cm, fourchette, couteau de cuisine chef 22cm, couteau à désosser 13cm, couteau d'office 11cm et éplucheur 10cm.



| Code | Description |
|--------------|-------------------|
| GF529 | Ensemble 6 pièces |

Ensemble de 11 couteaux avec étui Dick

11 couteaux Premier Plus avec étui robuste verrouillable.



Couteau chef 22cm
Couteau à trancher 22cm
Couteau filet de sole 18cm
Couteau à trancher denté 22cm
Couteau à désosser 15cm
Fourchette 18cm
Spatule 13cm
Fusil 25cm
Couteau d'office 9cm
Couteau bec d'oiseau 8cm
Cuillère parisienne



| Code | Description |
|--------------|----------------------|
| DL384 | Ensemble 11 couteaux |

15 couteaux et mallette Hygiplas

Ensemble complet avec tout le nécessaire pour la cuisine. Améliorez l'hygiène en cuisine et évitez la contamination croisée des aliments grâce à cette gamme de couteaux code couleur. Lames en acier inoxydable de la plus haute qualité avec manches lavables au lave-vaisselle. Livré dans une mallette noire.



Couteaux chef rouge et vert 25cm
Couteau chef 22cm
Tranchelard denté 25cm
Couteau à pain 20cm
Couteau tout usage alvéolé 13cm
Couteau d'office 8cm
Couteau à désosser 15cm
Couteau filet de sole 15cm
Couteau à légumes denté 10cm
Couteau d'office 9cm
Spatule 20cm

Fourchette 15cm
Fusil diamanté 30cm
Économe



| Code | Description |
|-------------|-----------------------|
| S454 | Ensemble de 15 pièces |

Ensemble de base de 7 couteaux et étui Hygiplas

Couteaux de grande qualité pour toutes les utilisations fournis dans un étui noir. Passent au lave-vaisselle et faciles à aiguiser.



Couteau chef 25cm ou 20cm
Couteau filet de sole 15cm
Couteau à désosser 12,7cm
Spatule 20cm
Fusil 25cm
Couteau d'office 7,6cm Économe



| Code | Description |
|-------------|---------------------------------------|
| F222 | Ensemble 7 pièces (couteau chef 20cm) |
| F203 | Ensemble 7 pièces (couteau chef 25cm) |

6 couteaux Hygiplas et étui Hygiplas

Lames en acier inoxydable de la plus haute qualité avec manches lavables au lave-vaisselle. Un ensemble de 6 couteaux pratique et abordable avec un étui noir.



Couteau chef 25cm
Couteau chef 22cm
Couteau filet de sole 15cm
Couteau à désosser 15cm
Couteau à trancher 25cm
Couteau d'office 9cm



| Code | Description |
|-------------|----------------------|
| S088 | Ensemble de 6 pièces |

Ensemble de couteaux 6 pièces Soft Grip Vogue

Un ensemble comprenant quatre couteaux Soft Grip Vogue, une spatule et un fusil, présentés dans un étui à couteaux lavable.



Couteau chef 20cm
Couteau à désosser 15cm
Couteau tout usage 10cm
Couteau d'office 9cm
Spatule 20cm
Fusil 25cm



| Code | Description |
|-------------|------------------|
| S725 | 6 pièces et étui |

Ensemble 8 couteaux avec étui Deglon

Couteaux Déglon Sabatier de qualité professionnelle avec rivets et lames en acier inoxydable. Fournis dans un étui noir avec une spatule 20cm Hygiplas, un fusil à aiguiser 25cm Vogue et un économiseur Vogue. Résistants au lave-vaisselle.



Couteau chef 25cm
Couteau chef 15cm
Couteau chef 10cm
Couteau filet de sole 15cm
Couteau à désosser 15cm
Spatule 20cm
Fusil 25cm
Eplucheur



| Code | Description |
|-------------|----------------------|
| S004 | Ensemble de 8 pièces |

Ensemble 7 couteaux avec étui Deglon

Couteaux Déglon Sabatier de qualité professionnelle avec rivets et lames en acier inoxydable. Fournis dans un étui noir avec un couteau d'office 8cm Victorinox, une spatule 20,5cm Hygiplas, un fusil à aiguiser 25cm Vogue et un économiseur Vogue. Résistants au lave-vaisselle.



Couteau chef 20cm
Couteau filet de sole 15cm
Couteau à désosser 15cm
Spatule 20cm
Couteau d'office 7cm
Fusil 25cm
Econome 7cm



| Code | Description |
|-------------|----------------------|
| S461 | Ensemble de 7 pièces |

7 couteaux et étui Victorinox

Lames en acier inoxydable au tranchant de haute qualité avec manches antidérapantes en nylon Fibrox. Compatibles lave-vaisselle. Fournis dans un étui à couteaux Victorinox. NB : fusil de marque Vogue.



Couteau chef 21,5cm ou 25,5cm
Couteau filet de sole 15cm
Couteau à désosser 13cm
Couteau d'office 8cm
Spatule 20cm
Fusil 25cm
Eplucheur



| Code | Description |
|-------------|--|
| F221 | Ensemble de 7 pièces (couteau chef 21,5cm) |

Ensemble 6 pièces Soft Grip Pro et étui Vogue

Un ensemble de couteaux professionnels avec lames en acier inoxydable tranchantes et résistantes aux taches. Manches souples



Couteau chef 23cm
Couteau filet de sole flexible 20cm
Couteau à désosser 15cm
Couteau à découper denté 28cm
Couteau tout usage 12,5cm
Couteau d'office 9cm



| Code | Description |
|-------------|------------------|
| S852 | 6 pièces et étui |

Ensemble de 8 couteaux avec étui Dick

Etui double face avec deux compartiments pour 34 couteaux et autres accessoires. Compartiment pour les livres et les stylos.



Couteau chef 22cm
Couteau filet de sole flexible 18cm
Couteau à désosser 15cm
Fusil à aiguiser 25cm
Pince 25cm
Couteau d'office 10cm
Couteau bec d'oiseau
Double cuillère parisienne



| Code | Description |
|--------------|-------------|
| DL386 | 8 couteaux |

ART DE LA TABLE

RESTAURANT, BAR ET HOTEL

MOBILIER

USAGE UNIQUE ET ENTRETIEN

VÊTEMENTS ET CHAUSSURES

CUISINE

MOBILIER DE CUISINE, CHARIOTS ET ÉCHELLES

MATÉRIEL ÉLECTRIQUE ET DE CUISSON

FROID

CUISINE / COUTEAUX

6 couteaux en bois de rose et étui Victorinox

Couteaux de haute qualité avec lames en acier inoxydable tranchantes et manches en bois de rose rivetés (sauf le couteau d'office 8cm qui possède un manche en nylon). Livrés avec un étui à couteaux Victorinox.



Couteau chef 25cm
Couteau filet de sole 15cm
Couteau à trancher denté 25,5cm
Couteau d'office 8cm
Spatule 25,5cm
Fusil 30cm

| Code | Description |
|-------------|----------------------|
| S189 | Ensemble de 6 pièces |

Set de 8 couteaux Pro Dynamic avec étui en nylon Dick

Set de 8 couteaux et ustensiles Pro Dynamic et un étui double face avec deux compartiments pour 34 couteaux et autres accessoires.



Couteau chef 21cm
Couteau filet de sole 21cm
Couteau à désosser 15cm
Couteau à trancher denté 25cm
Fusil à aiguiser 25cm
Pinces 25cm
Couteau d'office 8cm
Couteau bec d'oiseau 5cm

| Code | Description |
|--------------|-------------|
| DL385 | 8 couteaux |

Ensemble 5 couteaux avec étui 1905 Dick

Ensemble de cinq couteaux fabriqués à partir de l'acier le plus fin. Des anneaux en acier intégrés dans le manche offrent une finition professionnelle. Présentés dans un étui noir.



| Code | Description |
|-------------|-------------------|
| S901 | Ensemble 5 pièces |

Etuis à couteaux Vogue

Etuis enroulables en nylon, faciles à nettoyer. Dos renforcé pour éviter toute perforation par les pointes de couteaux. Fournis vides.



Spécification

U628 Dimensions (mm) : Fermé 150(H) x 460(L) x 40(P). Ouvert 610(H) x 690(P).
Y731 Dimensions (mm) : Fermé 170(H) x 515(L) x 85(P). Ouvert 1010(H) x 710(L).

| Code | Description |
|---------------|------------------|
| 1 U628 | 13 compartiments |
| 2 Y731 | 16 compartiments |

Etui à couteaux 7 compartiments Vogue

Etui à couteaux résistant pour ranger et transporter vos couteaux en toute sécurité. Fourni vide.



Spécification

GD049 Dimensions fermé (mm) : 370(H) x 240(L) x 30(P).

| Code | Description |
|--------------|-----------------|
| GD049 | 7 compartiments |

Ensemble de 5 couteaux Red Spirit et étui Dick

Ensemble de couteaux modernes en acier inoxydable alliage de haute qualité pour la précision, la qualité et la fiabilité. Présenté dans un étui textile durable pour protéger vos couteaux de qualité supérieure.



Couteau chef 21cm
Couteau à découper 21cm
Couteau à fileter flexible 18cm
Couteau d'office 9cm
Fusil à aiguiser 30cm

| Code | Description |
|-------------|--------------------|
| S902 | 5 couteaux et étui |

Coffret cadeau 3 couteaux Tsuki

Magnifiquement conçus, ces couteaux classiques VG-10 se caractérisent par une base en acier inoxydable trempé indice Rockwell 60°, offrant une excellente qualité de coupe longue durée. Deux couches d'acier Damas recouvrent la base pour la protéger contre la corrosion et le manche ergonomique en micarta offre une excellente adhérence. Contient un couteau d'office 9cm, un couteau Santoku 12,5cm et un couteau de cuisinier 20cm.



| Code | Description |
|--------------|-----------------|
| CR403 | Set de 3 pièces |

Lot de 2 couteaux d'office Victorinox

Lame pointue de 8cm.

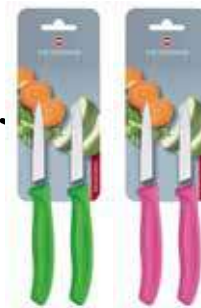

NOUVEAU

| Code | Description |
|--------------|-------------|
| CU551 | 8cm Vert |
| CU552 | 8cm Rose |

Set de couteaux à tomates et de table Victorinox

Facilitez la préparation avec la lame en acier à haute teneur en carbone et son tranchant denté. Manche ergonomique pour une utilisation confortable. Lot de 2.



NOUVEAU

| Code | Description |
|--------------|-------------|
| CU553 | 11cm Noir |
| CU554 | 11cm Vert |
| CU555 | 11cm Rose |

Ensemble de base de 7 couteaux et étui Hygiplas

Couteaux de grande qualité pour toutes les utilisations fournis dans un étui noir. Passent au lave-vaisselle et faciles à aiguiser.



| Code | Description |
|-------------|---|
| F222 | Ensemble 7 pièces (couteau chef 20cm) |
| F203 | Ensemble 7 pièces (couteau chef 26,5cm) |

Etui à couteaux compact Victorinox

Gardez vos couteaux en sécurité avec cet étui compact et durable. Les doubles rabats limitent les mouvements pour protéger vos lames, emplacements pour huit couteaux. Couteaux non inclus.



Spécification

CP448 Taille (mm) : 230 (H) x 195 (L) x 110 (P).

| Code | Description |
|--------------|-------------|
| CP448 | 8 poches |

Trousse enroulable en tissu noir Dick

Trousse enroulable en tissu de haute qualité pour ranger vos couteaux avec logo Dick brodé. 11 compartiments. Couteaux non compris.



Spécification
GD796 Dimensions (mm) : ouvert 480(L) x 600(L).
Code Description
GD796 11 compartiments

Mallette à couteaux Deglon

Mallette pratique idéale pour transporter facilement et discrètement vos couteaux. Un compartiment pour les couteaux (dans lequel les lames sont protégées des chocs) et trois autres pour les objets contendants ou non fragiles. Verrouillable. Livrée vide.



Spécification
GC568 Dimensions (mm) : 330(H) x 460(L) x 150(P).
Code Description
GC568 Bleue

Double pierre à aiguiser Vogue

Une pierre à aiguiser réversible avec une finition grossière (400 grains) sur une face et une finition fine (1000 grains) de l'autre. 25(H) x 75(P) x 180(L)mm.



Spécification
GD036 Dimensions (mm) : 25(H) x 75(L)
Code Description
GD036 Pierre à aiguiser double grain (grossier/fin)

Pierre à aiguiser Vogue

Faces à grains grossiers et fins. 20 x 5 x 2,5 cm.



Code Description
D139 Pierre

Barre magnétique couteaux Vogue

Aimant ultra puissant. Fixations murales fournies.



Code Description
D720 30cm
D722 61cm

Mallette pour couteaux de cuisine Dick

Mallette double face avec deux compartiments pouvant contenir 34 couteaux et autres accessoires. Compartiment séparé pour les livres et les stylos. Contenu non fourni.



Spécification
DL381 Dimensions (mm) : fermée 250(L) x 480(L) x 80(H).
Code Description
DL381 Noire

Etuis à couteaux en tissu Vogue

Etuis vendus vides. L'étui à 11 compartiments comprend une grande poche pour les outils ou les livres.



Spécification
D701 Dimensions (mm) : Fermé 390(H) x 100(L). Ouvert 760(H) x 390(L).
Code Description
D701 10 compartiments

Trousse à couteaux en toile 17 emplacements Boldric

Trousse pratique et professionnelle fabriquée en toile 100% coton. Peut accueillir tout le nécessaire, cartes de visite et stylos, et maintient en place les couteaux de 43cm maxi.



Spécification
CM557 Dimensions (mm) : 711(H) x 508(L) x 51(P)
Code Description
CM557 17 emplacements

Barre magnétique couteaux Vogue

Aimantation puissante pour des couteaux rangés, prêts à l'emploi et à portée de main. Fixations murales fournies.



Code Description
CP119 360mm
CP118 460mm

Mallette à couteaux magnétique Dick

Solide mallette à couteaux magnétique pour un transport sûr des couteaux. Peut accueillir 6 couteaux ou ustensiles. Fournie vide.



Spécification
GD797 Dimensions (mm) : 60(H) x 430(L) x 320(P).
Code Description
GD797 Magnétique

Support à couteaux mural Hygiplas

Support entièrement lavable avec 14 emplacements (fourni vide).



Spécification
D718 Dimensions (mm) : 407(H) x 375(L) x 76(P).
Code Description
D718 Support mural

Trousse à couteaux en toile 9 emplacements Boldric

Trousse enroulable en toile 100% coton tissé serré pour protéger et maintenir vos couteaux et ustensiles. Sa conception compacte est facile à transporter lorsque vous êtes en déplacement.



Code Description
CM555 9 emplacements

Ensemble cadeau 2 couteaux Premier Plus Dick

Inclue un couteau Chef de 20cm et un couteau d'office de 8cm.



- Aiguisé et poli à la main pour une qualité de lame supérieure
- Lavage à la main recommandé



Code Description
GH330 2 pièces

ART DE LA TABLE

RESTAURANT, BAR ET HOTEL

MOBILIER

USAGE UNIQUE ET ENTRETIEN

VÊTEMENTS ET CHAUSSURES

CUISINE

MOBILIER DE CUISINE, CHARIOTS ET ÉCHELLES

MATÉRIEL ÉLECTRIQUE ET DE CUISSON

FROID

CUISINE / COUTEAUX

Armoire de stérilisation 20 couteaux Matfer

L'intoxication alimentaire constitue une menace constante dans le secteur de la restauration. Pour l'éviter, il suffit de réduire la contamination croisée entre les couteaux. Solution rentable, à faible consommation d'énergie, facile à utiliser et efficace contre la plupart des bactéries, notamment E Coli, la Salmonelle et la Listeria. Armoire verrouillable en inox. Fixation murale, dessus biseauté pour éviter toute accumulation de saletés.

- Tue 99,9% des bactéries d'intoxication alimentaire potentielles.
- Peut contenir entre 15 et 20 couteaux.
- Minuteur 0-2 h.



Spécification

CC302 230V. 25W. Monophasé. Dimensions (mm): 735(H) x 585(L) x 120(P). Poids 1,5kg.

| Code | Description |
|--------------|---------------------|
| CC302 | Armoire 20 couteaux |

Bloc couteaux universel

Bloc couteaux en bambou conçu pour maintenir tous types de couteaux. Fourni vide.



| Code | Description |
|--------------|----------------------------|
| CP862 | 245(H) x 120(L) x 155(P)mm |

Bloc en bois porte-couteaux

Bloc à couteaux de qualité professionnelle à 9 fentes (couteaux non inclus).



Spécification

D738 Dimensions (mm): 230(H) x 130(L) x 265(P).

| Code | Description |
|-------------|-------------|
| D738 | Bloc |

Aigiseur manuel Vogue

Une excellente alternative au fusil à aiguiser traditionnel, cet aigiseur manuel possède des lames diamantées et en céramique pour assurer un tranchant parfait. Deux étapes d'aiguisage pour obtenir l'équivalent d'une lame de rasoir. NB : Ne convient pas aux couteaux dentés et ne passe pas au lave-vaisselle.



Spécification

GD035 Dimensions (mm): 66(H) x 190(L) x 50(P).

| Code | Description |
|--------------|-------------------|
| GD035 | Diamant/céramique |

Aigiseur manuel Victorinox

Alternative facile à utiliser pour aiguiser les couteaux. Les meules en céramique fournissent un aiguisage de précision pour tous les couteaux à lame droite. Corps en plastique pour une prise en main sûre et confortable pendant l'utilisation.



| Code | Description |
|-------------|-------------|
| C770 | Céramique |

Aigiseur 110 Chef's Choice

Idéal pour les petits établissements, il fournit un excellent rapport qualité/prix et des résultats rapides. Un guide magnétique maintient la lame en place.



Spécification

D138 230V. 65W. Dimensions (mm): 90(H) x 220(L) x 110(P). Poids 1,68kg.

| Code | Description |
|-------------|-------------|
| D138 | Diamanté |

Aigiseur manuel 2 étapes Vogue

Aigiseur 2 étapes avec meules diamantées et en céramique pour garantir un fil tranchant. Les ventouses sécurisent la stabilité sur les surfaces et plans de travail lisses. Ne convient pas aux couteaux dentés et ne passe pas au lave-vaisselle.



Spécification

GJ518 Dimensions (mm): 40(H) x 70(L) x 130(P).

| Code | Description |
|--------------|----------------------|
| GJ518 | Diamanté / céramique |

Aigiseur pour couteaux asiatiques Chef's Choice

NOUVEAU



- Fonctionnement rapide et facile
- Guides à 15°
- Pour les lames à simple et double face
- Disques abrasifs 100 % diamant fins et ultrafins

Spécification

U488 230V. 75W. Dimensions (mm): 100(H) x 200(L) x 100(P). Poids 1,75kg.

| Code | Description |
|-------------|-------------|
| U488 | Diamanté |

Aigiseur de couteaux Chef's Choice

Meules abrasives diamantées pour un fil net. Conçu pour affûter rapidement et facilement les couteaux à lame droite.

NOUVEAU



| Code | Description |
|--------------|-------------------|
| FW507 | 3 étapes Manuel |

Aigiseur Minosharp

Combine un réservoir d'eau avec des meules en céramique à gros grain pour donner rapidement un nouveau tranchant à vos lames. Recommandé pour une utilisation avec les couteaux Global et autres couteaux à lame étroite.



| Code | Description |
|-------------|----------------------------|
| C822 | Noir/gris - Demie-poignée. |

Aigiseur Rapid Steel Action avec socle Dick

Tiges d'affûtage en acier inoxydable avec revêtement spécial. Faciles à utiliser grâce à leur ergonomie réduisant les risques de blessures.



| Code | Description |
|--------------|-------------|
| DL340 | Acier |

Armoire de stérilisation UVC Buffalo

Armoire de stérilisation agissant comme une puissante chambre germicide, utilisant une lumière UVC testée cliniquement à une longueur d'onde spécifique (environ 254 nm) pour éliminer les bactéries et les virus sans avoir besoin de produits chimiques ou de températures agressives. Des charges combinées peuvent être placées dans l'armoire afin de stériliser différents articles en même temps.

- Très polyvalent - Stérilise le verre, la vaisselle, les couverts, les lunettes, les clés, les ustensiles, etc.
- Lampes UVC faciles à changer
- Porte en verre trempé pour une visualisation facile



| Code | Description |
|-------|-------------------------------|
| FS130 | Modèle de table 43,5L 15W |

Aigiseur de couteaux Pronto Chef'sChoice

Aigiseur pour couteaux droits et dentés de 20°. Technologie Crisscross, 2 étapes, abrasifs diamantés et contrôle précis de l'angle.

- Technologie entrecroisée
- 2 étapes
- Abrasifs diamantés
- Contrôle d'angle de précision



| Code | Description |
|-------|-------------------|
| FS099 | 2 étapes Manuel |

Pierre à aiguiser double Vogue

Double face pour un affûtage moyen (grain 2000) et fin (grain 5000). Dispose d'un support antidérapant pour plus de stabilité. 27(H) x 60(P) x 180(L)mm.



| Code | Description |
|-------|-------------|
| CN277 | Moyen/fin |

Fusil diamanté ovale Vogue

Un tranchant parfait en quelques mouvements. La surface en micro-cristal de diamant donne de meilleurs résultats que les fusils traditionnels.



| Code | Description |
|-------|-------------|
| CC199 | 25cm |
| D161 | 30cm |

Aigiseur Chantry

Le célèbre aigiseur Chantry comprend deux petites pierres à aiguiser de haute qualité, pré réglées pour obtenir un angle de lame optimal et montées sur ressort pour ne pas endommager les couteaux. Passez la lame entre les pierres quatre ou cinq fois pour l'aiguiser.



| Code | Description |
|------|-------------|
| D133 | Aigiseur |

Aigiseur de couteaux électrique 1520 AngleSelect Chef'sChoice

Solution idéale pour les couteaux de classe 15 et 20 degrés. Composés à 100 % de diamants, il améliore les performances de coupe en créant 2 facettes distinctes placées à différents angles qui forment un bord tranchant et plus durable.

NOUVEAU



| Code | Description |
|-------|-------------|
| DP705 | Diamanté |

Fusil rond traditionnel Vogue

Lame chromée ronde de grain moyen, manche en plastique avec anneau.



| Code | Description |
|------|-------------|
| D120 | 25cm |
| D121 | 30cm |

Fusil diamanté Victorinox

Un tranchant parfait en quelques mouvements. La surface en micro-cristal de diamant donne de meilleurs résultats que les fusils traditionnels. Mèche de forme ovale et manche en polypropylène noir creux.

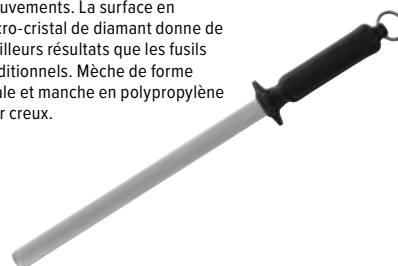

| Code | Description |
|-------|-------------|
| GD047 | 25,4cm |

Affûteuse professionnelle Waring Commercial

Meules à grain fin et grossier. L'une des meules tourne à l'envers pour permettre une élimination plus efficace des ébarbures et un meilleur polissage de la lame. Aiguise à des angles de 18-22° (angles optimaux recommandés par les fabricants de couteaux). Un tiroir magnétisé situé sous la meule permet de récupérer les copeaux.



Spécification
CC027 Modèle : WKS800K, 230V, 250W, 0.1A.
Dimensions (mm) : 111(H) x 143(L) x 224(P). Poids 2,7 kg.

| Code | Description |
|-------|--------------|
| CC027 | Fin/grossier |

Aigiseur électrique Dick

Un petit aigiseur électrique idéal pour tous les établissements de restauration. Affûtage de qualité tout en préservant la lame du couteau. Facile à utiliser, rapide, sûre et efficace grâce à ses roulements abrasifs diamantés résistants.



Spécification
DL341 220-240V, 45W. Dimensions (mm): 230(H) x 160(L) x 160(P).

| Code | Description |
|-------|-------------|
| DL341 | Diamant |

Fusil céramique Vogue

Fusil céramique avec manche en plastique anti-dérapant pour obtenir d'excellents résultats d'affûtage. Lame hygiénique lisse pour empêcher la rétention des aliments et bactéries.



| Code | Description |
|-------|-------------|
| GG002 | 30cm |

Fusil pour coupe de précision Wusthof

Fabriquée d'une seule pièce en acier à haute teneur en carbone. Lame ronde.



| Code | Description |
|------|-------------|
| C974 | 30cm |

ART DE LA TABLE

RESTAURANT, BAR ET HOTEL

MOBILIER

USAGE UNIQUE ET ENTRETIEN

VÊTEMENTS ET CHAUSSURES

CUISINE

MOBILIER DE CUISINE, CHARIOTS ET ÉCHELLES

MATÉRIEL ÉLECTRIQUE ET DE CUISSON

FROID

CUISINE / COUTEAUX

Fusil à aiguiser Wusthof

Un fusil à aiguiser diamanté de haute qualité de la marque Wusthof en acier inoxydable à haute teneur en carbone.



| Code | Description |
|--------------|-------------|
| DN930 | 26cm |

Fusil à aiguiser Dickoron Dick

Plebiscités par les chefs et bouchers, les fusils à aiguiser Dickoron offrent un tranchant professionnel. De forme ovale pour une utilisation longue durée et résistants à l'usure avec un manche ergonomique permettant une utilisation facile et rapide.

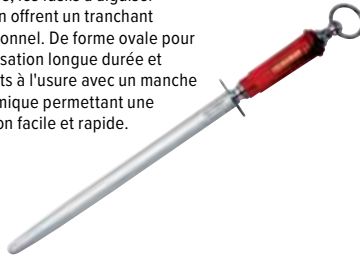

| Code | Description |
|--------------|-------------|
| DL335 | 30cm |

Fusil à aiguiser ovale Dick

Fusil à aiguiser à mèche ovale très dure grain fin.



| Code | Description |
|--------------|-------------|
| DL380 | 30cm |

Fusil diamanté ovale Dick



| Code | Description |
|--------------|-------------|
| DL342 | 25cm |

Fusil à aiguiser rond Dick

Fusil rond avec fil standard et forme ronde. Idéal pour ranimer rapidement le fil de vos couteaux. Manche en polypropylène.



| Code | Description |
|--------------|-------------|
| GK979 | 30cm |

Couteau spatule 10cm Hygiplas

Lame fine en acier inoxydable et manche résistant au lave-vaisselle.



| Code | Description |
|--------------|-------------|
| C538 | Blanc |
| FP734 | Violet |

Spatule coudée Hygiplas

Lame coudée et flexible en acier inoxydable avec manche en plastique.



| Code | Description |
|-------------|-------------|
| D420 | 10cm |
| D410 | 19cm |

Fusil grain fin Hygiplas

Fusil rond en acier à forte teneur en carbone, dureté Rockwell 63°. La forme hélicoïdale à grain fin affûte rapidement les lames de couteaux les plus émoussées. La lame magnétisée attire les particules métalliques. Lavable au lave-vaisselle et en autoclave (si séché immédiatement après utilisation).



| Code | Description |
|-------------|-------------|
| D818 | 23cm |

Spatule coudée Dick

Manche en plastique et lame inox flexible.



| Code | Description |
|--------------|-------------|
| DL379 | 10cm |

Spatule Victorinox

Spatule de marque suisse de première qualité, résultat de plus de 100 ans d'expérience. Manche Fibrox. Lavable au lave-vaisselle.



| Code | Description |
|-------------|-------------|
| C691 | 20cm |

Spatule 20 cm Hygiplas

Lame fine en acier inoxydable et manche résistant au lave-vaisselle.



| Code | Description |
|-------------|-------------|
| C870 | Blanc |

Spatule coudée Victorinox

Spatule professionnelle de qualité suisse, résultat de plus de 100 ans d'expérience. Lame en inox affûtée de haute qualité avec manche unique en nylon antidérapant Fibrox. Lavable au lave-vaisselle.



| Code | Description |
|--------------|-------------|
| DN912 | 15,5cm |

Couperet chinois Vogue

Acier inoxydable. 305(L totale) x 95(l)mm.



| Code | Description |
|-------------|-------------|
| L259 | 30,5cm |

Couperet Vogue

Lame en acier inoxydable de haute qualité et manche moulé en plastique.



| Code | Description |
|-------------|-------------|
| D474 | 20,3cm |

Couperet Tsuki

Couperet avec deux couches d'acier couvrant le noyau pour une protection contre la corrosion. Manche confortable.

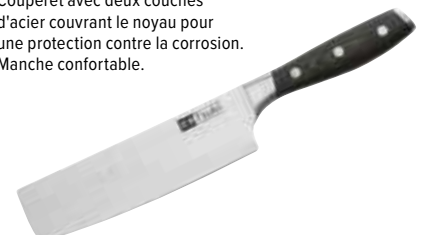

| Code | Description |
|--------------|---------------|
| CF840 | Couperet 16cm |
| DA439 | Couperet 19cm |

Couteaux et trancheurs à fromage Boska

Une gamme de couteaux et trancheurs à fromage de haute qualité et au design élégant.

- Designs élégants
- Des couteaux à lame courbée pour les fromages à pâte molle aux couteaux à double poignée pour les grosses meules à pâte dure
- Les couteaux sont affûtés manuellement pour d'excellentes performances



| Code | Description |
|----------|---------------------------------|
| 1 CU105 | 2 mains 38 cm |
| 2 CU106 | Pâte mi-dure 21 cm |
| 3 CU107 | Pâte molle 14 cm |
| 4 CU108 | Polyvalent 14 cm |
| 5 CU109 | Fromages à pâte mi-dure et dure |
| 6 CU110 | Epaisseurs variables |
| 7 CU111 | Set de 4 |
| 8 CU112 | 3 couteaux et 1 plateau |
| 9 CU967 | Cadres de coupe de 8mm |
| 10 CU116 | Fils de coupe de 0,3 mm |
| 11 CU118 | Fromages à pâte molle |
| 12 CU119 | Lyre à roquefort |

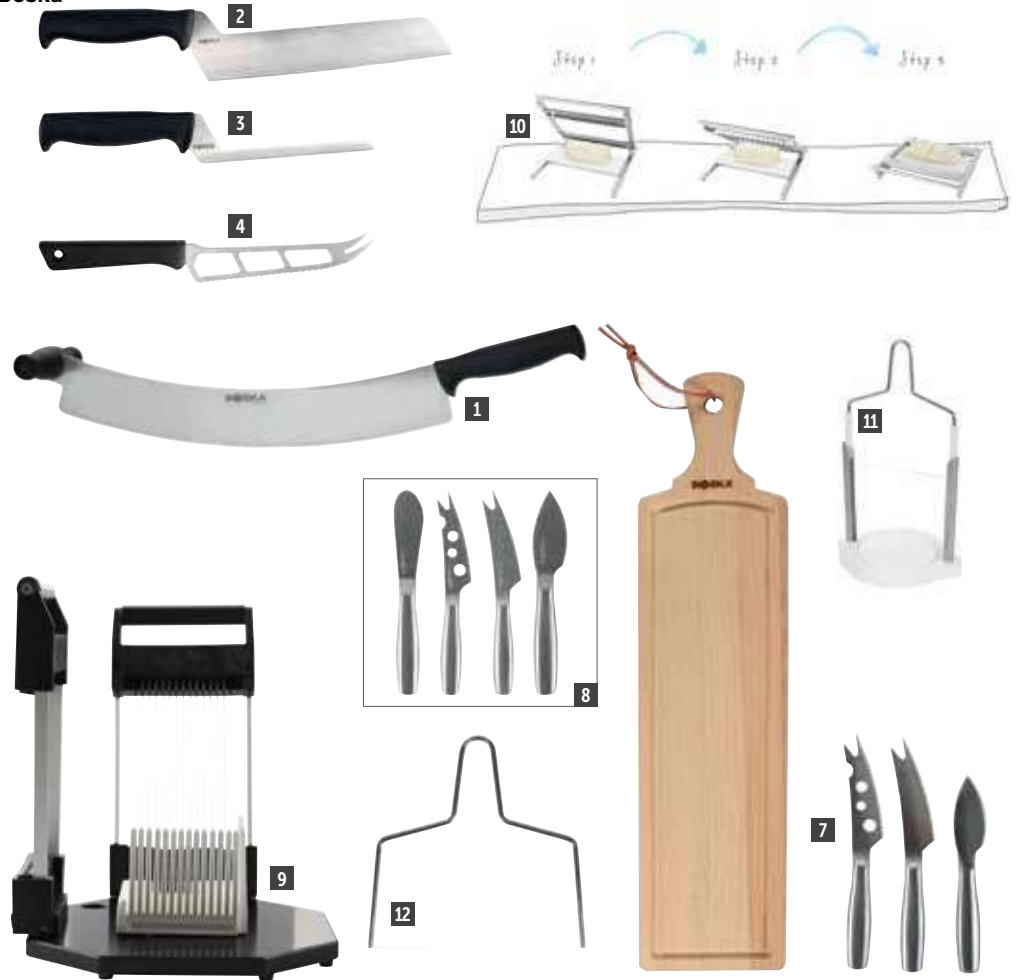

Couteau à fromage Deglon

Lame en acier inoxydable et manche en plastique.



| Code | Description |
|---------|---|
| 1 D477 | Couteau à fromage 25cm |
| 2 FS730 | Lyre à fromage 22cm |
| 3 FS731 | Fromages à pâte dure Lame courte 11cm |
| 4 FS732 | Fromages à pâte molle 22cm |
| 5 FS733 | Fromages bleus 20cm |
| 6 FS734 | Double poignée 40cm |
| FS736 | Couteau à fromage 25cm |
| 7 FS737 | Hollandais courbe 2 mains 38cm |

Plateau coupe-fromage Boska

Plateau avec fil coupe fromage pour couper des tranches de fromage dans les épicerie fines, commerces spécialisés et restaurants. En polypropylène robuste et facile à nettoyer. Fil de 520mm inclus.



| Code | Description |
|-------|---------------|
| CL068 | Coupe fromage |

Couteau à fromage Zermatt Comas

Une gravure sur le manche, un rivet positionné avec précision ou une lame légèrement oblique et incurvée peuvent transformer l'esthétique d'un couteau. Comas prend en compte tous ces détails pour rendre chaque pièce unique.

- Inox 420



| Code | Description |
|-------|-------------|
| CU767 | 20,5cm |

Couteau à fromage inox Vogue

Lame de coupe lourde de 380mm de long. Manches en plastique solide.



| Code | Description |
|------|------------------|
| D440 | Lame de 380mm(L) |

ART DE LA TABLE

RESTAURANT, BAR ET HOTEL

MOBILIER

USAGE UNIQUE ET ENTRETIEN

VÊTEMENTS ET CHAUSSURES

CUISINE

MOBILIER DE CUISINE, CHAÎRIOTS ET ÉCHELLES

MATÉRIEL ÉLECTRIQUE ET DE CUISSON

FROID

CUISINE / USTENSILES

Ustensiles à pizza Kitchencraft

Lames en acier inoxydable.



NOUVEAU

| Code | Description |
|-------|--|
| FB447 | Roulette à pizza manche ovale 95mm |
| FB448 | Roulette à pizza manche en bois 65mm |

Roulettes à pizza Hygiplas

Grande roulette en acier inoxydable.
Lavable au lave-vaisselle.

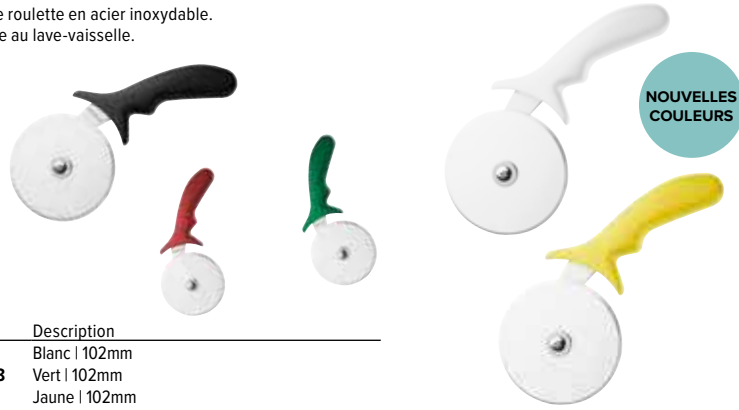

NOUVELLES COULEURS

| Code | Description |
|-------|---------------|
| FX133 | Blanc 102mm |
| CC408 | Vert 102mm |
| FX132 | Jaune 102mm |
| CC407 | Rouge 102mm |
| D396 | Noir 102mm |

Roulette à pizza violette 10cm Hygiplas

- Conception facile à nettoyer gain de temps
- Lame en acier inoxydable solide et durable
- Protège-mains pour une une plus grande sécurité de l'utilisateur
- Manche violet pour les allergènes



| Code | Description |
|-------|-------------|
| FE284 | Violet |

Scie à archet Deglon

Lame en acier inoxydable de 35cm.



| Code | Description |
|-------|-------------|
| CG994 | Scie 356mm |

Rabot à planches Matfer

Rénove les planches à découper en polyéthylène, en leur donnant une surface propre et sans entailles, pour prolonger leur durée de vie et éliminer les creux où les aliments peuvent se déposer. Les lames sont faciles à retirer et à remplacer.



| Code | Description |
|------|-------------|
| J062 | Rabot |

Planches à découper basse densité à code couleur Hygiplas

Résistantes, durables et fabriquées en polyéthylène, ces planches à découper à code couleur sont non absorbantes, inodores et conformes à toutes les réglementations d'hygiène. Dimensions 450 x 300mm, 2 épaisseurs disponibles.

Dimensions 450 x 300mm | Epaisseur 10mm

| Code | Description |
|------|-------------|
| J252 | Blanc |
| J255 | Rouge |
| J257 | Bleu |
| J254 | Jaune |
| J253 | Vert |
| J256 | Marron |

Dimensions 450 x 300mm | Epaisseur 20mm

| Code | Description |
|-------|-------------|
| DM001 | Blanc |
| DM004 | Rouge |
| DM005 | Bleu |
| DM002 | Jaune |
| DM006 | Vert |
| DM003 | Marron |

Dimensions 600 x 450mm | Epaisseur 10mm

| Code | Description |
|-------|-------------|
| HC871 | Bleu |
| HC873 | Marron |
| HC875 | Vert |
| HC877 | Rouge |
| HC881 | Blanc |
| HC883 | Jaune |

Dimensions 600 x 450mm | Epaisseur 20mm

| Code | Description |
|-------|-------------|
| HC872 | Bleu |
| HC874 | Marron |
| HC876 | Vert |
| HC878 | Rouge |
| HC882 | Blanc |
| HC884 | Jaune |



Planches à découper en bois Vogue

Planche à découper alimentaire, résistante et durable; excellent rapport qualité prix.



| Code | Description |
|------|------------------|
| C461 | 230 x 150 x 25mm |
| C459 | 455 x 305 x 45mm |
| C460 | 610 x 455 x 45mm |

Rouleau antidérapant à découper

Coupé à la longueur désirée, il s'utilise sous les planches à découper en plastique ou sur les plateaux de service. Empêche les planches à découper de glisser sans avoir recours à la méthode du « torchon mouillé » pour une préparation alimentaire en toute sécurité. Non poreux et non absorbant.



| Code | Description |
|------|-------------------------|
| C254 | Rouleau de 300 x 1500mm |

Racloir à planches Hygiplas

Racloir à planche à deux poignées pour éliminer rapidement les entailles et les rayures des planches à découper.



| Code | Description |
|------|-------------|
| L400 | Racloir |

Couteau à huîtres Deglon

Couteau à huîtres simple, facile à utiliser grâce à son manche ergonomique. Lavable au lave-vaisselle.



| Code | Description |
|-------|------------------------|
| GD022 | Couteau à huîtres Dune |

Petites planches à découper basse densité Hygiplas

Planches à découper en polyéthylène durable de haute qualité. Ces planches à code couleur sont non absorbantes, sans odeur et conformes à toutes les règles d'hygiène. Dimensions : 229 x 305 x 12mm.



| Code | Description |
|-------|-------------------|
| GH795 | Blanc |
| GH794 | Rouge |
| GH791 | Bleu |
| GH796 | Jaune |
| GH793 | Vert |
| GH792 | Marron |
| HC885 | Lot de 6 planches |

Planches à découper en hêtre T & G Woodware

Planches à découper en bois pratiques, faciles à nettoyer et résistantes aux marques de couteaux. Avec rainure pour les doigts.



| Spécification | Description |
|---------------|---|
| GJ514 | Dimensions (mm): 40(H) x 355(L) x 510(P). Poids 4.91kg. |
| GJ514 | Grande |

Spatule flexible Hygiplas

Lame droite et flexible en acier inoxydable avec manche en plastique.



| Code | Description |
|------|-------------|
| D401 | 10cm |
| D402 | 15cm |
| D404 | 20,5cm |
| D406 | 25cm |

Gant anti-coupure

Gant bleu anti-coupure fabriqué à partir de fils hautement résistants. Conforme à la norme de résistance aux coupures EN388 de niveau 5. Ne peluche pas afin d'éviter la contamination des aliments et lavable jusqu'à 95°C. Vendu à l'unité. Tailles M et L.



| Code | Description |
|-------|------------------|
| GD719 | Bleu - à l'unité |

Planche à découper basse densité Hygiplas

Permet d'éliminer la contamination croisée en préparant les allergènes séparément. 12(H) x 450(L) x 300(P)mm.



| Code | Description |
|-------|--|
| GL295 | Violette (allergènes) - épaisseur 10mm |

Planche à découper en bois ronde Vogue

Planche à découper de qualité alimentaire. Résistante et solide. 400(Ø) x 45(P)mm.



NOUVEAU

| Code | Description |
|------|------------------|
| C488 | 400(Ø) x 45(H)mm |

Couteau à kebab en métal Rite Price

La lame à disque en acier inoxydable durci amovible coupe la viande en quelques secondes. Manche en métal ou plastique. Transformateur et cordons fournis. La lame doit toujours être détachée du manche pour le nettoyage (ne jamais immerger le manche dans l'eau). Pour une utilisation peu intensive uniquement.



| Spécification | Description |
|---------------|--|
| CF239 | 28V, 75W, 2A. Dimensions (mm): manche: 210(H) x 47(Ø). Lame: 80(Ø). Logement de lame: 85(L) x 90(P). cordon d'alimentation 2.2m. Transformateur: 176(H) x 123(L) x 82(P). cordon d'alimentation 1.9m. Poids 1kg. |
| CF239 | Métal - lame 80mm |

Couteau électrique Kenwood

Couteau électrique multi-fonctions adapté à diverses sortes d'aliments dont la viande, la volaille et le pain. Facile d'utilisation grâce à son bouton on/off.

- Lames dentées en acier inoxydable haute qualité
- Enlèvement facile et rapide des lames
- Lame longueur 230mm
- Lames lavables au lave-vaisselle



| Code | Description |
|-------|-------------|
| DM877 | Lame 230mm |

ART DE LA TABLE

RESTAURANT, BAR ET HOTEL

MOBILIER

USAGE UNIQUE ET ENTRETIEN

VÊTEMENTS ET CHAUSSURES

CUISINE

MOBILIER DE CUISINE, CHAÎRIOTS ET ÉCHELLES

MATÉRIEL ÉLECTRIQUE ET DE CUISSON

FROID

CUISINE / USTENSILES

Planches à découper haute densité à code couleur Hygiplas

Résistantes, durables et fabriquées en polyéthylène de haute qualité, ces planches à découper à code couleur sont non absorbantes, inodores, non toxiques et conformes à toutes les réglementations d'hygiène.



2 épaisseurs, 2 dimensions

| Taille | Blanc | Rouge | Bleu | Jaune | Vert | Marron |
|------------------|-------|-------|------|-------|------|--------|
| 450 x 300 x 12mm | J016 | J010 | J008 | J020 | J012 | J004 |
| 450 x 300 x 25mm | J038 | J034 | J036 | J039 | J037 | J035 |
| 600 x 450 x 12mm | J017 | J011 | J009 | J021 | J013 | J005 |
| 600 x 450 x 25mm | J044 | J047 | J042 | J045 | J043 | J041 |

Ensemble 6 planches haute densité + rangement Hygiplas

Planches robustes, durables, en polyéthylène de haute qualité. Non absorbantes, inodores, non-toxiques et conformes à toutes les règles d'hygiène. Tout ce dont vous avez besoin pour garantir l'hygiène de votre cuisine. Ces lots comprennent une gamme complète de six planches de couleur, un support et un poster.



2 épaisseurs, 2 dimensions

| Code | Description |
|-------------|--|
| S237 | Lot de 6 planches 450 x 300 x 12(ép)mm |
| S239 | Lot de 6 planches 450 x 300 x 24(ép)mm |
| S240 | Lot de 6 planches 450 x 610 x 12(ép)mm |
| S242 | Lot de 6 planches 450 x 600 x 24(ép)mm |

Ensembles de planches à découper faible densité Hygiplas

Choisissez entre 2 épaisseurs pour ces ensembles de planches à découper de faible densité. Achetez soit l'ensemble de 6 planches, soit l'ensemble de 6 planches avec support et poster. Dimensions 450 x 30mm disponibles en 2 épaisseurs.



| Code | Description |
|--------------|---|
| S677 | Lot de 6 planches (épaisseur 20mm) |
| S678 | Lot de 6 planches (épaisseur 20mm) avec support et poster |
| HC879 | Lot de 6 planches 450 x 600mm / épaisseur 10mm Antibactériennes |
| HC880 | Lot de 6 planches 450 x 600mm / épaisseur 20mm Antibactériennes |

Planches à découper haute densité antibactériennes Hygiplas

Le revêtement anti-bactérien empêche le développement de pratiquement tout micro-organisme pouvant causer une intoxication alimentaire. La fabrication incorpore les dernières découvertes de la technologie du plastique. Ces planches résistantes d'excellente qualité permettent d'optimiser l'hygiène alimentaire dans la cuisine. Dimensions 460 x 305 x 13mm. Support vendu séparément.



| Code | Description |
|--------------|-------------------|
| F157 | Blanche |
| F155 | Rouge |
| F159 | Bleue |
| F156 | Jaune |
| F158 | Verte |
| F160 | Marron |
| HC862 | Lot de 6 planches |
| J027 | Support 6 x 30mm |

Planches à découper basse densité code couleur Hygiplas

Eviter toute contamination croisée lors de la préparation alimentaire. Les planches, le support de rangement et le poster des codes couleurs sont disponibles individuellement ou en lot complet à un tarif spécial. 2 tailles et 2 dimensions disponibles.



| Code | Description |
|--------------|---|
| CH305 | Lot de 6 planches (épaisseur 20mm) avec support et poster |

Planches à découper antibactériennes basse densité Hygiplas

Le traitement antibactérien réduit les bactéries nocives responsables de l'intoxication alimentaire. Planches robustes, durables et de couleurs différentes pour aider à prévenir la contamination croisée. Dimensions (mm): 300(P) x 450(L) / 10mm d'épaisseur.

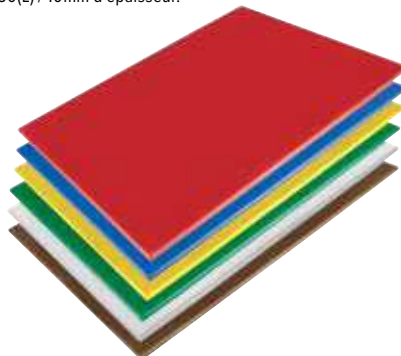

| Code | Description |
|--------------|-------------------|
| HC860 | Blanc |
| HC859 | Rouge |
| HC856 | Bleu |
| HC861 | Jaune |
| HC858 | Vert |
| HC857 | Marron |
| HC870 | Lot de 6 planches |

Planches à découper compactes haute densité Hygiplas

Planches en polyéthylène haute densité robustes et durables de petite dimension. Non absorbantes, sans odeur, non toxiques et conformes à toutes les règles d'hygiène. 225(P) x 300(L) mm. 12mm d'épaisseur.



| Code | Description |
|--------------|-------------------|
| HC867 | Blanc |
| HC866 | Rouge |
| HC863 | Bleu |
| HC868 | Jaune |
| HC865 | Vert |
| HC864 | Marron |
| HC869 | Lot de 6 planches |

Planches à découper GN 1/2 Gastro M

Planches à découper solides, durables, fabriquées en PEHD 500 de haute qualité (polyéthylène haute densité). Ces planches à découper n'absorbent pas l'humidité et répondent à toutes les exigences HACCP. Peuvent être utilisées des deux côtés.

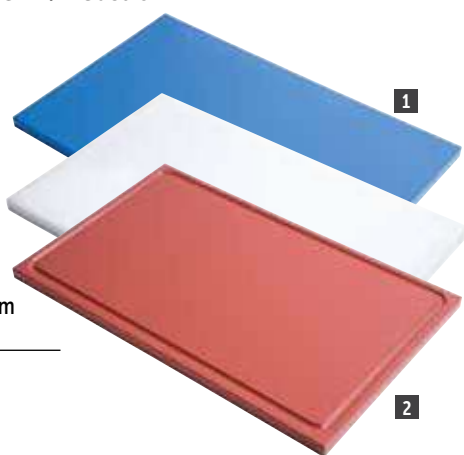

1 GN 1/2, épaisseur 15mm

| Code | Description |
|-------|-------------|
| GN326 | Blanc |
| GN327 | Jaune |
| GN329 | Vert |
| GN331 | Rouge |

2 GN 1/2 avec rigole, épaisseur 15mm

| Code | Description |
|-------|-------------|
| GN320 | Blanc |
| GN324 | Bleu |
| GN322 | Marron |
| GN321 | Jaune |
| GN323 | Vert |
| GN325 | Rouge |



Planches à découper format pâtissier Gastro M



Planches à découper solides, durables, fabriquées en PEHD 500 de haute qualité (polyéthylène haute densité). Ces planches à découper n'absorbent pas l'humidité et répondent à toutes les exigences HACCP. Peuvent être utilisées des deux côtés.

Format pâtissier 600 x 400mm, épaisseur 20mm

| Code | Description |
|-------|-------------|
| GN344 | Blanc |
| GN348 | Bleu |
| GN346 | Marron |
| GN345 | Jaune |
| GN347 | Vert |
| GN349 | Rouge |



Petites planches à découper basse densité Hygiplas

Petites planches à découper en polyéthylène durable de haute qualité. Ces planches à code couleur sont non absorbantes, sans odeur et conformes à toutes les règles d'hygiène. Dimensions : 229 x 305 x 12mm.



| Code | Description |
|-------|-------------------|
| HC885 | Lot de 6 planches |

Planches à découper GN 1/1 Gastro M

Planches à découper solides, durables, fabriquées en PEHD 500 de haute qualité (polyéthylène haute densité). Ces planches à découper n'absorbent pas l'humidité et répondent à toutes les exigences HACCP. Peuvent être utilisées des deux côtés.



3 GN 1/1, épaisseur 15mm

| Code | Description |
|-------|-------------|
| GN338 | Blanc |
| GN342 | Bleu |
| GN340 | Marron |
| GN339 | Jaune |
| GN341 | Vert |
| GN343 | Rouge |

4 GN 1/1 avec rigole, épaisseur 15mm

| Code | Description |
|-------|-------------|
| GN332 | Blanc |
| GN336 | Bleu |
| GN334 | Marron |
| GN333 | Jaune |
| GN335 | Vert |
| GN337 | Rouge |



Planches à découper basse densité à code couleur Hygiplas

Résistantes, durables et fabriquées en polyéthylène, ces planches à découper à code couleur sont non absorbantes, inodores et conformes à toutes les réglementations d'hygiène.



| Code | Description |
|-------|---|
| CH304 | Lot de 6 planches 20(H) x 455(L) x 305(P)mm |
| FX110 | Violette PEBD 10(H) x 450(L) x 300(P)mm |
| FX109 | Violette PEBD 20(H) x 600(L) x 450(P)mm |
| FX108 | Violette PEBD 10(H) x 600(L) x 450(P)mm |
| FX107 | Violette PEBD 20(H) x 450(L) x 300(P)mm |
| FX106 | Violette PEBD 12(H) x 229(L) x 305(P)mm |
| CH041 | Set 7 planches + support et poster 450 x 300 x 10mm |

Ensemble 6 planches haute densité + rangement Hygiplas

Planches robustes, durables, en polyéthylène de haute qualité. Non absorbantes, inodores, non-toxiques et conformes à toutes les règles d'hygiène. Tout ce dont vous avez besoin pour garantir l'hygiène de votre cuisine. Ces lots comprennent une gamme complète de six planches de couleur, un support et un poster.



| Code | Description |
|-------|--|
| CH300 | Lot de 6 planches 450 x 300 x 12(ép)mm |
| CH301 | Lot de 6 planches 450 x 300 x 24(ép)mm |
| CH302 | Lot de 6 planches 450 x 610 x 12(ép)mm |
| CH303 | Lot de 6 planches 450 x 600 x 24(ép)mm |

Planches à découper flexibles Hygiplas

Planches flexibles très faciles à stocker, permettant de déverser facilement les produits. Utilisation peu intensive. Epaisseur 1,5mm.



| Code | Description | Qté |
|-------|-------------|-----|
| CP520 | 300 x 450mm | 6 |

CUISINE / USTENSILES

Rangement pour planches à découper Hygiplas

Rangement inox sept fentes de 30mm. Dimensions(mm) : 270(H) x 300(L) x 295(P).



| Code | Description |
|-------|---------------------------|
| CH052 | Support 7 fentes de 30 mm |

Rangement pour planches à découper Hygiplas

Acier inoxydable avec fentes de 30 mm. 6 fentes (mm) : 270 (H) x 300 (L) x 295 (P). 10 fentes : 270 (H) x 300 (L) x 295 (P).

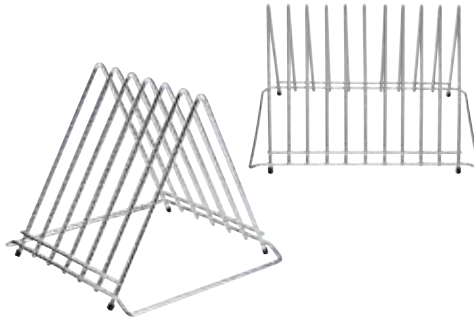

| Code | Description |
|-------|-------------------|
| J027 | Support 6 x 30mm |
| DP037 | Support 10 x 30mm |

Supports plastique pour planches à découper Hygiplas

Supports plastique pour planches à découper, lavables au lave-vaisselle. Modèles avec fentes de 14mm ou 25mm.



| Code | Description |
|-------|------------------|
| GG698 | 6 fentes de 14mm |
| GG699 | 6 fentes de 25mm |

Planches à découper haute densité violette Hygiplas

Résistantes, durables et fabriquées en polyéthylène de haute qualité, ces planches à découper à code couleur sont non absorbantes, inodores, non toxiques et conformes à toutes les réglementations d'hygiène.

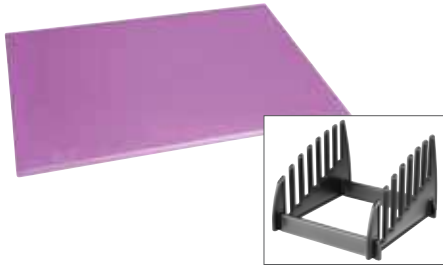

| Code | Description |
|-------|------------------------------|
| FX105 | 450 x 300mm Epaisseur 10mm |
| FX104 | 600 x 450mm Epaisseur 25mm |
| FX103 | 600 x 450mm Epaisseur 12mm |
| FX102 | 450 x 300mm Epaisseur 25mm |
| FX101 | 450 x 300mm Epaisseur 12mm |
| FX100 | 305 x 229mm Epaisseur 12mm |
| CH051 | 7 fentes de 14 mm |

Planches à découper basse densité code couleur Hygiplas

Eviter toute contamination croisée lors de la préparation alimentaire. Les planches, le support de rangement et le poster des codes couleurs sont disponibles individuellement ou en lot complet à un tarif spécial. 2 tailles et 2 dimensions disponibles.



| Code | Description |
|-------|---|
| FY329 | Lot de 6 planches (épaisseur 10mm) avec support et poster |
| CH305 | Lot de 6 planches (épaisseur 20mm) avec support et poster |

Cuillères parisiennes Vogue

En acier inoxydable avec manche en polypropylène.



| Code | Description |
|-------|-------------|
| CF931 | 12mm |
| CF934 | 25mm |

Eplucheur à julienne Oxo

Manche en caoutchouc antidérapant.



| Code | Description |
|------|-------------|
| T361 | Julienne |

Ciseaux de cuisine Comas

Ciseaux de cuisine classiques en inox 18/0 de 22 cm, idéaux pour couper toutes sortes de viandes et de poissons. Confortables pour l'utilisateur et avec des lames durables.

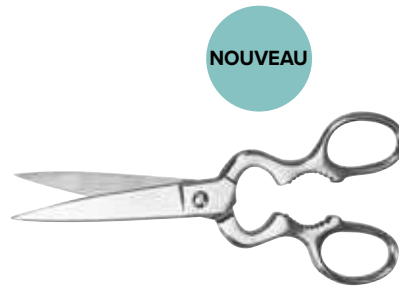

| Code | Description |
|-------|-------------|
| DM293 | 220 mm |

Eplucheur Victorinox

Lame dentelée au tranchant ultra aiguisé et manche ergonomique.



| Code | Description |
|-------|-------------------------------------|
| CU015 | Tomate kiwi lame dentelée 175mm |
| CU016 | Universel lame dentelée 212mm |

Pilon et mortier Vogue

Porcelaine, extérieur et manche en finition vernie.



| Code | Description |
|------|-------------|
| J923 | 115mm (Ø) |

Pilon et mortier Vogue

Pilon et mortier en granite lourd et résistant.



| Code | Description |
|-------|-------------|
| GG016 | 203mm (Ø) |

Eplucheur en Y Oxo

Manche en caoutchouc antidérapant. 152 x 76 x 25mm.



| Code | Description |
|------|-------------|
| P302 | Eplucheur |

Sécateur à volaille Vogue

En acier inoxydable avec un manche à ressort discret.



| Code | Description |
|------|-------------|
| D632 | 250mm |

Eplucheur pivotant Vogue

Lame en acier inoxydable



| Code | Description |
|------|-------------|
| D051 | 152(L)mm |

Eplucheur économe Westmark

Lame en acier inoxydable.



| Code | Description |
|-------|-------------|
| GR250 | 155(L)mm |

Rasoir à légumes Westmark

Acier inoxydable avec lame lisse



| Code | Description |
|------|------------------|
| D053 | 113(L) x 52(P)mm |

Couteau à julienne et éplucheur denté Vogue

En inox. Lame dentée pour la décoration.



| Code | Description |
|-------|--------------------|
| CF937 | Couteau à julienne |
| CF938 | Denté |

Rasoir à légumes Rex Victorinox

Manche aluminium avec lame inox pour un épluchage rapide et efficace.

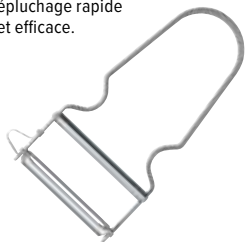

| Code | Description |
|-------|-------------|
| CF376 | 64(L) mm |

Eplucheur Vogue

Double face.



| Code | Description |
|------|-------------|
| D050 | Eplucheur |

Eplucheur pivotant Oxo

Manche doux antidérapant pour une excellente adhérence.



| Code | Description |
|------|------------------|
| D750 | 25(l) x 180(L)mm |

Cuillères parisiennes doubles Vogue

En acier inoxydable avec manche en polypropylène.



| Code | Description |
|-------|-------------|
| CF924 | 22/30mm |
| CF923 | 30/40mm |

Vide-pommes Vogue

Vide-pommes professionnel inox de 205mm avec manche en polypropylène.



| Code | Description |
|-------|------------------|
| CF920 | 20(H) x 205(L)mm |

Zesteur d'agrumes latéral Vogue

En acier inoxydable avec manche en polypropylène.



| Code | Description |
|-------|------------------------|
| CF928 | Zesteur avec cannelure |

Canneleur Vogue

En acier inoxydable avec manche en polypropylène.



| Code | Description |
|-------|-------------|
| CF922 | 150(L)mm |

Ficelle de cuisine Kitchencraft

Ficelle de cuisine naturelle avec lame de coupe. Peut être utilisée dans tout environnement alimentaire.



| Code | Description |
|-------|-------------|
| DP025 | 60(L)m |

Ciseaux tout usage Hygiplas

Ciseaux à codes couleurs pour éviter toute contamination croisée lors de la préparation alimentaire. En acier inoxydable avec anneaux en plastique.



| Code | Description |
|-------|-------------|
| DM036 | Rouge |
| DM037 | Bleu |
| DM038 | Jaune |
| DM039 | Vert |

Pilon et mortier Vogue

Porcelaine, extérieur et manche en finition vernie.



| Code | Description |
|------|-------------|
| J922 | 150mm (Ø) |

Ciseaux de cuisine Dick

Ciseaux de cuisine en acier inoxydable avec manche en plastique.



| Code | Description |
|-------|-------------|
| GD789 | 200mm |

Ciseaux ménagers Vogue

Polyvalent. Parfait pour diminuer le temps de préparation.



| Code | Description |
|------|-------------|
| D629 | 203mm |

Ciseaux de cuisine Plus Kitchencraft

Ciseaux dentés avec manche en plastique.



| Code | Description |
|------|-------------|
| D628 | 180(L)mm |

Ciseaux Victorinox

Ciseaux de cuisine fabriqués en Suisse avec lames en acier inoxydable et manche en nylon à prise confortable. Compatibles lave-vaisselle.



| Code | Description |
|-------|-------------|
| CP844 | 218mm |

ART DE LA TABLE

RESTAURANT, BAR ET HOTEL

MOBILIER

USAGE UNIQUE ET ENTRETIEN

VÊTEMENTS ET CHAUSSURES

CUISINE

MOBILIER DE CUISINE, CHARIOTS ET ÉCHELLES

MATÉRIEL ÉLECTRIQUE ET DE CUISSON

FROID

CUISINE / USTENSILES

Dénoyaeur cerises et olives Tellier

Idéal pour enlever les noyaux des cerises et des olives. Aluminium.



| Code | Description |
|-------|-------------|
| DN970 | 185(L)mm |

Couteau à huîtres Vogue

Lame en acier inoxydable de qualité supérieure avec un manche et une protection en plastique lavable au lave-vaisselle.



| Code | Description |
|------|-------------|
| D475 | 7cm |

Curette à homard Olympia

En aluminium à deux dents.



| Code | Description |
|------|-------------|
| D613 | 205(L)mm |

Pince à homard

Pince à homard en aluminium avec manches en forme de pinces.



| Code | Description |
|------|-------------|
| J156 | 140x65mm |

Micro pinces pointes arrondies Clifton

Pinces en acier inoxydable avec embouts arrondis offrant plus de précision pour les travaux délicats.



| Code | Description |
|-------|-------------|
| CC163 | 160mm |
| CC164 | 300mm |

Pinces à sushi Clifton

Pinces en acier inoxydable avec embouts arrondis pour créer des préparations délicates.



| Code | Description |
|-------|-------------|
| CC165 | 140mm |
| CC166 | 200mm |

Pince à bouts ronds Vogue

Idéale pour les tâches précises et le travail du sucre chaud.



| Code | Description |
|-------|-------------|
| CW498 | 300(L)mm |

Ecailleur à poisson Matfer

Ecailleur en aluminium résistant et facile à utiliser.



| Code | Description |
|------|-------------|
| D612 | 220mm |

Couteau à huîtres Diamant Sabatier

Lame en acier inoxydable. Léger et avec plaque d'impact très sûre. Manche en palissandre élégant. Garantie à vie.



NOUVEAU

| Code | Description |
|-------|-------------|
| FU165 | 7cm |

Pince à arêtes Dick

Pince en acier inoxydable pour enlever les arêtes des poissons.



| Code | Description |
|-------|------------------|
| GD790 | 135(L) x 25(I)mm |

Pince à arêtes Vogue

Pince en acier inoxydable pour retirer les arêtes du poisson. Lavable au lave-vaisselle.



| Code | Description |
|-------|-------------------------|
| CF994 | 12(H) x 30(L) x 15(P)mm |

Pince à saumon

En inox, pour retirer les arêtes du poisson.



1

2

| Code | Description |
|--------|---------------|
| 1 D625 | Lame droite |
| 2 D626 | Lame incurvée |

Evideur Oxo

Lames en acier inoxydable et lavable au lave-vaisselle.



| Code | Description |
|-------|-------------|
| GG060 | 178(L)mm |

Coupe-œuf Duplex Vogue

Aluminium. Rapide et facile à utiliser.



| Code | Description |
|------|-------------|
| J153 | Trancheur |

Coupe-œuf Duplex Westmark

Coupe-œuf revêtement aluminium avec fils en acier inoxydable pour des tranches uniformes rondes ou ovales.



| Code | Description |
|-------|------------------------|
| GR253 | 30(H)x 80(I)x 135(L)mm |

Ciseaux à poisson Deglon

Lames en acier inoxydable nickelé très résistant avec manche recouvert de plastique.



| Code | Description |
|------|-------------|
| D634 | 240mm |

Coupe-œuf Columbus Westmark

Le coupe-œuf "Columbus" découpe en 6 quartiers égaux. Revêtement aluminium et fils inox.



| Code | Description |
|------|------------------------|
| K148 | 30(H)x 65(I)x 180(L)mm |

Coupe-œuf à pince

Coupe les œufs durs en six quartiers égaux.



| Code | Description |
|-------|-------------|
| CN961 | 165(L)mm |

Coupe-œufs en quartiers Tellier

Idéal pour couper les œufs en 6 quartiers égaux. Acier inoxydable.



| Code | Description |
|-------|-------------|
| DN976 | 165(L)mm |

Ciseaux Victorinox

En acier inoxydable avec manche en nylon noir lavable au lave-vaisselle. Indice Rockwell 56°.



| Code | Description |
|------|-------------|
| L366 | 203mm |

Ouvre-boîtes classiques Bonzer

Essentiels en cuisine, ces ouvre-boîtes sont conçus pour être utilisés sans effort et possèdent un support de lame amovible pour faciliter le changement. Possèdent un double système de fixation monté d'origine. Adaptés à tous les diamètres de boîtes de conserve.



Spécification
CY024 Dimensions (mm): 678(H) x 96(L). Poids 1.73kg.
GD580 Dimensions (mm): 900(H) x 96(L). Poids 1.9kg.

| Code | Description |
|--------------|-------------------------|
| CY024 | Hauteur boîte max 406mm |
| GD580 | Hauteur boîte max 635mm |
| GD581 | Lot de 5 lames |

Ouvre-boîtes noirs Bonzer

Ouvre-boîtes de renommée mondiale à lames anti-bactériennes en acier de haute qualité permettant une coupe nette. Mécanisme lavable au lave-vaisselle et lames à desserrage rapide pour faciliter le nettoyage.



Spécification
CF390 Dimensions (mm): 690(H) x 110(L) x 80(P). Poids 1.4kg.
CF396 Dimensions (mm): 970(H) x 110(L) x 90(P). Poids 2.92kg.

| Code | Description |
|--------------|---|
| CF390 | Hauteur boîte max 406mm |
| CF396 | EZ-Titanium Super pour boîtes de 640(H)mm max |
| GD581 | Lot de 5 lames |

Ouvre-boîtes de plan de travail Vogue

Ouvre-boîtes très résistants fabriqués en acier inoxydable durable pour une utilisation dans les cuisines à forte activité. Se fixent facilement (socle et fixation en acier inoxydable fournis). 2 tailles disponibles.



Tout en acier inoxydable. Deux tailles disponibles.

Spécification
CE038 Pour des boîtes de conserve de 355mm de haut maximum. Dimensions (mm): 530(H) x 100(L) x 260(P). Poids 1.8kg.
CE039 Pour des boîtes de conserve de 580mm de haut maximum. Dimensions (mm): 770 (H) x 110 (L) x 250 (P). Poids 2kg.

| Code | Description |
|--------------|--|
| CE038 | Pour des boîtes de conserve maxi 355mm (h) |
| CE039 | Pour des boîtes de conserve maxi 580mm (h) |

Pince-commandes Vogue

Rangez les commandes de façon ordonnée et systématique. La commande est fermement tenue en place, tout en étant facile à retirer ou à déplacer (maintien par système à billes).



| Code | Description |
|-------------|-------------|
| J230 | 457mm |
| J231 | 610mm |
| J232 | 914mm |
| D719 | 1220mm |

ART DE LA TABLE

RESTAURANT, BAR ET HOTEL

MOBILIER

USAGE UNIQUE ET ENTRETIEN

VÊTEMENTS ET CHAUSSURES

CUISINE

MOBILIER DE CUISINE, CHARIOTS ET ÉCHELLES

MATÉRIEL ÉLECTRIQUE ET DE CUISSON

FROID

CUISINE / USTENSILES

Aiguille à brider Victorinox

Acier inoxydable de haute précision.
Lavable au lave-vaisselle.

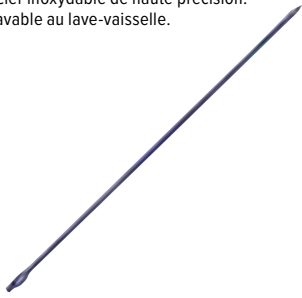

| Code | Description |
|------|-------------|
| D653 | 240mm |

Brochettes en bois Fiesta Compostable



| Code | Description | Qté |
|-------|-------------|-----|
| CD907 | 180mm | 200 |
| CD908 | 250mm | 200 |

Brochettes Vogue

Acier inoxydable

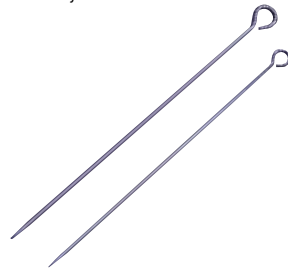

| Code | Description |
|------|-------------|
| D676 | 254mm |
| D675 | 305mm |

Crochets à viande Vogue

Acier inoxydable

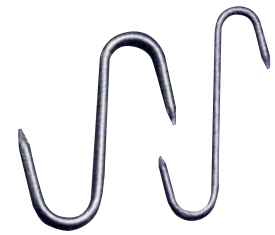

| Code | Description |
|------|-------------|
| J730 | 100mm |
| J731 | 150mm |

Attendrisseur à viande Diamant Sabatier

Entièrement en aluminium.



NOUVEAU

| Code | Description |
|-------|-------------|
| FU164 | 210mm |

Attendrisseur à viande Vogue

Entièrement en aluminium.



| Code | Description |
|------|-------------|
| C634 | 240mm |

Presse plancha Deglon

Permet d'accélérer le temps de cuisson de vos viandes sans sacrifier la qualité et le goût grâce au poids en fonte.



Spécification
CF237 Dimensions (mm): 65(H) x 210(L) x 110(P). Poids 1,2kg.

| Code | Description |
|-------|----------------|
| CF237 | Presse plancha |

Casse-noix Vogue

Alliage de zinc chromé.
Dimensions 158 x 40 x 9mm.
Poids 160g.



| Code | Description |
|-------|-------------|
| CB005 | Casse-noix |

Presse-ail Vogue

Aluminium.



| Code | Description |
|------|-------------|
| J178 | 160mm |

Presse-ail extracta Westmark

Presse-ail polyvalent en fonte d'aluminium. Pour ail (grille spéciale jointe), oignon et persil. Dénoyauteur pour cerises et olives. Casse-noix, écailleur.



| Code | Description |
|-------|------------------------|
| GR256 | 33(H)x 52(l)x 160(L)mm |

Presse-ail Novapress Westmark

Presse-ail multi-fonctions en fonte d'aluminium.



| Code | Description |
|-------|------------------------|
| GR257 | 25(H)x 30(l)x 150(L)mm |

Presse-ail Oxo

Modèle grande capacité en zinc moulé sous pression. Facile à utiliser par simple pression. Passe au lave-vaisselle.



| Code | Description |
|-------|-------------|
| GG057 | 178(L)mm |

Râpes Vogue

Manche en polypropylène pour une meilleure adhérence. En acier inoxydable.



| Code | Description |
|-------|---------------|
| DM023 | Grains fins |
| DM025 | Grains moyens |

Presse-purée Westmark

Presse-purée inox et manche en bois.



| Code | Description |
|-------|-------------|
| GR259 | 340(L)mm |

Presse-purée Vogue

Tête en acier inoxydable et manche en polypropylène.



| Code | Description |
|------|-------------------------|
| J740 | Rectangulaire 13 x 10cm |

Presse-purée Kitchencraft

En acier inoxydable, lavable au lave-vaisselle. Surface de la tête 65 x 75mm.



| Code | Description |
|-------|-------------|
| CF966 | 265(L)mm |

Ensemble 2 râpes et pousoir Deglon

Râpes à grain fin et gros grain en acier inoxydable 18/8 avec manches thermoplastique. Pousoir réversible adaptable.



| Code | Description |
|-------|-------------------|
| CH033 | 2 râpes 1 pousoir |

Presse-purée Vogue

Tête en acier inoxydable et manche en polypropylène.



| Code | Description |
|------|----------------|
| J741 | Rond 130mm (Ø) |

Presse-purée Oxo

Faites une purée onctueuse de pommes de terre ou de légumes. La grande poignée horizontale absorbe la pression dans la main. Plaque en inox 95(L) x 73(P)mm.



| Code | Description |
|-------|-------------|
| GG054 | 160(L)mm |

Rasoir à truffe Bron

Acier inoxydable. 185 x 80mm. Largeur de la lame : 60mm.



| Code | Description |
|------|-------------|
| T541 | Rasoir |

Machine à pâtes 198mm Vogue

Machine à pâtes en acier chromé avec rouleaux plaqués nickel. Épaisseurs de pâte variables et deux largeurs possibles.



Spécification
GG737 Dimensions (mm): 158(H) x 245(L) x 198(P). Poids: 3kg.

| Code | Description |
|-------|-----------------|
| GG737 | Machine à pâtes |

Machine à pâtes Vogue

Pour préparer des fettucine, des lasagnes, des tagliatelles, des spaghetti et des taglierini dans le confort de votre cuisine. Fabriquée en acier chromé avec des rouleaux nickelés permettant d'obtenir différentes épaisseurs de pâtes en deux largeurs. Le coupe ravioli se fixe facilement pour obtenir des résultats parfaits. Le moteur permet une fabrication rapide et simple avec un minimum d'efforts.



Spécification
J578 Dimensions (mm): 146(H) x 205(L) x 205(P). Poids 3kg.

| Code | Description |
|------|-----------------|
| J578 | Machine à pâtes |

Machine à pâtes électrique Pasta Presto Imperia

Conçue avec un revêtement antiadhésif, cette machine vous garantira fiabilité et sécurité dans le temps. Permet d'accéder à 6 différentes épaisseurs. Permet de réaliser des tagliatelles (2 mm) et des fettucine (6.5 mm).



- Moteur électrique
- Permet de préparer 2 sortes de pâtes
- Faible encombrement



Spécification
HC547 220V. 85W. 13A. Dimensions (mm): 280(H) x 270(L) x 230(P). Poids: 6.85kg.

| Code | Description |
|-------|-----------------|
| HC547 | Machine à pâtes |

Machine à pâtes manuelle Imperia

Référence pour la production professionnelle de pâtes, Imperia a conçu des machines performantes permettant un temps de préparation rapide et des résultats parfaits.



- Facile à utiliser
- Très fiable et durable
- Différents accessoires disponibles pour réaliser différentes formes de pâtes

| Code | Description |
|-------|-------------|
| DA426 | Rouge |
| DA427 | Cuivre |

Machines à pâtes professionnelles Imperia

Machine à rouleaux tout en acier, pour des feuilles de pâtes de 23cm de large en 10 épaisseurs différentes avec une épaisseur maximale de 10mm. 3 accessoires vendus séparément. Accessoires disponibles en largeur de 2mm et 6,5mm. Disponible en version manuelle ou électrique.



Spécification
K581 Dimensions(mm): 265(H) x 315(L) x 210(P). Poids 9.3kg.
K582 230V. 290W. Dimensions (mm): 310(H) x 260(L) x 295(P). Poids 19kg.

| Code | Description |
|---------|------------------|
| 1 K581 | Manuelle |
| 2 K582 | Électrique |
| 3 K601 | Tagliatelle 2mm |
| 4 GD058 | Spaghetti 2mm |
| 5 K640 | Fettuccine 6,5mm |

CUISINE / USTENSILES

Presse-citron

Acier inoxydable.



| Code | Description |
|------|-------------------------|
| P329 | 35(H) x 85(L) x 70(P)mm |

Ouvre-boîtes Oxo

Poignées en caoutchouc antidérapantes. 187 x 45mm.



| Code | Description |
|------|-------------------|
| D752 | 187(H) x 45(L) mm |

Ouvre-boîtes manuel Kitchencraft

Ouvre-boîtes en acier inoxydable facile à utiliser doté de lames durcies et trempées et d'un décapsuleur.



| Code | Description |
|-------|-------------|
| CF952 | 175(L) mm |

Ouvre-boîtes manuel Bonzer

Avec décapsuleur.



| Code | Description |
|------|-------------------|
| K393 | 185(H) x 45(L) mm |

Ouvre-boîte manivelle Vogue

Le fonctionnement à manivelle rend l'ouverture des boîtes rapide et facile.

- Conception commerciale solide
- Ouvre les boîtes de toutes tailles
- Poignées ergonomiques antidérapantes



| Code | Description |
|-------|------------------------|
| CJ368 | Ouvre-boîte 220(L)mm |

Ouvre-boîtes Kitchencraft

Ouvre-boîtes en acier inoxydable extrêmement simple à utiliser grâce à sa grande molette et son décapsuleur.



| Code | Description |
|-------|-----------------|
| GJ489 | 190(L)x 55(l)mm |

Râpe 4 faces Vogue

Râpe 4 faces pour permettre une variété de coupes.



| Code | Description |
|-------|---------------|
| DM021 | 4 faces 230mm |

Zesteurs / râpes Microplane

Râpes Microplane élégantes conçues pour obtenir des textures grossières à fines. Poignée ergonomique pour une prise en main optimale et des embouts en caoutchouc antidérapants pour plus de stabilité. 3,5(b)cm x 32,5(h)cm



| Code | Description |
|-------|---------------------|
| CP446 | Zesteur 325mm rouge |
| CP445 | Zesteur 325mm noir |
| DA410 | Grossière 312mm |
| DA412 | Râpe fine 320mm |

Râpe 4 faces Vogue

Râpe 4 faces en acier inoxydable.



| Code | Description |
|-------|---------------|
| DM020 | 4 faces 250mm |

Râpe 6 faces Vogue

Râpe 6 faces pour permettre une variété de coupes.



| Code | Description |
|-------|---------------|
| DM022 | 6 faces 230mm |



Presse-purée professionnel Vogue

Grande trémie et passoire amovible pour un nettoyage facile. 110(H) x 115(L) x 140(P). Longueur avec le manche 390mm.



| Code | Description |
|------|--------------------|
| J487 | 102mm ² |

Coupe bâtonnets et cubes Vogue

Permet d'obtenir des cubes de légumes de taille uniforme rapidement et efficacement. Fonte d'aluminium avec lame en acier inoxydable de 9,5 mm.



| Code | Description |
|-------|--------------------------|
| DB345 | Coupe cubes lame 9,5mm |

Coupe-frites et légumes Kitchencraft

Coupe rapidement et facilement les pommes de terre et les légumes en bâtonnets ou en dés. Socle large et levier long pour couper sans effort. Fourni avec lames de 10mm et 13mm. Lavable au lave-vaisselle. 130(H) x 140(L) x 255(P).



| Code | Description |
|-------|-------------|
| CG149 | Blanc |

Coupe-frites Tellier



Une machine solide fixée sur une base en fonte lestée avec goulotte intégrée. Peut être utilisée sur tout plan de travail. Fournie avec une grille de 10 mm et un poussoir. 340(H) x 240(L) x 435(P)mm. 635(H)mm avec levier entièrement déployé.

| Code | Description |
|------|--------------|
| D463 | Coupe-frites |

Spiralizer de légumes Vogue

Fabriqué en plastique ABS, fourni avec quatre lames en acier inoxydable. Pour faire des spaghetti, cheveux d'ange, longs fils de légumes de trois épaisseurs différentes (1,2mm, 2,6mm et 4,1mm) et des boucles de légumes.



| Code | Description |
|------|-------------|
| D446 | Spiralizer |

Coupe-frites Vogue

Réalisez rapidement des frites parfaites et uniformes. Construction robuste en fonte d'aluminium et lames de précision en inox.



| Code | Description |
|-------|-------------------------------|
| DB344 | Coupe-frites Couteau 9,5 cm |

Moulin 203mm

Fabriqué en acier inoxydable de qualité. Pour mixer les fruits et légumes ou la viande pour vos soupes préférées. Fourni avec 3 grilles, fine, moyenne et grosse. Démontable pour un nettoyage aisé. Acier étamé résistant au lave-vaisselle.



| Code | Description |
|------|-------------|
| J014 | 203mm |

Moulin à légumes 310mm Tellier



Débit de 1,5kg par minute pour 10 à 20 portions. Fourni avec 3 grilles, perforations 1,5mm, 2,5mm et 4mm. Disponible en acier inoxydable ou acier étamé.

| Code | Description |
|------|-------------|
| J165 | Acier étamé |

Coupe-frites ménager Tellier

Coupe-frites en acier inoxydable fourni avec poussoir et deux grilles interchangeables de 9mm et 12mm. 125(H) x 90(L) x 260(P)mm. Pour une utilisation domestique.



| Code | Description |
|-------|------------------|
| DN996 | Acier inoxydable |

ART DE LA TABLE

RESTAURANT, BAR
ET HOTEL

MOBILIER

USAGE UNIQUE
ET ENTRETIEN

VÊTEMENTS
ET CHAUSSURES

CUISINE

MOBILIER DE CUISINE,
CHARIOTS ET ÉCHELLES

MATÉRIEL ÉLECTRIQUE
ET DE CUISSON

FROID

CUISINE / USTENSILES

Coupe-tomates inox Tellier

Coupe-tomates professionnel à lames dentées pour des tranches de 5,5mm d'épaisseur. 4 pieds ventouse assurent une stabilité parfaite. Passe au lave-vaisselle.



Spécification
CD978 Dimensions (mm): 180(H) x 300(L) x 140(P). Poids 2kg.

| Code | Description |
|--------------|---------------|
| CD978 | Coupe-tomates |

Mandoline Vogue

Lames en acier inoxydable amovibles et support pliant anti-dérapant. Utilisez les lames séparément ou simultanément pour découper les légumes en bâtonnets, en julienne ou en tranches gaufrées. Lavable au lave-vaisselle.



| Code | Description |
|-------------|--------------------------------|
| Y836 | Mandoline et chariot |
| Y834 | Lot de 5 lames supplémentaires |

Mandoline Bron

Mandoline Bron de haut de gamme tout inox. Protection fournie séparément. 400(L) x 115(l)mm.



| Code | Description |
|-------------|-------------------------|
| D454 | Mandoline |
| D455 | Poussoir de sécurité |
| S290 | Mandoline et protection |

Mandolines japonaises Vogue

Pour couper et trancher les légumes rapidement avec un minimum d'effort. Lames interchangeables uniquement sur la mandoline D445.



| Code | Description |
|----------------|-------------------------------------|
| 1 D445 | Standard 310(H) x 90(L) x 25(P)mm |
| 2 CC052 | Jumbo 301(H) x 143(L) x 23(P)mm |

Coupe-tomates Vogue

Créez facilement des tranches de tomate de 5mm grâce à une lame tranchante en acier inoxydable qui réduit considérablement votre temps de préparation. lame de rechange disponible séparément.



Spécification
DC714 Dimensions (mm): 387(H) x 191(L) x 199(P).

| Code | Description |
|--------------|------------------|
| DC714 | Coupe-tomates |
| DC715 | Lame de rechange |

Mandoline Kobra De Buyer

Mandoline avec poignée en silicone et lame en acier inoxydable. 800(L) x 368(l)mm.



| Code | Description |
|--------------|-----------------|
| DN858 | Mandoline Kobra |

Mandoline Deluxe De Buyer

Mandoline avec contrôle de rotation du poussoir et rampe revêtue pour une meilleure glisse. Pieds stables en acier inoxydable. Possède une lame double horizontale et 6 peignes à julienne. 390(L) x 180(l)mm.



| Code | Description |
|--------------|-------------|
| DN857 | Mandoline |

Moulin à légumes avec support 390mm Tellier

Moulin en acier étamé professionnel et passoire de 3 mm avec trépied.



| Code | Description |
|-------------|-------------------------------------|
| J426 | Moulin à légumes 390(Ø)mm + support |

Spiralizer Oxo



Vous aimez les pâtes mais désirez obtenir une alternative ? Le Spiralizer vous permet de créer des nouilles de légume ou de fruit de façon facile et rapide. Installez simplement le légume et tournez la manivelle. La poignée antidérapante est conçue ergonomiquement. Passe au lave-vaisselle.



| Code | Description |
|--------------|--------------------------|
| CN188 | 760(H) x 46(L) x 88(Ø)mm |

Essoreuse à salade Vogue

Pour gagner du temps lors de la préparation et enlever l'excès d'eau de la salade afin de la conserver plus longtemps. Idéale pour toutes les cuisines.



Spécification
CN492 Dimensions (mm): 200(H) x 250(Ø). Poids : 2kg.

| Code | Description |
|--------------|-------------|
| CN492 | Capacité 5L |

Essoreuse à salade et herbes Oxo

Une petite essoreuse idéale pour les petites quantités de salade, tout comme pour les herbes et les baies. Essorez sans effort grâce à son système à piston, pressez, c'est essoré. L'essoreuse possède aussi un frein pour faire cesser la rotation. Le socle en caoutchouc offre une stabilité parfaite lors de l'utilisation.



- Le bouton se verrouille vers le bas pour faciliter le rangement.
- Le panier et le saladier peuvent être utilisés séparément.
- Mécanisme de frein.
- Panier lavable au lave-vaisselle.



Spécification
GG058 Dimensions (mm): 177(H) x 200(L) x 200(P). Poids 510g.
GG059 Dimensions (mm): 155(H) x 270(Ø). Poids 1,03kg.

| Code | Description |
|--------------|-------------|
| GG058 | 2.8L |
| GG059 | 5.8L |

Moulin à légumes Tellier 390 mm Tellier

En acier étamé fourni avec une grille de 3(Ø)mm. 5 kg par minute pour 10 à 50 portions. Grilles supplémentaires en option ci-dessous.



| Code | Description |
|-------------|------------------------|
| J415 | Moulin à légumes 390mm |

Essoreuse à salade Swing Matter Bourgeat

Sèche efficacement les feuilles de salade. La démultiplication de l'engrenage permet plus de souplesse et moins d'effort pour tourner la manivelle, et la forme basse et large offre une bonne stabilité lors de l'utilisation.

NOUVEAU

- Capacité 10L ou 20L
- Corps et panier en polypropylène, couvercle en polycarbonate
- Couvercle transparent pour voir le niveau d'essorage



| Code | Description |
|--------------|-------------|
| DB513 | 10L |
| DB512 | 20L |

Essoreuses à salade Dynamic

Les essoreuses Dynamic sont indispensables dans la préparation de salades en quantités importantes. Ceci garantit une fraîcheur du produit et encourage l'utilisation des sauces qui ne se diluent pas. Rapides et efficaces, manuelles ou électriques, elles respectent la fragilité du produit et vous font gagner un temps précieux. Socle de stabilisation disponible pour le modèle de 20L.



Spécification
CE884 Modèle E10. Capacité utile 10L. Dimensions (mm) : 420(H) x 330(Ø). Poids: 2,4kg.
CE885 Modèle E20. Capacité utile 20L. Dimensions (mm) : 500(H) x 430(Ø). Poids: 3,6kg.
CF255 Modèle: E20 SC. Capacité: 20L. Dimensions (mm) : 500(H) x 430(Ø). Poids: 3,6kg.
AD288 Modèle: AC019. Dimensions (mm) : 170(H) x 360(Ø).

| Code | Description |
|--------------|---------------------------------|
| DB908 | Manuelle 5L |
| CE884 | Manuelle 10L |
| CE885 | Manuelle 20L |
| CF255 | Manuelle couvercle étanche 20L. |
| AD288 | Berceau pour stabiliser 20L |

Le socle de stabilisation maintient l'essoreuse en place même lors d'une manipulation vigoureuse

ART DE LA TABLE

RESTAURANT, BAR ET HOTEL

MOBILIER

USAGE UNIQUE ET ENTRETIEN

VÊTEMENTS ET CHAUSSURES

CUISINE

MOBILIER DE CUISINE, CHARIOTS ET ÉCHELLES

MATÉRIEL ÉLECTRIQUE ET DE CUISSON

FROID

CUISINE / USTENSILES

Distributeurs de sauce flexibles Fifo

Bouteilles souples avec valve en silicone anti-gouttes permettant une rotation parfaite de la sauce (PEPS : premier entré, premier sorti). Ouvertures larges pour un nettoyage facile. Ensemble de bouchons de couleurs (rouge, jaune, vert, vert foncé, bleu et bleu foncé) pour identifier facilement le contenu (adaptés aux différentes tailles de bouteilles, vendus séparément). Livrées avec un bouchon transparent.



| Code | Description |
|-------|---|
| CF948 | Bouteille de 473ml avec valve à débit moyen |
| CF949 | Bouteille de 591ml avec valve à débit moyen |
| CF950 | Lot de 6 bouchons de couleurs |

Accessoires Fifo



| Code | Description | Qté |
|-------|--|-----|
| DM052 | Rangement 6 bouteilles doseuses 680ml - GN 1/3 | 1 |
| DM053 | Capuchon doseur précis | 6 |

Bouteille de sauce Araven



Doseur translucide conçu pour tracer des lignes de sauce continues avec des buses interchangeables. Températures d'utilisation de -40°C à 90°C.

- Système facile d'ouverture et fermeture
- Buses interchangeables
- Compatible lave-vaisselle

| Code | Description |
|-------|-------------|
| CW123 | 1000ml |

Bouteilles de sauce anti-goutte Araven



Bouteilles translucides pour le dosage des sauces. Échelle de mesure précise en ml / oz sur la bouteille. Plage de température d'utilisation comprise entre -40°C et 90°C.

- Valve de fermeture anti-goutte
- Système d'ouverture et fermeture facile
- Buses interchangeables
- Compatibles lave-vaisselle

| Code | Description |
|-------|-------------|
| CW112 | 500ml |
| CW113 | 700ml |
| CW114 | 1000ml |

Bouteille souple Schneider

Bouteille en polyéthylène transparente de qualité alimentaire pour garnir et décorer avec précision. Compatible lave-vaisselle.



| Code | Description |
|-------|-------------|
| GT046 | 250ml |
| GT047 | 500ml |

Bouteilles de sauce flexibles Vogue

Des bouteilles souples permettant une rotation parfaite des aliments grâce au remplissage par le haut et une distribution par le bas. La valve en silicone anti-goutte évite la nécessité de retourner la bouteille pour verser la sauce.



| Code | Description |
|-------|-------------|
| CP069 | 455ml |
| CP068 | 570ml |

Distributeurs de sauce ouverture extra-large Vogue



Bouteilles flexibles en polyéthylène souple avec bouchon à vis et ouverture large pour un remplissage facile. Pour servir les sauces ou la décoration. Remarque : Les embouts doivent être coupés au diamètre désiré avant utilisation.

Spécification
E092 Dimensions (mm):
 200(H)x 67(Ø).
E093 Dimensions (mm):
 265(H)x 80(Ø).

| Code | Description |
|------|-------------|
| E092 | 454ml |
| E093 | 900ml |

Bouteilles souples Vogue



Bouteilles souples transparentes et résistantes avec trois embouts, pour une distribution facile et rapide des sauces.

| Code | Description |
|-------|-------------|
| CW725 | 681ml |
| CW726 | 908ml |



Distributeurs de sauce Vogue

Bouteilles flexibles en polyéthylène souple avec bouchon à vis et une ouverture large pour un remplissage facile. Pour le service des sauces ou la décoration. Remarque : Les embouts doivent être coupés au diamètre désiré avant utilisation.



| Taille | Rouge | Jaune | Transparent | Marron | Spécification |
|--------|-------|-------|-------------|--------|--|
| 227ml | K045 | K056 | K062 | - | 227ml Dimensions (mm): 185(H) x 48(Ø). |
| 340ml | K093 | K144 | K657 | - | 340ml Dimensions (mm): 200(H) x 58(Ø). |
| 682ml | K157 | K158 | K163 | E626 | 682ml Dimensions (mm): 262(H) x 67(Ø). |
| 1L | W833 | W834 | W832 | W835 | 1L Dimensions (mm): 288(H) x 67(Ø). |

Cuillère de service Exoglass Matfer

Résiste à la chaleur jusqu'à 220°C. Peut être utilisée pour cuisiner ou servir des plats chauds.



| Code | Description |
|-------------|-------------|
| U751 | 340mm |

Cuillère de service perforée Exoglass Matfer

Résiste à la chaleur jusqu'à 220°C. Peut être utilisée pour cuisiner ou servir des plats chauds.



| Code | Description |
|-------------|-------------|
| U750 | 340mm |

Cuillères de service Vogue

Acier inoxydable.



| Code | Description |
|-------------|-------------|
| J628 | 279mm |
| F499 | 330mm |

Cuillères de service perforées Vogue

Acier inoxydable.



| Code | Description |
|-------------|-------------|
| J631 | 279mm |
| J640 | 330mm |

Cuillère pleine de service Vogue

Acier inoxydable avec crochet de suspension. Lavable au lave-vaisselle.



| Code | Description |
|--------------|-------------|
| CY401 | 360mm |

Louches ordinaires Vogue

En acier inoxydable de haute qualité avec manche à crochet.



| Code | Description |
|-------------|-----------------|
| L648 | 65ml (64mm Ø) |
| L649 | 122ml (76mm Ø) |
| L650 | 180ml (89mm Ø) |
| L659 | 260ml (102mm Ø) |

Cuillère de service ajourée Vogue

Acier inoxydable avec crochet de suspension. Lavable au lave-vaisselle.



| Code | Description |
|--------------|-------------|
| CY404 | 360mm |

Cuillères pleines avec crochet Vogue

Acier inoxydable.



| Code | Description |
|-------------|-------------|
| L667 | 305mm |
| L668 | 355mm |
| L669 | 406mm |

Petite louche à sauce Vogue

Polycarbonate. 265mm de long. 59 mm Ø.



Produit indisponible à la vente

| Code | Description |
|-------------|-------------|
| J704 | 28ml |

ART DE LA TABLE

RESTAURANT, BAR ET HOTEL

MOBILIER

USAGE UNIQUE ET ENTRETIEN

VÊTEMENTS ET CHAUSSURES

CUISINE

MOBILIER DE CUISINE, CHARIOTS ET ÉCHELLES

MATÉRIEL ÉLECTRIQUE ET DE CUISSON

FROID

CUISINE / USTENSILES

Louches codes couleurs Vogue

Louches code couleur pour un contrôle précis des portions. Une pièce, en acier inoxydable massif avec un manche pratique et ergonomique.



| Code | Description |
|---------|-------------|
| 1 DP014 | Rouge 60ml |
| 2 DP015 | Beige 90ml |
| 3 DP016 | Vert 120ml |
| 4 DP017 | Noir 178ml |
| 5 DP018 | Bleu 237ml |

Louches Vogue

Louches en acier inoxydable durables de haute qualité avec contenance graduée et manches de couleur pour une identification aisée. Manche à crochet pour un rangement aisé.



| Code | Description |
|----------|------------------------|
| 6 CD144 | Noir 30ml (50mm Ø) |
| 7 CD145 | Bleu 60ml (65mm Ø) |
| 8 CD146 | Ivoire 89ml (70mm Ø) |
| 9 CD147 | Gris 119ml (82mm Ø) |
| 10 CD148 | Vert 178ml (92mm Ø) |
| 11 CD149 | Orange 237ml (100mm Ø) |

Pelle à frites Vogue

En acier inoxydable avec manche plat. Dimensions de la pelle 110 x 90mm.



| Code | Description |
|------|-------------|
| J611 | 290(L)mm |

Cuillère de service Vogue

Cuillère de service en polycarbonate noire.



Produit indisponible à la vente

| Code | Description |
|------|-------------|
| Y547 | 280mm |

Cuillère de service perforée Vogue

Cuillère de service en polycarbonate noire.

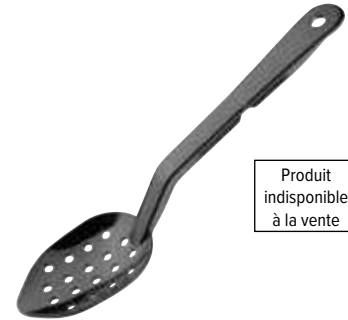

Produit indisponible à la vente

| Code | Description |
|------|-------------|
| Y549 | 280mm |

Salière aluminium Aps

Salière aluminium grande capacité avec bouchon à vis facilitant le remplissage.



| Code | Description |
|-------|-------------|
| GC978 | 175(H)mm |

Salières et poivrière aluminium

Salière et poivrière de qualité professionnelle. Large bouchon à vis pour faciliter le remplissage.



| Code | Description |
|---------|-----------------|
| 1 GN655 | Sel 140(H)mm |
| 2 GN656 | Poivre 140(H)mm |
| 3 GN097 | Sel 190(H)mm |

Réserve-frites Gastro M

Réserve-frites en inox AISI 430. Livrés avec filtre-égouttoir amovible et plaque de montage correspondant à la longueur totale.



| Code | Description |
|-------|-----------------------------|
| GS017 | 200(H) x 600(L) x 280(P)mm |
| GS018 | 200(H) x 700(L) x 280(P)mm |
| GS019 | 200(H) x 800(L) x 280(P)mm |
| GS020 | 200(H) x 1000(L) x 280(P)mm |
| GS021 | 200(H) x 1200(L) x 280(P)mm |
| GS022 | 200(H) x 1400(L) x 280(P)mm |
| GS023 | 200(H) x 1500(L) x 280(P)mm |

Entonnoir en plastique Vogue

Plastique renforcé durable. 150(Ø) x 155(H)mm. Tube 8mm(Ø).



| Code | Description |
|------|-------------|
| K508 | 150mm (Ø) |

Pichets mesureurs Pyrex



| Code | Description |
|------|-------------|
| P586 | 0,5L |
| P587 | 1L |

Pichets mesureurs Pro-Measures

Les graduations permettent une mesure extrêmement précise. Polypropylène de qualité alimentaire.



| Code | Description |
|-------|-------------|
| FD324 | 250ml |
| FD325 | 500ml |
| FD326 | 1L |
| FD327 | 2L |
| FD328 | 3L |
| FD329 | 5L |

Ensemble de pichets gradués Pro-Measures

Les graduations appliquées à chaud en relief permettent une mesure extrêmement précise. Polypropylène de qualité alimentaire. Capacité de 250 ml, 500 ml et 1L.



| Code | Description |
|-------|--------------------|
| CH439 | 250ml, 500ml et 1L |

Entonnoir inox Kitchencraft

Avec passoire amovible. 120mm (Ø). Tube 15mm (Ø).



| Code | Description |
|------|-------------|
| E560 | 120mm (Ø) |

Pichets gradués inox

Acier inoxydable.



| Code | Description |
|------|-------------|
| J735 | 0,5L |
| J736 | 1L |
| J737 | 2L |

Pichets gradués en polycarbonate Vogue

Polycarbonate. Compatible lave-vaisselle et micro-ondes.



| Code | Description |
|-------|-------------|
| DB450 | 0,5L |
| DB451 | 1L |
| DB452 | 2L |
| DB453 | 3L |

Produit indisponible à la vente

Pichet mesureur Wham

Polypropylène. Passe au micro-ondes.



| Code | Description |
|-------|-------------|
| FS451 | 1L |
| FS450 | 2L |

Entonnoir à confiture Kitchencraft

Acier inoxydable. Lavable au lave-vaisselle.



| Code | Description |
|-------|-------------------------|
| DL300 | Diamètre inférieur 35mm |

Pichet gradué inox Aps

Pichet en acier inoxydable pour mélanger et mesurer.



| Code | Description |
|-------|-------------|
| CC402 | 1L |

Saucières Olympia



| Code | Description | Qté |
|------|-------------|-----|
| C243 | 215ml | 6 |
| U831 | 340ml | 6 |

Saucière Olympia



| Code | Description | Qté |
|-------|-----------------------|-----|
| CB707 | Saucière 85ml / 140mm | 6 |

ART DE LA TABLE

RESTAURANT, BAR ET HOTEL

MOBILIER

USAGE UNIQUE ET ENTRETIEN

VÊTEMENTS ET CHAUSSURES

CUISINE

MOBILIER DE CUISINE, CHAÎRIOTS ET ÉCHELLES

MATÉRIEL ÉLECTRIQUE ET DE CUISSON

FROID

CUISINE / USTENSILES

Pelle à frites Vogue

En acier inoxydable avec manche tubulaire.



| Code | Description |
|------|-------------|
| L674 | 260(L)mm |

Pelle à poisson usage intensif Vogue

Acier inoxydable.



| Code | Description |
|------|-------------|
| M965 | 457mm |

Pelle à frites Vogue

Pelle carrée en acier inoxydable adaptée pour les friteuses. Bords relevés 200 mm.



| Code | Description |
|------|-------------------|
| J673 | 203(Ø) x 670(L)mm |

Pelle à frites Vogue

En plastique ABS résistant à la chaleur. Poignée double pour une utilisation facile.



| Code | Description |
|-------|-----------------|
| DP022 | 235(L)x205(P)mm |

Pelle à frites Vogue

Acier inoxydable et poignée en bakélite.



| Code | Description |
|------|-------------------|
| L681 | 230(L) x 205(P)mm |

Passoire à frites Vogue

Egoutte les frites facilement. Base amovible pour une utilisation plus facile. Acier inoxydable. 176(H) x 413(Ø)mm.



| Code | Description |
|------|-------------|
| E712 | 413mm (Ø) |

Pelles en aluminium Vogue

Mesures professionnelles.



| Code | Description |
|------|--------------|
| J812 | 180mm/130ml |
| J813 | 255mm/455ml |
| J814 | 345mm/1065ml |
| J815 | 395mm/1940ml |

Pelle à glaçons de bar Vogue

Pelle de bar très résistante avec manche tubulaire pour une meilleure isolation et protection des mains.



| Code | Description |
|-------|-------------|
| CD271 | 203mm/55ml |

Pelles en acier inoxydable Vogue

Tubulaires. Faciles à nettoyer. Les longueurs indiquées ne prennent pas en compte le manche.



| Code | Description |
|------|-------------|
| J180 | 153mm/1L |
| J181 | 197mm/1,45L |
| J182 | 229mm/2L |

Cuillères doseuses Kitchencraft

Lot de quatre. Acier inoxydable 18/8. Capacités 1,25ml-2,5ml-5ml-15ml.



| Code | Description |
|------|-------------|
| D558 | Lot de 4 |

Pelles en polycarbonate Vogue

Pelles tout usage lavables au lave-vaisselle.



Produit indisponible à la vente

| Code | Description |
|------|------------------------|
| K938 | Taille moyenne (900ml) |
| K937 | Grande taille (1,9L) |

Pelle en polycarbonate Vogue

Pelle pratique lavable au lave-vaisselle.



Produit indisponible à la vente

| Code | Description |
|------|----------------|
| K940 | Petite (170ml) |

Louches à fond plat Vogue

Louches à fond plat en acier inoxydable avec crochet de suspension. Idéales pour doser parfaitement la quantité de sauce à étaler, telle que la sauce tomate sur la pizza.

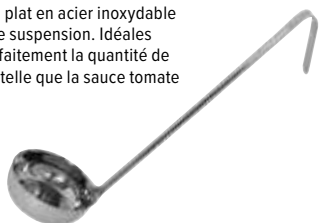

| Code | Description |
|-------|-------------|
| GG003 | 56ml |
| GG004 | 112ml |
| GG005 | 180ml |

Louches usage intensif Vogue

En acier inoxydable de haute qualité avec manche à crochet.



| Code | Description |
|------|-----------------|
| M960 | 125ml/75mm (Ø) |
| M961 | 250ml/102mm (Ø) |
| M962 | 400ml/120mm (Ø) |
| M963 | 750ml/140mm (Ø) |
| M964 | 1L/152mm (Ø) |

Louche à potage Amefa

En acier inoxydable 18/10 entièrement poli et finition satinée pour éviter les traces de doigts.



| Code | Description |
|-------|-------------|
| CC880 | 90ml |

Ustensiles en silicone Vogue

VOGUE

Ustensiles en silicone souples, hygiéniques et conçus pour résister à la chaleur jusqu'à 260°C. Sans danger pour les surfaces antiadhésives, résistent aux taches et au lave-vaisselle. Ces ustensiles peuvent tous être suspendus pour les garder à portée de main lorsqu'ils ne sont pas utilisés.

Cuillère



| Code | Description |
|-------|-------------|
| DA523 | 275mm (L) |

Mini spatule



| Code | Description |
|-------|-------------|
| DA529 | 205mm (L) |

Mini spatule/maryse



| Code | Description |
|-------|-------------|
| DA527 | 205mm (L) |

Pelle ajourée



| Code | Description |
|-------|-------------|
| DA524 | 290mm (L) |

Grande spatule/maryse



| Code | Description |
|-------|-------------|
| DA521 | 280mm (L) |

Spatule/cuillère



| Code | Description |
|-------|-------------|
| DA528 | 285mm (L) |

Pince

Silicone. Résistance à la chaleur jusqu'à 260°C.



| Code | Description |
|-------|-------------|
| DA531 | 290mm (L) |

Ustensiles en silicone

colourworks

Ustensiles en silicone souples, hygiéniques et qui égayeront votre cuisine. Sans danger pour les surfaces antiadhésives ils résistent aux taches, ainsi qu'à la chaleur jusqu'à 260°C. Compatibles lave-vaisselle. Conçus pour un rangement à portée de main.

Spatule



| Code | Description |
|-------|---------------|
| GL351 | Spatule 280mm |

Cuillère



| Code | Description |
|-------|-------------|
| GL350 | 270mm |

Spatule/cuillère



| Code | Description |
|-------|------------------|
| GL352 | Spatule/cuillère |

Pelle ajourée flexible



| Code | Description |
|-------|-------------|
| GL217 | 310mm |

Cuillère



| Code | Description |
|-------|-------------|
| GL354 | 200mm |



Ustensiles de service buffet Amefa

Une gamme de cuillères, pinces, spatules en inox 18/10 de la plus haute qualité pour le service des buffets les plus prestigieux. En inox poli sauf le manche qui est en inox satiné afin d'éviter les traces de doigts.

Cuillère à salade



| Code | Description |
|-------|-------------|
| CC885 | 237mm |

Fourchette à salade



| Code | Description |
|-------|-------------|
| CC886 | 235mm |

Cuillère de service pleine



| Code | Description |
|-------|-------------|
| CC883 | 310mm |

Cuillère de service ajourée



| Code | Description |
|-------|-------------|
| CC884 | 310mm |

Pince de service



| Code | Description |
|-------|-------------|
| CC887 | 200mm |

Pelle ajourée



| Code | Description |
|-------|-------------|
| CC882 | 310mm |

Cuillères longues Deglon



| Code | Description |
|-------|-------------|
| CL943 | 320mm |
| CL944 | 320mm |

Louche Deglon



| Code | Description |
|-------|-------------|
| CL947 | 310mm |

Brochette



| Code | Description |
|-------|-------------|
| DC470 | 550mm |

Kit plancha Deglon

L'ensemble comprend une presse à aliments en fonte, deux pelles à plancha et une pelle à poisson en acier inoxydable.



| Code | Description |
|-------|-----------------------|
| CR050 | Ensemble 4 ustensiles |

Kit barbecue Deglon

L'ensemble comprend un couteau et une fourchette à viande, une pince et une spatule. Livrés dans une housse.



| Code | Description |
|-------|-----------------------|
| CR051 | Ensemble 4 ustensiles |

Ustensiles anti chaleur Hells Handles

Spatules professionnelles en acier inoxydable avec manche anti chaleur et antidérapant.

Pelle à poisson anti chaleur



| Code | Description |
|-------|-------------|
| GG730 | 152mm |

Spatule coudée



| Code | Description |
|-------|-------------|
| GG732 | 203mm |

Spatules professionnelles



| Code | Description |
|-------|-------------|
| GG734 | 76mm |
| GG735 | 102mm |

Spatule manche long anti chaleur



| Code | Description |
|-------|-------------|
| GG733 | 203mm |

Pince à viande Churrasco



| Code | Description |
|-------|-------------|
| DC476 | 370mm |

Cuillères perforées avec crochet Vogue

Acier inoxydable.



| Code | Description |
|------|-------------|
| L670 | 305mm |
| L671 | 356mm |
| L672 | 406mm |

Spatule résistant à la chaleur Matfer

A utiliser dans les poêles antiadhésives et en cours de cuisson.



| Code | Description |
|------|---------------|
| J066 | Ajourée 305mm |

Spatule pleine Vogue

Manche en plastique et pelle en acier.



| Code | Description |
|------|-----------------------|
| D391 | 380mm - Lame 255mm(L) |

Pelle à tarte Vogue

Manche en plastique et pelle en acier inoxydable.



| Code | Description |
|------|-------------|
| D395 | Lame 142mm |

Pelle à gâteau

Pelle à gâteau en acier inoxydable avec manche en plastique. Résistante aux rayures.



| Code | Description |
|-------|-------------|
| GC679 | 250mm |

Spatule en bois Vogue

Extrémité plate.

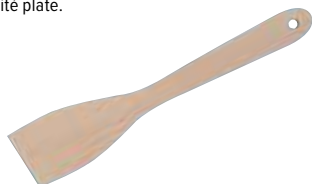

| Code | Description |
|------|-------------|
| D044 | 305mm |

Cuillère de service usage intensif Vogue

Acier inoxydable.



| Code | Description |
|------|-------------|
| M967 | 470mm |

Spatule résistant à la chaleur Matfer

Spatule pleine coudée à utiliser dans les poêles antiadhésives jusqu'à 220°C.



| Code | Description |
|------|--------------|
| U752 | Pleine 320mm |

Pelle à lasagnes Deglon

Ustensile en acier inoxydable avec un côté cranté pour couper et servir les gratins, lasagnes...



| Code | Description |
|-------|-------------|
| GD023 | 262mm |

Pelle à tarte Vogue

Acier inoxydable de haute qualité.



| Code | Description |
|------|-------------|
| D397 | 130mm |

Pelle à gâteau Vogue

En inox avec crochet de suspension. Lavable au lave-vaisselle.



| Code | Description |
|-------|-------------|
| CY393 | 300mm |

Cuillères en bois Vogue

| Code | Description |
|------|-------------|
| D770 | 203mm |
| D649 | 254mm |
| D772 | 305mm |
| D773 | 356mm |
| J120 | 406mm |

Cuillère perforée très résistante Vogue

Acier inoxydable.



| Code | Description |
|------|----------------|
| M966 | Perforée 457mm |

Spatule à hamburger Vogue

Manche en plastique avec pelle en acier inoxydable rigide.



| Code | Description |
|------|-------------|
| D393 | 180mm |

Pelle flexible Vogue

En acier inoxydable avec manche flexible. 355mm.

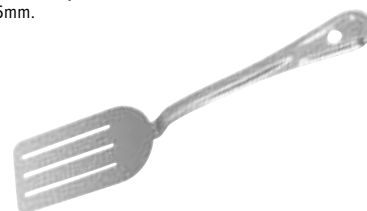

| Code | Description |
|-------|-------------|
| DP013 | 355mm |

Pelle à tarte Vogue



| Code | Description |
|------|-------------|
| J607 | 275mm |

Pelle à tarte dentée Deglon

Coupez et servez en un rien de temps avec cet ustensile de cuisine pratique en acier inoxydable. Possède un côté denté pour couper facilement.



| Code | Description |
|-------|-------------|
| GD024 | 295mm |

Spatules en bois Vogue

A bout rond.



| Code | Description |
|------|-------------|
| J113 | 305mm |
| J112 | 457mm |

ART DE LA TABLE

RESTAURANT, BAR ET HOTEL

MOBILIER

USAGE UNIQUE ET ENTRETEN

VÊTEMENTS ET CHAUSSURES

CUISINE

MOBILIER DE CUISINE, CHAÎOTS ET ÉCHELLES

MATÉRIEL ÉLECTRIQUE ET DE CUISSON

FROID

CUISINE / USTENSILES

Spatule pleine Vogue

Manche en plastique et pelle en acier.



| Code | Description |
|------|-----------------------|
| D391 | 380mm - Lame 255mm(L) |

Spatule flexible ajourée Deglon

Manche plastique et lame inox. Lame en acier inoxydable avec manche en plastique. Lavable au lave-vaisselle. Encoche sur la poignée pour poser la spatule en toute sécurité au bord des poêles.



| Code | Description |
|-------|-------------|
| GG078 | 280mm |

Spatule coudée flexible Wusthof

Acier inoxydable à forte teneur en carbone.



| Code | Description |
|------|-------------|
| C931 | 127mm |

Cuillère à glace Gelato Vogue

Cuillère en acier inoxydable rigide et durable avec manche recouvert en PVC.



| Code | Description |
|-------|-------------|
| CD233 | 270 x 65mm |

Spatule coudée flexible Dick

Manche plastique et lame inox.



| Code | Description |
|-------|-------------|
| DL378 | 130mm |

Pelle à tarte Vogue

Manche en plastique et pelle en acier inoxydable.



| Code | Description |
|------|-------------|
| D395 | Lame 142mm |

Portionneurs à glace Vogue

Manche creux contenant un liquide dégivrante qui diffuse la chaleur de la main vers la cuillère. Code couleur pour identifier facilement les portions. Ne pas laver au lave-vaisselle.



| Code | Description |
|-------|-------------|
| GJ542 | 40ml rouge |
| GJ541 | 60ml marron |
| J089 | 70ml vert |
| GJ540 | 80ml jaune |

Cuillère à glace ovale Vogue

Appuyez sur le manche pour libérer la boule. 30 boules par litre. 43 x 62 mm.



| Code | Description |
|------|-------------|
| J084 | 33ml |

Portionneurs à glace Zeroll

Portionneurs à glace à manche creux contenant un liquide dégivrante qui se réchauffe au contact de la paume de la main. Pastilles codes couleurs aidant à identifier le nombre de portions par litre. Ne passent pas au lave-vaisselle.



| Code | Description |
|-------|------------------------|
| GD619 | Rouge 30 portions |
| GD618 | Gris clair 24 portions |
| GD617 | Ocre 20 portions |
| GD616 | Vert 16 portions |
| GD615 | Bleu 12 portions |
| GD614 | Marron 10 portions |

Portionneur Unigrip Bonzer

Le contrôle des portions devient simple et confortable grâce à cet ustensile hygiénique en acier inoxydable.

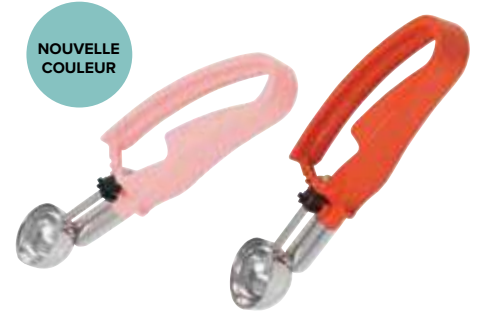

| Code | Description |
|-------|---------------------|
| DE737 | Rose Taille 60 |
| DE738 | Orange Taille 100 |

Portionneurs Litegrip Bonzer

Portionneurs à codes couleurs pour une identification rapide et un service facilité. Idéal pour les saliments plus consistants tels que la purée, les légumes et la crème glacée moelleuse. Légers, ils ne possèdent ni ressort ni recoin pouvant bloquer les aliments. Lavables au lave-vaisselle. Fonctionnent par pression de la main.



| Code | Description |
|---------|-----------------------------|
| 1 GD583 | Gris 71mm (Ø) 110ml |
| 2 GD584 | Ivoire 68mm (Ø) 96ml |
| 3 J264 | Vert 64mm (Ø) 84ml |
| 4 GD585 | Bleu ciel 61mm (Ø) 73ml |
| 5 J087 | Bleu roi 57mm (Ø) 59ml |

| Code | Description |
|----------|----------------------------|
| 6 J086 | Jaune 55mm (Ø) 53ml |
| 7 GD586 | Rouge 52mm (Ø) 45ml |
| 8 GD587 | Noir 46mm (Ø) 33ml |
| 9 GD588 | Beige 43mm (Ø) 28ml |
| 10 GD589 | Bordeaux 40mm (Ø) 21ml |

Portionneurs Vogue

Portionneurs en acier inoxydable de haute qualité avec manche à ressort.



| Code | Description |
|------|---------------|
| J096 | 18ml/39(Ø)mm |
| J095 | 25ml/46(Ø)mm |
| J094 | 33ml/50(Ø)mm |
| J093 | 36ml/54(Ø)mm |
| J092 | 50ml/54(Ø)mm |
| J091 | 70ml/62(Ø)mm |
| J090 | 125ml/74(Ø)mm |

Pelle ronde Vogue

En acier inoxydable avec manche en polypropylène pour déplacer facilement les gâteaux vers les plats, présentoirs et lieux de stockage.



| Code | Description |
|-------|-------------|
| GL266 | 300mm Ø |

Pelle ajourée Amefa



| Code | Description |
|-------|-------------|
| CC882 | 310mm |

Pelle à poisson usage intensif Vogue

Acier inoxydable.



| Code | Description |
|------|-------------|
| M965 | 457mm |

Spatule/maryse haute température Vogue

Ne raye et ne fond pas. Résiste à la chaleur jusqu'à 260°C et aux taches. Manche froid au toucher.



| Code | Description |
|------|---------------------------|
| K981 | Spatule de 264mm |
| K982 | Spatule de 356mm |
| K983 | Spatule de 406mm |
| L029 | Spatule-cuillère de 254mm |
| L030 | Spatule-cuillère de 356mm |
| L031 | Spatule-cuillère de 406mm |

Pince de service Vogue

En inox avec crochet de suspension. Lavable au lave-vaisselle.



| Code | Description |
|-------|-------------|
| CY293 | 235mm |

Spatules embout en caoutchouc Vogue

Embout en caoutchouc pour racler. Manche hygiénique résistant. Lavable au lave-vaisselle.

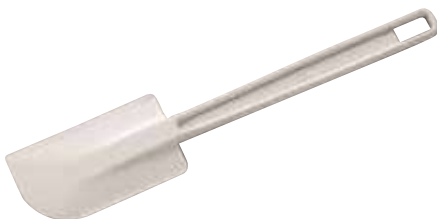

| Code | Description |
|------|-------------|
| J081 | 255mm |
| J082 | 355mm |
| J083 | 405mm |

Spatule ajourée Vogue

Manche en plastique et pelle en acier inoxydable flexible.



| Code | Description |
|------|-------------|
| D392 | 380mm |

Pelle Westmark

Pelle "Flonal" en polyamide, résistant jusqu'à 210°C, spéciale pour revêtement antiadhésif.



| Code | Description |
|------|-------------|
| K149 | 280mm |

Pelle ajourée Vogue

Avec manche confortable et compatible lave-vaisselle.



| Code | Description |
|-------|-------------|
| CS025 | 340mm |

Cuillère de service Vogue

En inox avec manche confortable.



| Code | Description |
|-------|----------------|
| CS910 | Cuillère 340mm |

Cuillère Exoglass Matfer

Solide et hygiénique - pour mélanger les aliments jusqu'à 220°C.



| Code | Description |
|------|-------------|
| J099 | 457mm |

Pince pour aliments Vogue

Polycarbonate. 230 mm.



Produit indisponible à la vente

| Code | Description |
|------|-------------|
| P786 | Noir |

Pincettes Vogue

Polycarbonate.



Produit indisponible à la vente

| Code | Description |
|------|-------------|
| P924 | 230mm noir |
| P925 | 300mm noir |

Spatules Exoglass Matfer

Une spatule hygiénique solide conforme aux réglementations sanitaires pour mélanger les aliments à une température pouvant aller jusqu'à 220°C.



| Code | Description |
|-------|-------------|
| DN939 | 250mm |
| J074 | 305mm |
| DN915 | 350mm |
| J075 | 406mm |
| DN916 | 450mm |
| J076 | 508mm |

Louche Vogue

Acier inoxydable.



| Code | Description |
|-------|---------------|
| CS001 | 340mm 435ml |

Cuillère de service perforée Vogue

Inox. Compatible lave-vaisselle.



| Code | Description |
|-------|-------------------------|
| CS911 | Cuillère perforée 340mm |

Spatule ajourée Vogue

Manche en plastique et pelle en acier inoxydable flexible.



| Code | Description |
|------|-------------|
| D392 | 380mm |

ART DE LA TABLE

RESTAURANT, BAR
ET HOTEL

MOBILIER

USAGE UNIQUE
ET ENTRETIEN

VÊTEMENTS
ET CHAUSSURES

CUISINE

MOBILIER DE CUISINE,
CHARIOTS ET ÉCHELLES

MATÉRIEL ÉLECTRIQUE
ET DE CUISSON

FROID

CUISINE / USTENSILES

Pinces en silicone Vogue

Résistance à la chaleur jusqu'à 310°C.



| Code | Description |
|-------|-------------|
| CS770 | 230mm |
| CS771 | 300mm |

Pince pour aliments Vogue

Acier inoxydable.

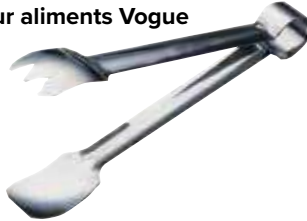

| Code | Description |
|------|------------------|
| J605 | 210(L) x 35(I)mm |

Pince Vogue

Polycarbonate.



Produit indisponible à la vente

| Code | Description |
|------|-------------|
| P941 | 230mm blanc |

Pince noire Vollrath

Conception sans ressort. Manches résistants à la chaleur jusqu'à 82°C.



| Code | Description |
|-------|--------------|
| DC243 | Noir l 241mm |

Pinces de restauration Vogue

Acier inoxydable. A ressort, avec dispositif de blocage et crochet de suspension.



| Code | Description |
|------|-------------|
| J608 | 254mm |
| J604 | 406mm |

Pinces de restauration Vogue

Acier inoxydable. A ressort, avec dispositif de blocage et crochet de suspension.



10X

| Code | Description | Qté |
|------|-------------|-----|
| S633 | Pince 255mm | 10 |

Pince à viande Vogue

Pince en acier inoxydable extra longue, idéale pour les barbecues.



| Code | Description |
|------|-------------|
| J615 | 508mm |

Pinces de service code couleur Hygiplas

Les pinces de service en acier inoxydable recouvertes de vinyle et codées par couleur permettent d'éviter toute contamination croisée lors du service. De par leur conception, elles n'offrent aucun creux ou pli pouvant contenir des bactéries. Disponibles en 290mm ou 400mm de long pour répondre à vos besoins.



290mm

| Code | Description |
|-------|-------------|
| CB153 | Noir |
| CB154 | Rouge |
| CB155 | Vert |
| CB156 | Bleu |
| CB157 | Jaune |
| CB158 | Marron |
| HC852 | Violet |

405mm

| Code | Description |
|-------|-------------|
| HC848 | Noir |
| HC854 | Rouge |
| HC851 | Vert |
| HC849 | Bleu |
| HC855 | Jaune |
| HC850 | Marron |
| HC853 | Violet |

Pince de service Vogue

Lames en acier inoxydable. 70 x 60 mm.



| Code | Description |
|------|-------------|
| J601 | 240mm (L) |

Pince Exoglass Matfer

Résistant à la chaleur jusqu'à 220°C.



| Code | Description |
|------|-------------|
| U753 | 240mm |

Pince de cuisine Westmark

A utiliser comme pince ou comme deux spatules individuelles. En aluminium.



| Code | Description |
|------|-------------|
| J603 | 275mm |

Pince antiadhésive Duetto Flonal Westmark

Antiadhésive et résistant à la chaleur. Possibilité de la dissocier pour obtenir 2 spatules.



| Code | Description |
|------|-------------|
| J614 | Pince 289mm |

Pince à spaghetti Vogue

Acier inoxydable.



| Code | Description |
|------|-------------|
| J616 | 195mm |

Pince à sandwich Vogue

Acier inoxydable.



| Code | Description |
|------|-------------|
| J606 | 225mm |

Pinces de service Westmark

Pinces de service inox avec embouts incurvés pour une préhension parfaite de tout aliment.

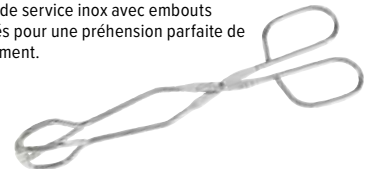

| Code | Description |
|-------|-------------|
| GR261 | 220(L)mm |
| GR262 | 320(L)mm |

Pince de service silicone Oxo

Extrémités en silicone antiadhésives. Résiste à la chaleur jusqu'à 310°C. Lavable au lave-vaisselle.



| Code | Description |
|-------|-------------|
| GG064 | 228mm |
| GG065 | 305mm |

Passoire à frites Vogue

Egoutte les frites facilement. Base amovible pour une utilisation plus facile. Acier inoxydable. 176(H) x 413(Ø)mm.



| Code | Description |
|------|-------------|
| E712 | 413mm (Ø) |

Passoires

Maille en acier inoxydable. Cadre en polypropylène.



| Code | Description |
|------|-------------|
| C795 | 70mm |
| C797 | 140mm |
| C798 | 180mm |

Passoire conique étamée Vogue

Manche en polypropylène.



| Code | Description |
|------|-------------|
| C794 | 140mm (Ø) |

Chinois Vogue

Chinois résistant à mailles grossières (trous de 2mm) en acier inoxydable.



| Code | Description |
|-------|-------------|
| DM059 | 250mm |

Ustensiles de service Push & Pull Deglon

Réalisez rapidement plusieurs tâches de préparation et de service avec ces ustensiles de service utiles - tout peut être effectué d'une seule main.

- Conception permettant de gagner du temps - pas besoin de changer d'ustensiles
- Ergonomique pour une utilisation confortable
- Hygiène améliorée - ne touchez qu'un seul ustensile au moment de servir

| Code | Description |
|-------|----------------------------------|
| FR112 | Pelle à tarte 355mm |
| FR111 | Pelle rectangulaire 340mm |
| FR110 | Fourchette 2 dents courbes 310mm |



Passoire

Résistante à maille double, avec fils de support en acier inoxydable.



| Code | Description |
|------|-------------|
| C831 | 300(Ø)mm |
| C832 | 350(Ø)mm |

Chinois Vogue

Acier inoxydable.



| Code | Description |
|------|-------------|
| J593 | 180mm |
| J701 | 230mm |
| J716 | 260mm |

Spatules-cuillères Vogue

La tête en forme de cuillère en caoutchouc souple permet de mélanger et râcler. Manche résistant hygiénique. Résistance thermique jusqu'à 50°C.



| Code | Description |
|------|-------------|
| J078 | 255mm |
| J079 | 356mm |

Filter à huile conique en métal Vogue

Monture en métal chromé.



| Code | Description |
|-------|-----------------------|
| CN956 | 255mm Monture métal |
| CN958 | Filters en papier x50 |

Passoires Vogue

En acier inoxydable avec manche. Lavables au lave-vaisselle.



| Code | Description |
|------|-------------|
| C799 | 100mm (Ø) |
| C800 | 140mm (Ø) |
| C801 | 180mm (Ø) |

Spatules Schneider

Spatules très résistantes pour mélanger les aliments jusqu'à une température de 220°C. Conformes aux règles d'hygiène.



| Code | Description |
|-------|-------------|
| GT108 | 250mm |
| GT109 | 300mm |
| GT110 | 350mm |
| GT111 | 400mm |
| GT113 | 500mm |

CUISINE / USTENSILES

Passoire aluminium 2 poignées

Deux poignées pour un transport facile.
Structure aluminium facile à nettoyer.



| Code | Description |
|--------------|-------------|
| CJ768 | 470mm(Ø) |

Araignée Vogue

Araignée en acier inoxydable.



| Code | Description |
|-------------|-------------------|
| C834 | 140(Ø) x 395(L)mm |

Ecumoire Vogue

Acier inoxydable. Maille fine ronde.



| Code | Description |
|-------------|-------------------|
| J674 | 200(Ø) x 675(L)mm |

Paniers à spaghetti Vogue

Acier inoxydable.



| Code | Description |
|--------------|-------------|
| CS734 | 120mm (Ø) |
| J719 | 150mm (Ø) |
| CS735 | 180mm (Ø) |

Chinois / passe-sauce Exoglass Matfer

Toile fine en maille inox triple. Manche ergonomique et confortable, thermo-isolant.



| Code | Description |
|--------------|-------------|
| DM597 | 255(Ø)mm |

Chinois Exoglass Matfer

Manche Exoglass solide une pièce avec deux crochets.
Passoire en maille acier de haute qualité et fils croisés de protection.



| Code | Description |
|-------------|-------------|
| W693 | 200mm |

Panier cuit-pâtes Vogue

Panier en acier inoxydable conçu pour égoutter et contenir les pâtes.



| Code | Description |
|--------------|----------------------------|
| DM058 | 230(H) x 200(L) x 330(P)mm |

Passoires en polypropylène Araven

Compatibles micro-ondes, congélateur et lave-vaisselle.



| Code | Description |
|--------------|-------------|
| DL943 | 235mm (Ø) |
| DL944 | 280mm (Ø) |
| DL945 | 380mm (Ø) |

Passoire tamis manche noir Vogue

Passoire tamis résistante en acier étamé, maille double.



| Code | Description |
|--------------|-------------|
| FE741 | 180mm (Ø) |
| FE742 | 200mm (Ø) |
| FE743 | 240mm (Ø) |
| FE744 | 260mm (Ø) |



Chinois Vogue

Mailles et anneau en acier inoxydable.



| Code | Description |
|-------------|-------------|
| E818 | 200mm |
| E819 | 250mm |

Passoire ronde Vogue

Perforations conçues pour un égouttage rapide et base plate pour la stabilité.



| Code | Description |
|--------------|-------------|
| CW352 | 380mm (Ø) |

Passoires Vogue

Acier inoxydable.



| Code | Description |
|-------------|--------------------|
| K331 | 245(Ø) x 95(H) mm |
| K347 | 290(Ø) x 100(H) mm |
| K348 | 335(Ø) x 124(H) mm |
| K349 | 390(Ø) x 134(H) mm |

Vaporisateur d'huile Kitchencraft

Idéal lorsqu'une fine couche d'huile est requise.



| Code | Description |
|------|-------------|
| E969 | 120ml |

Mousseline alimentaire



Tissu 100% coton, adapté au contact alimentaire. Idéal pour la cuisine vapeur, la préparation des fromages et confitures. Se coupe à la dimension voulue.

| Code | Description |
|-------|-------------|
| DM056 | 990mm x 10m |

Cuillère magique Vogue

Modèle en spirale permettant de réduire la durée du fouettage.



| Code | Description |
|------|-----------------------------------|
| J757 | Cuillère magique 40(Ø) x 215(L)mm |

Fouets manche isolant Matfer

Manche résistant à la chaleur jusqu'à 220°C. Fils indémarchables hygiéniques, lavable au lave-vaisselle.



| Code | Description |
|------|-------------|
| J751 | 255mm |
| J752 | 305mm |
| J753 | 355mm |
| J754 | 405mm |
| J755 | 455mm |
| J756 | 500mm |

Ecumoire à graisse Vogue

Ecumoire carrée en acier inoxydable pouvant être utilisée avec les friteuses.



| Code | Description |
|------|-------------------|
| J670 | 200(Ø) x 660(L)mm |

Araignée Vogue

Araignée en acier nickelé résistant, de qualité professionnelle, idéale pour les friteuses. Maille étamée.



| Code | Description |
|------|--------------------------|
| C835 | Nickel 150(Ø) x 400(L)mm |
| C836 | Nickel 200(Ø) x 490(L)mm |
| C837 | Nickel 230(Ø) x 500(L)mm |

Fouets légers Vogue

Solides fouets inox avec manches sans raccord. 12 fils métalliques légers.



| Code | Description |
|------|-------------|
| K550 | 250mm |
| K551 | 300mm |
| K552 | 350mm |
| K553 | 400mm |
| K554 | 450mm |
| M969 | 500mm |

Fouets 24 fils Schneider

Fouets en acier inoxydable résistant et manche en polypropylène.



| Code | Description |
|-------|-----------------------|
| CY221 | Longueur totale 250mm |
| CY222 | Longueur totale 300mm |
| CY223 | Longueur totale 350mm |
| CY224 | Longueur totale 400mm |
| CY225 | Longueur totale 450mm |

Araignée profonde à manche long Vogue

En acier inoxydable pour les cuisines à forte activité.



| Code | Description |
|------|-------------------|
| J708 | 220(Ø) x 625(L)mm |

Ecumoire Vogue

D'une seule pièce en acier inoxydable.



| Code | Description |
|------|-------------------|
| J668 | 120(Ø) x 380(L)mm |

Fouets lourds Vogue

Solides fouets inox avec manches sans raccord. 8 fils lourds.



| Code | Description |
|------|-------------|
| K545 | 250mm |
| K546 | 300mm |
| K547 | 350mm |
| K548 | 400mm |
| K549 | 450mm |
| M968 | 500mm |

Fouets 16 fils Schneider

Fouets en acier inoxydable avec manche thermoplastique résistant à la chaleur jusqu'à 200°C. 16 fils solides. Lavables au lave-vaisselle.



| Code | Description |
|-------|-----------------------|
| GT100 | Longueur totale 250mm |
| GT101 | Longueur totale 300mm |
| GT102 | Longueur totale 350mm |
| GT103 | Longueur totale 400mm |

ART DE LA TABLE

RESTAURANT, BAR ET HOTEL

MOBILIER

USAGE UNIQUE ET ENTretien

VÊTEMENTS ET CHAUSSURES

CUISINE

MOBILIER DE CUISINE, CHAÎOTS ET ÉCHELLES

MATÉRIEL ÉLECTRIQUE ET DE CUISSON

FROID

CUISINE / USTENSILES

Fouet ballon Matfer

Manche résistant à la chaleur jusqu'à 220°C. Fils indémarchables hygiéniques, lavable au lave-vaisselle.



| Code | Description |
|------|-------------|
| J760 | 450mm FMC |

Fouets résistants Vogue

Fouets inox qualité Premium. Compatibles lave-vaisselle.



| Code | Description |
|-------|-------------|
| DA042 | 250mm |
| DA043 | 300mm |
| DA044 | 350mm |

Spatule géante Vogue

Spatule inox, idéale pour les marmites profondes.



| Code | Description |
|-------|-------------|
| DP019 | 915mm |

Fouet Vogue

Fouet inox Vogue, idéal pour les marmites profondes.



| Code | Description |
|-------|-------------|
| DN967 | 1016mm |

Thermomètre de four électronique Hygiplas

Thermomètre de four avec sonde en acier inoxydable. Modèle aimanté pouvant être fixé à l'extérieur du four pour faciliter la lecture et la manipulation. Affichage réglable en °C ou °F, alarme de limite de température réglable, minuterie ou horloge. Fonctionne avec 2 piles AAA.



Spécification
CE399 Plage de température : 0 à +300°C. Résolution: 0,1°C. Précision : 1°C.
 Câble de sonde 1m. Dimensions (mm): 131(H) x 67(L) x 22(P).

| Code | Description |
|-------|---------------------|
| CE399 | Thermomètre de four |

Thermomètre mural Hygiplas

279,5 x 60mm. Limites de températures -40°C à 50°C.



| Code | Description |
|------|-------------|
| J228 | Mural |

Thermomètre à café et à lait Hygiplas

Crochet pour pichet inox. Sonde 125(L) x 4(Ø)mm. Plage de température -10°C à 110°C.



| Code | Description |
|-------|----------------|
| CB887 | Cadran de 45mm |

Thermomètre à cadran avec étui Hygiplas

142 x 33,6mm. Limites de températures -10°C à 110°C.



| Code | Description |
|------|-------------|
| F346 | A cadran |

Thermomètre de four Kitchencraft

Cadran de 65mm (Ø) facile à lire. Convient pour les fours et les armoires chauffantes. 70 x 76mm. Limites de températures 50°C à 300°C, incréments de 5°C.



| Code | Description |
|------|-------------|
| J205 | Four |

Thermomètre d'insertion avec étui Hygiplas

En forme de T 125 mm. Ecran LCD. Limites de températures -50°C à +150°C.



| Code | Description |
|------|---------------------------|
| F306 | Thermomètre en forme de T |

Thermomètre à sucre / confiture Hygiplas

Pour mesurer la température des préparations sucrées. Limites de températures +40°C à 200°C.



| Code | Description |
|------|-------------|
| J204 | 350 x 48mm |

Thermomètre pour friture Hygiplas

165mm de long. Cadran 52,8mm (Ø). Limites de températures 0°C à 300°C.



| Code | Description |
|------|-------------|
| J203 | Friture |

Thermomètre digital KM221 Comark

Thermomètre manuel simple et facile à utiliser avec des lectures rapides et précises affichées sur un grand écran LCD. Convient pour une utilisation quotidienne dans la cuisine. Résistant à l'eau. Fourni avec une sonde de pénétration ATT55 et 2 piles AA. Certificat d'étalonnage gratuit inclus.



Spécification
GJ465 Gamme de température de -30°C à +110°C

| Code | Description |
|-------|-------------|
| GJ465 | Thermomètre |

Thermomètre résistant à l'eau Hygiplas

Thermomètre numérique avec une fonction mémoire pratique et une sonde en acier inoxydable. Plage de température -50°C à 200°C. Résolution de 0,1°C.



| Code | Description |
|-------|-------------------------------|
| GH628 | Thermomètre résistant à l'eau |

Thermomètre digital Catertherm Hygiplas

Thermomètre digital professionnel avec système d'arrêt automatique et large écran LCD. Sonde amovible en acier inoxydable. Nécessite des piles AAA (2 fournies).



Spécification
GG748 Précision +/- 1°C entre -25°C et 120°C. Sinon +/- 3°C entre 200°C et 300°C. Dimensions (mm): 163(L) x 60(l) x 19(P).

| Code | Description |
|-------|-------------|
| GG748 | Digital |

Thermomètre Multistem Hygiplas

Assurez-vous que vos aliments sont conservés à la bonne température avec ce thermomètre. Idéal pour relever les températures des aliments réfrigérés ou chauds. Câble de 1 m. Pile fournie.

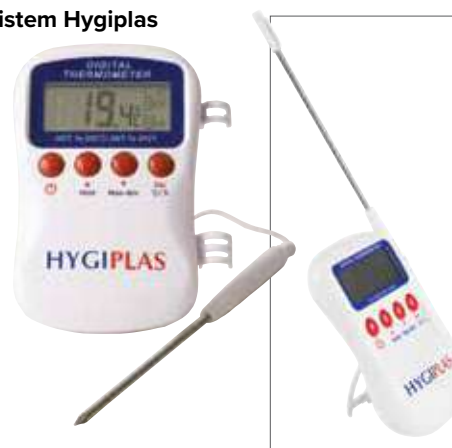

Spécification
F338 Plage de températures: -50°C à 200°C. Résolution: 0,1°C. Précision: 1°C. Temps de réponse 15 s (environ). Fonctionne avec 1 pile AAA.

| Code | Description |
|------|-------------|
| F338 | Thermomètre |

Mini thermomètre infrarouge Hygiplas

Léger, robuste et simple à utiliser, ce thermomètre avec grand écran LCD fournit une lecture rapide et précise. L'absence de contact réduit le risque de contamination croisée. Lecture Celsius et Fahrenheit. Convient pour une utilisation dans les cuisines professionnelles. Livré avec pile 9V 16 heures et étui de protection et transport.



Spécification
GL267 Plage de température : -20°C à 320°C. Résolution 0,5°C. Dimensions (mm): 175(H) x 32(L) x 63(P). Poids: 135g.

| Code | Description |
|-------|-----------------|
| GL267 | Mini infrarouge |

Thermomètre infrarouge Hygiplas

Un thermomètre infrarouge compact, léger et simple à utiliser avec grand écran LCD facile à lire. L'absence de contact réduit le risque de contamination croisée. Pile 9V incluse (16 heures).



Spécification
GG749 Précision : +/- 3°C entre -50°C et -30°C; +/- 2°C entre -100°C et 400°C; Plage de température: -50°C à +400°C. Résolution: 0,1°C. Temps de réponse: 500 ms. Dimensions (mm): 180(H) x 50(L) x 100(P). Poids: 225g.

| Code | Description |
|-------|-------------|
| GG749 | Infrarouge |

ART DE LA TABLE

RESTAURANT, BAR
ET HOTEL

MOBILIER

USAGE UNIQUE
ET ENTRETIENVÊTEMENTS
ET CHAUSSURES

CUISINE

MOBILIER DE CUISINE,
CHARIOTS ET ÉCHELLESMATÉRIEL ÉLECTRIQUE
ET DE CUISSON

FROID

CUISINE / USTENSILES

Thermomètre Easytemp Hygiplas

Thermomètre de poche précis, fiable et robuste avec sonde pliable.
Fonction on/off automatique. Avec dragonne détachable. Fourni avec pile.
Différentes couleurs disponibles.



Spécification

Plage de températures: -50°C à +300°C. Résolution: ±0,1°C, -20 à +200°C.
Précision: ±1°C, -30 à +150°C. Temps de réponse 15 s (environ).

| Code | Description |
|-------|--|
| J242 | Blanc (boulangerie et produits laitiers) |
| CF913 | Rouge (viande crue) |
| FX146 | Bleu (poisson cru) |
| CF912 | Jaune (viande cuite) |
| CH739 | Violet (allergènes) |
| C571 | Piles AAA (lot de 4) |

HYGIPLAS
Food Safety Solutions

Journal des températures Hygiplas

Six mois d'archives, colonnes pour la température, la date et les initiales de la personne en charge. En langue anglaise.



| Code | Description |
|------|-------------|
| J201 | Journal |

Sonde de pénétration Comark

Sonde de pénétration standard avec protection anti-microbienne BioCote®.
Thermomètre vendu séparément (CF996).



Spécification
F321 100(L)mm

| Code | Description |
|------|----------------------|
| F321 | Sonde de pénétration |

Thermomètre frontal infrarouge Marsden

La vérification de la température du personnel ou des clients est sécurisée et simple grâce au thermomètre frontal infrarouge sans contact.
Norme médicale MDD 93/42/CEE.



| Code | Description |
|-------|--------------|
| DF717 | Sans contact |

Thermomètre infrarouge Comark

Thermomètre de poche infrarouge avec écran LCD rétro-éclairé qui mesure la température des aliments en surface.
Rapide, pratique, sûr et facile à utiliser. Utiliser le point laser pour identifier la zone cible et la fonction de maintien mémorise la donnée affichée.



Spécification

CC099 Modèle: KM814FS. Plage de température: -30°C à +200°C. Précision: ±1°C de 0°C à 65°C. Dimensions (mm): 38(l) x 101(L). Poids 227g.

| Code | Description |
|-------|-------------|
| CC099 | KM814FS |

Thermomètre à suspendre étanche réfrigérateur/congélateur Hygiplas

Thermomètre étanche réfrigérateur/congélateur, avec crochet de suspension. Nécessite une pile bouton CR2032. Étanche jusqu'à IP65.



Spécification

CB891 Plage de températures: -25°C à +50°C. Précision: ± 1°C. Dimensions (mm): 57(H) x 70(L) x 20(P).

| Code | Description |
|--------------|-------------------------|
| CB891 | Thermomètre à suspendre |

Lingettes désinfectantes et support mural Pal

Efficace contre 99,9 % des bactéries, SARM, E Coli, Listeria, salmonelle, ainsi que la plupart des virus et des champignons. Substance non altérage compatible contact alimentaire.



| Code | Description |
|--------------|-------------------------|
| J237 | Support mural |
| CC197 | Boîte de 200 lingettes |
| J860 | Boîte de 1000 lingettes |



Thermomètre résistant au lave-vaisselle Comark

Peut être utilisé à l'intérieur du lave-vaisselle pour contrôler si la température du cycle est correcte, sert également à contrôler la température des aliments. Offre une protection anti-microbienne BioCote® et une plage de température de -20°C à +200°C.

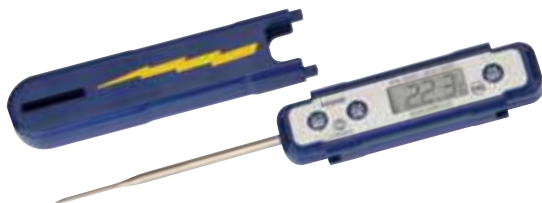

Spécification

CF992 Modèle: PDQ400. Plage de température: -20°C à +200°C. Dimensions (mm): 21(L) x 152(P).

| Code | Description |
|--------------|---------------------------|
| CF992 | Résiste au lave-vaisselle |

Minuteur Hygiplas

Alarme numérique avec grand écran et support pliant. Heures et minutes ou minutes et secondes. Nécessite 1 pile AA (fournie).



Spécification

DP028 80dB. Dimensions (mm): 63(H) x 63(L) x 15(P)mm.

| Code | Description |
|--------------|-------------|
| DP028 | Minuteur |

Thermomètre intérieur/extérieur numérique Hygiplas

Pour consulter la température à l'intérieur de votre meuble réfrigéré sans l'ouvrir. Ecran numérique de 10 mm facile à lire. Double capteur pour la température du meuble froid et de l'air. Thermomètre conçu pour être fixé sur la paroi du meuble grâce aux aimants, avec la sonde à l'intérieur. Peut également être posé sur le dessus. Pile bouton fournie.



Spécification

F343 Plage de température: -50°C à 70°C. Câble de sonde de 3 mètres. Nécessite 1 pile CR2032 (fournie) code CD289. Dimensions (mm): 52(H) x 73(L) x 15(P).

| Code | Description |
|-------------|-------------|
| F343 | Thermomètre |

Thermomètres réfrigérateur/congélateur à suspendre Hygiplas

Une gamme de thermomètres réfrigérateur/congélateur faciles à lire pour respecter les normes de sécurité alimentaire.



| Code | Description |
|---------------|--------------------------------|
| 1 J226 | Cadran |
| 2 J210 | Thermomètre |
| 3 J211 | Thermomètre intérieur suspendu |

Thermomètre intérieur/extérieur Hygiplas

Alarme haute/basse avec affichage de 11mm. Doubles capteurs pour la température du réfrigérateur/congélateur et la température ambiante. Dimensions (en mm): 136 x 26. Limites de températures -50°C à 70°C.



| Code | Description |
|-------------|---------------------------|
| F314 | Thermomètre -50°C à +70°C |

Horloge de cuisine Vogue

ABS blanc. Fonctionne avec 1 pile AA (non fournie). 240(Ø)mm.



| Code | Description |
|-------------|-------------|
| K978 | Horloge |

ART DE LA TABLE

RESTAURANT, BAR ET HOTEL

MOBILIER

USAGE UNIQUE ET ENTRETIEN

VÊTEMENTS ET CHAUSSURES

CUISINE

MOBILIER DE CUISINE, CHAÎOTS ET ÉCHELLES

MATÉRIEL ÉLECTRIQUE ET DE CUISSON

FROID

CUISINE / USTENSILES

Grand minuteur électronique Hygiplas

Décompte sur grand écran d'affichage 12 ou 24 heures. Décompte maximum jusqu'à 99 heures, 59 minutes, 59 secondes. Fonctionne avec une pile AAA (fournie).



Spécification
CF916 Dimensions (mm):80(H) x 80(L) x 25(P).

| Code | Description |
|-------|--------------------------|
| CF916 | Minuteur grands chiffres |

Minuteur triple Hygiplas

Décompte sur triple affichage 12 ou 24 heures. Il se fait jusqu'à 19 heures, 59 minutes, 59 secondes par intervalle d'une seconde. Passage de la fonction horloge à minuteur. Le triple affichage permet d'effectuer trois décomptes simultanément. Fonctionne avec une pile LR44 (fournie).



Spécification
CF915 Dimensions (mm):90(H) x 70(L) x 14(P).

| Code | Description |
|-------|-----------------|
| CF915 | Minuteur triple |

Balance digitale Vogue

Balance électronique fonctionnant à pile (fournie), avec écran tactile, affichage LCD et plateforme rectangulaire.

NOUVEAU



Spécification
FS488 Capacité 10 kg. Graduation 1g. Dimensions (mm) : 28(H) x 248(L) x 196(P). Poids : 0,36 kg.

| Code | Description |
|-------|------------------------------|
| FS488 | Balance 10kg Rectangulaire |

Balance électronique Vogue

Balance numérique de haute précision avec fonction d'ajout pendant la pesée et un récipient de 250 x 210mm. Arrêt automatique. Comprend un thermomètre et une fonction de minuterie/ alarme. Capacité 5kg. Graduation 1g. Nécessite 2 piles AAA, vendues séparément.



| Code | Description |
|-------|-------------|
| DE121 | Balance 5kg |

Balances de cuisine Vogue

Balances de cuisine tout usage blanches et inox avec récipient grande capacité en inox.



Spécification
F172 Plateau de 200mm. Capacité 5kg. Graduations 20g.
F174 Plateau de 250mm. Capacité 10kg. Graduations 50g.
F176 Plateau de 250mm. Capacité 20kg. Graduations 50g.

| Code | Description |
|------|-----------------|
| F172 | Balance de 5kg |
| F174 | Balance de 10kg |
| F176 | Balance de 20kg |

Balances à plateau Vogue

Balances de cuisine très résistantes avec plateau carré en inox de 240mm.



Spécification
F173 Capacité 10kg. Graduations 50g.
F175 Capacité 20kg. Graduation de 50g.

| Code | Description |
|------|-----------------|
| F173 | Balance de 10kg |
| F175 | Balance de 20kg |

Balances électroniques à plateau Vogue

Hygiéniques grâce à la face avant plane et facile à nettoyer et le plateau amovible. Idéales pour la préparation alimentaire. Alimentation secteur ou à piles**. Ces balances ne sont pas homologuées pour la vente au détail.

- Plateau en acier inoxydable
- Ecran numérique facile à lire
- Commandes électroniques



1

2

Spécification
F201 Capacité 3kg. Graduation 0,5g. Poids minimum : 2g. Dimensions (mm): 80(H) x 178(L) x 225(P). Plateau (mm): 180 x 180.
F177 Capacité 3kg. Graduation 1g. Dimensions (mm): 100(H) x 252(L) x 300(P). Plateau (mm): 240 x 240.
F178 Capacité 15kg. Graduation 5g. Dimensions (mm): 100(H) x 252(L) x 300(P). Plateau (mm): 240 x 240.

| Code | Description | Description |
|--------|--------------|-------------|
| 1 F201 | Balance 3kg | 0,5 g |
| F177 | Balance 3kg | 1 g |
| 2 F178 | Balance 15kg | 5 g |



Panneau arrière sur le modèle F178

Balances Salter Brecknell

Balances élégantes avec fonction d'arrêt automatique. Pieds en caoutchouc pour la stabilité. Affichage systèmes métrique ou impérial. Fonctionnement sur secteur (câble 1m fourni) ou à piles (4 x AAA).

- Plateau en acier inoxydable brossé
- Ecran à LED transparent
- Fonctionnement simple
- Fixation murale ou support balance

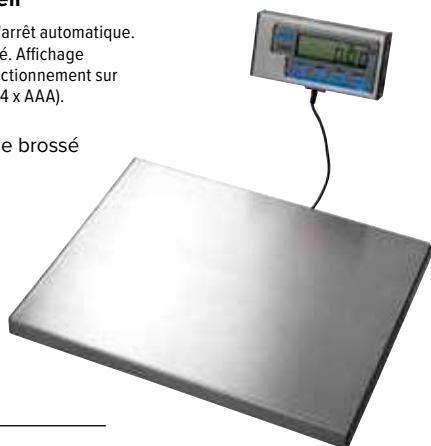

Spécification

Tous les modèles : Dimensions (mm): 27(H) x 380(L) x 300(P). Longueur du câble 1m. Poids : 3.9kg.

Code Description

| | |
|-------|-----------------------|
| DP033 | 60kg / précision 20g |
| DP034 | 120kg / précision 50g |

Balance digitale Vogue

Balance électronique fonctionnant à pile (fournie), avec écran tactile, affichage LCD et plateforme de 185(Ø)mm. Capacité de 5kg, graduation 1g.



Spécification

GG017 Capacité 5kg. Graduation 1g.

Code Description

| | |
|-------|-------------|
| GG017 | Balance 5kg |
|-------|-------------|

Distributeurs de sauce 10L Schneider

Distributeurs en polypropylène grande capacité avec pompes en acier inoxydable et vannes anti gouttes pour minimiser le gaspillage. Modèle à pompe ou à levier au choix.

- Distribution de doses de 30ml

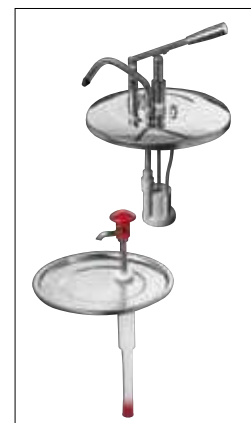

Code Description

| | | |
|---|-------|----------|
| 3 | DA362 | A levier |
| 4 | DA363 | A pompe |

Distributeur de sauce et couvercles Gastro M

Distributeur de sauce avec cuve de 10 litres et pompe à poussoir. Couvercles pour distributeurs de 5 litres et 10 litres ; modèles à poussoir et à levier.

- En inox.

NOUVEAU



Code Description

| | |
|-------|------------------------------------|
| CZ914 | Couvercle 5L Levier 35ml |
| CZ915 | Couvercle 10L Poussoir 30ml |
| CZ916 | Couvercle 5L Poussoir 30ml |
| DK789 | Distributeur 10L Poussoir 30ml |

Balance de précision Vogue

Ultra sensible pour une pesée précise. Plateau amovible de 170mm. Capacité 0,5kg. Graduation 2g.



Spécification

F182 Plateau 17cm. Capacité 0,5kg. Graduation 2g.

Code Description

| | |
|------|------------------|
| F182 | Balance de 0,5kg |
|------|------------------|

Balance électronique de comptoir Vogue

Balance électronique très résistante avec écran ACL séparé pouvant être fixé au mur. Plateau hygiénique en acier inoxydable amovible pour un nettoyage aisé. Etalonnage, remise à zéro et arrêt automatiques. Voyant d'indication de batterie faible.

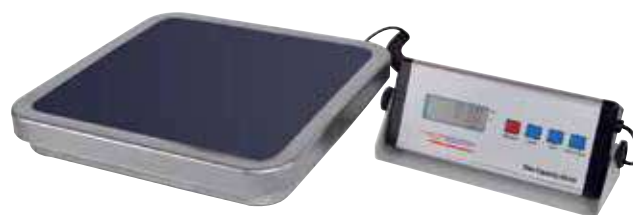

Spécification

CD564 Capacité 30kg. Graduation 10g. Câble de 1,4 m. Adaptateur secteur 9 V fourni. Nécessite 6 piles AA (vendues séparément) pour le fonctionnement avec piles. Dimensions du plateau (mm): 315 x 325. Dimensions (mm): 40(H) x 310(L) x 300(P). Poids 4,1kg.

Code Description

| | |
|-------|------|
| CD564 | 30kg |
|-------|------|

CUISINE / PÂTISSERIE

Pinceaux à pâtisserie poils naturels Vogue

Manche en bois avec poils lisses de 45mm.



| Code | Description |
|-------|-----------------|
| CG229 | 25(l)x 200(L)mm |
| CG046 | 50mm(L) |

Pinceaux à pâtisserie poils naturels Schneider

Manche en plastique et poils lisses de 15mm.



| Code | Description |
|-------|-------------|
| CY570 | 25mm |
| CY574 | 50mm |
| CY575 | 60mm |

Pinceaux à pâtisserie poils en nylon Schneider

Poils rouges en nylon antiadhésif. Résistance à la chaleur jusqu'à 150°C.



| Code | Description |
|-------|-------------|
| CR742 | 25mm |
| CR743 | 35mm |

Pinceau en silicone Kitchencraft

Poils ronds en silicone de 35mm résistants à la chaleur jusqu'à 260°C. Idéal pour badigeonner. Compatible lave-vaisselle.



| Code | Description |
|------|-------------|
| D594 | 25mm (Ø) |

Coupe-pâte extensible Vogue

Obtenez des bandes de pâte homogènes et uniformes avec ce coupe-pâte polyvalent extensible. Possède 5 roulettes de 55mm de diamètre. S'élargit jusqu'à 490mm de large.



| Code | Description |
|-------|-------------|
| CS850 | 5 roulettes |

Rouleaux multicoupes extensibles Schneider

Coupe-pâtes en acier inoxydable rapides et précis. Roulettes de 55(Ø)mm. Lavable au lave-vaisselle.



| Code | Description |
|-------|-------------|
| GT135 | 5 roulettes |
| GT136 | 7 roulettes |

Rouleau à pointiller Schneider

S'utilise pour éviter que les pâtes et les pains ne gonflent ou lèvent aux mauvais endroits. Plastique. Lavable au lave-vaisselle.

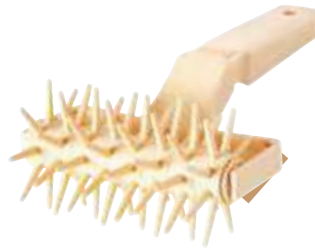

| Code | Description |
|-------|-------------|
| GT134 | 120mm |

Pinceaux à pâtisserie naturels Matfer

Manche solide en plastique lavable au lave-vaisselle avec poils naturels plats, longs de 60 mm. Voir ci-dessous pour les dimensions :



| Code | Description |
|------|------------------|
| E440 | 25(l) x 240(L)mm |
| E442 | 35(l) x 250(L)mm |
| E443 | 40(l) x 255(L)mm |
| E445 | 50(l) x 270(L)mm |

Rouleau pique-vite Matfer

Permet de piquer les bandes de pâte de façon régulière en un temps record.



| Code | Description |
|-------|-----------------|
| DT659 | 205(L)x 65(Ø)mm |

Corne à pâtisserie flexible Vogue

Lame flexible. 84 x 135 mm.



| Code | Description |
|------|-------------|
| E407 | 84 x 135mm |

Pinceau à pâtisserie rond poils naturels Vogue

Manche en bois rond avec poils de 45mm.



| Code | Description |
|-------|-------------|
| CF963 | 25mm (Ø) |

Corne à pâtisserie en plastique Vogue

Flexible. 114 x 76 mm.



| Code | Description |
|------|-------------|
| E401 | 114 x 76mm |

Corne à pâte Deglon

Corne à pâte résistante, lavable au lave-vaisselle. Préhension facile grâce à son manche moulé rond. Lame 110mm.



| Code | Description |
|-------|-------------------|
| GG073 | Flexible et ronde |

Corne à pâtisserie rigide Vogue

Manche en plastique avec lame rigide.



| Code | Description |
|------|-------------|
| E406 | 150 x 102mm |

Corne à pâte Schneider

Lame inox flexible et arrondie. Manche en plastique.



| Code | Description |
|-------|-------------|
| GT114 | 110 x 125mm |

Coupe-pâte Exoglass Matfer
115 x 80mm. Rigide.



| Code | Description |
|--------|-------------|
| 1 J218 | Rond |
| 2 J217 | Droit |

Noyaux de cuisson en céramique Kitchencraft

Noyaux en céramique conduisant une chaleur uniforme jusqu'aux bords pour la cuisson à blanc des fonds de tarte. Pot de 500g.



| Code | Description |
|-------|-------------|
| GL251 | 500g |

Cuillères à mesure Vogue

Acier inoxydable. Comprend : 0,62ml - 1,25ml - 2,5ml - 5ml - 7,5ml et 15ml.



| Code | Description |
|-------|-------------|
| GL873 | Lot de 6 |

Rouleaux à pâtisserie en polyéthylène Vogue



| Code | Description |
|------|-------------|
| J171 | 305mm |
| J172 | 356mm |
| J173 | 407mm |
| J174 | 457mm |
| J175 | 508mm |

Couteau à pain Schneider

Couteau à pain professionnel doté d'une lame dentelée pour couper facilement les pains croustillants. lame en acier au chrome-molybdène extrêmement résistante et manche ergonomique.



| Code | Description |
|-------|-------------|
| GT039 | 360(L) mm |

Couteau à gâteau denté à angle droit Schneider

Lame en acier au chrome-molybdène avec manche déporté conçu pour les moules à tartes et à gâteaux à bords hauts.



| Code | Description |
|-------|-------------|
| GT035 | 220(L)mm |

Rouleau à pâtisserie en bois Vogue



| Code | Description |
|------|-------------|
| J102 | 457mm |

Coupe-pâte Vogue

Coupe-pâte professionnel en acier inoxydable avec manche en polypropylène.



| Code | Description |
|-------|-------------------|
| CF925 | Roulette 60mm (Ø) |

Passoires Vogue

En acier inoxydable avec manche. Lavables au lave-vaisselle.



| Code | Description |
|------|-------------|
| C799 | 100mm (Ø) |
| C800 | 140mm (Ø) |
| C801 | 180mm (Ø) |

Saupoudreuse Vogue

Réceptacle en acier inoxydable 275 ml avec couvercle en maille métallique pour saupoudrer de farine, sucre glace, poudre de cacao et d'épices en poudre.



| Code | Description |
|------|-----------------|
| J134 | 90(H) x 70(Ø)mm |

Mesures Vogue

Lot de 5 mesures: 30ml/ 60ml/ 80ml/ 125ml/ 250ml.



| Code | Description |
|------|-------------|
| J424 | Lot de 5 |

Entonnoir à confiture Kitchencraft

Acier inoxydable. Lavable au lave-vaisselle.



| Code | Description |
|-------|-------------------------|
| DL300 | Diamètre inférieur 35mm |

Saupoudreuses Schneider

Acier inoxydable. Perforations fines pour le modèle 350ml et grossières pour le modèle 300ml.



| Code | Description |
|-------|--------------------------|
| CS713 | 128(H) x 68(Ø)mm 350ml |
| CS714 | 100(H) x 70(Ø)mm 300ml |

Saupoudreuse à tamis Schneider

Corps en acier inoxydable avec tamis à maille fine pour éviter les morceaux.



| Code | Description |
|-------|--------------------------|
| CS712 | 125(H) x 70(Ø)mm 350ml |

Passoires

Maille en acier inoxydable. Cadre en polypropylène.



| Code | Description |
|------|-------------|
| C795 | 70mm |
| C797 | 140mm |
| C798 | 180mm |

Saupoudreuses grains fins et grossiers Vogue

Acier inoxydable. Capacité 280ml.



| Code | Description |
|------|----------------------|
| J939 | Grains fins 2mm |
| J935 | Grains grossiers 4mm |

ART DE LA TABLE

RESTAURANT, BAR ET HOTEL

MOBILIER

USAGE UNIQUE ET ENTRETIEN

VÊTEMENTS ET CHAUSSURES

CUISINE

MOBILIER DE CUISINE, CHAÎRIOTS ET ÉCHELLES

MATÉRIEL ÉLECTRIQUE ET DE CUISSON

FROID

CUISINE / PÂTISSERIE

Tamis en polypropylène Schneider

Tamis blanc à maille fine en nylon. Facile à nettoyer et compatible lave-vaisselle. 90(H) x 300(Ø)mm.



| Code | Description |
|--------------|--------------|
| GT106 | Maille 0,5mm |
| GT107 | Maille 1mm |

Tamis inox Tellier

Tamis inox durable avec trous de 1,1mm.



| Code | Description |
|--------------|------------------|
| GL226 | 60(H) x 300(Ø)mm |

Chalumeaux de cuisine Vogue

Puissants chalumeaux à allumage automatique et socle amovible. Se rechargent à gaz. Le chalumeau Pro fournit une flamme extra large très puissante pour une finition rapide et parfaite. Combustible vendu séparément. Recharge non livrable en Corse et dans les îles.



3



4

| Code | Description |
|-------------|------------------|
| L799 | Pro 28ml |
| T271 | Combustible 125g |

Spécification
L793 Dimensions (mm): 143(H) x 46(Ø).
L799 Dimensions (mm): 155(H) x 140(L) x 45(P).

Siphon à chantilly inox Ico

Siphon professionnel pour préparer chantilly, sauces et desserts. A utiliser avec des cartouches N2O 8g.



| Code | Description |
|--------------|-------------|
| CH037 | 500ml |



Siphons à chantilly Isi

Siphon à chantilly en acier inoxydable. Nettoyage hygiénique rapide après chaque utilisation. Livrés avec 3 embouts. Lavable au lave-vaisselle. Recharges non livrables en Corse et dans les îles.



| Code | Description |
|--------------|------------------------|
| K637 | Siphon 0,5L |
| CB502 | Siphon 1L |
| CB505 | Boîte de 50 cartouches |



Cartouches siphon à chantilly Vogue



| Code | Description |
|-------------|------------------------|
| J448 | Boîte de 50 cartouches |

Siphon Thermo 0,5L Isi

Isolation thermique sous vide avec double paroi pour maintenir le contenu au frais pendant 8 heures maximum ou au chaud pendant 3 heures maximum. Bouteille en acier inoxydable et soupape de distribution. Levier en silicone anti-adhésif et embout anti-goutte. Recharges non livrables en Corse et dans les îles.



| Code | Description |
|--------------|-------------|
| CB503 | Siphon 0,5L |

Boîtes de cartouches



| Code | Description |
|--------------|------------------------|
| CB439 | Boîte de 10 cartouches |
| CB163 | Boîte de 50 cartouches |



Siphon à chantilly Isi

Inox brossé double paroi. Pour des préparations chaudes ou froides. Livré complet avec 3 douilles.



| Code | Description |
|-------------|-------------|
| H016 | Siphon 1L |

Siphons à chantilly Vogue

Siphons à chantilly avec trois embouts pour créer de nombreuses décorations avec des crèmes ou sauces. Bouteille en métal et tête pour la durabilité. Recharges non livrables en Corse et dans les îles.

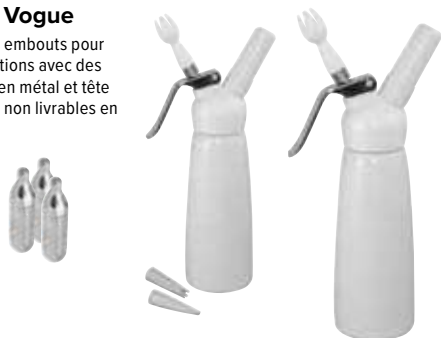

Spécification

CB162 Dimensions (mm): 253(H) x 80(L) x 115(P). Poids: 570g.
GG485 Dimensions (mm): 335(H) x 110(L) x 94(P). Poids: 1kg.

| Code | Description |
|----------------|------------------------|
| 1 CB162 | Siphon 500ml |
| 2 GG485 | Siphon 1L |
| CB439 | Boîte de 10 cartouches |
| CB163 | Boîte de 50 cartouches |

Mini-entonnoir à piston automatique De Buyer

Entonnoir à piston professionnel en acier inoxydable pour servir de petites quantités de sauce ou de crème. Fourni avec un support anti-dérapant et une buse de 7mm(dia). Passe au lave-vaisselle.



| Code | Description |
|--------------|-------------|
| DN905 | Mini 800ml |

Entonnoir à piston en acier inoxydable Vogue

Entonnoir à piston en acier inoxydable pour une distribution précise de sauce ou de crème. Livré avec support. Lavable au lave-vaisselle. Buse de 7,5mm.



Spécification

GG759 Dimensions (mm) : 270(H)x 260(Ø).

| Code | Description |
|--------------|-------------|
| GG759 | 1,3L |

Entonnoir à piston en acier inoxydable De Buyer

Pratique, l'entonnoir à piston est simple d'utilisation : dosage et contrôle du débit à l'aide du pouce. Débit également régulé par 3 douilles (dont 1 intégrée à l'entonnoir) de 3 diamètres (ø 4, 6 et 8 mm). Passe entièrement au lave-vaisselle.



| Code | Description |
|--------------|-------------|
| DN906 | 1.5L |

Cercles à mousse Vogue

Acier inoxydable.



| Code | Description |
|----------------|--------------|
| 3 CF164 | 60 x 35(H)mm |
| 4 CF165 | 60 x 60(H)mm |
| 5 CF166 | 80 x 35(H)mm |
| 6 CF167 | 80 x 60(H)mm |

Pincettes de fermeture pour poches Schneider

Pour fermer hermétiquement des sachets ou poches pâtisseries garnies en attente d'utilisation. Livrées avec un couteau pour faciliter l'ouverture.



| Code | Description | Qté |
|--------------|-------------|-----|
| CS774 | 150(L)mm | 6 |

Cercles à mousse Vogue

Acier inoxydable.



| Code | Description |
|----------------|-----------------|
| 1 E891 | 70(Ø) x 35(H)mm |
| 2 CC056 | 70(Ø) x 60(H)mm |
| 3 CC057 | 90(Ø) x 35(H)mm |
| 4 CC058 | 90(Ø) x 60(H)mm |

Cercle à mousse Matfer Bourgeat

Acier inoxydable. 60mm(H).



| Code | Description |
|-------------|------------------|
| E890 | 60(H) x 120(Ø)mm |

ART DE LA TABLE

RESTAURANT, BAR ET HOTEL

MOBILIER

USAGE UNIQUE ET ENTRETIEN

VÊTEMENTS ET CHAUSSURES

CUISINE

MOBILIER DE CUISINE, CHAÎOTS ET ÉCHELLES

MATÉRIEL ÉLECTRIQUE ET DE CUISSON

FROID

CUISINE / PÂTISSERIE

Poches à douilles en coton Schneider

Poches pâtisseries en coton avec bande de soudure résistante. Revêtement imperméable. Réutilisables.



| Code | Description |
|-------|------------------|
| GT128 | Taille 3 400mm |
| GT130 | Taille 5 500mm |

Poches à douille extra souples en nylon Schneider

Réutilisables et lavables, avec soudures latérales résistantes.



| Code | Description |
|-------|------------------|
| CW312 | Taille 3 400mm |
| CW314 | Taille 5 500mm |

Poches à douille jetables antidérapantes Vogue

Trois couches de polyéthylène et des coutures haute résistance les rendent solides et durables. L'extérieur antidérapant et l'intérieur soyeux facilitent la décoration des pâtisseries.



| Code | Description | Qté |
|-------|---------------|-----|
| CS803 | Bleue 460mm | 100 |

Poches à douilles jetables Schneider

Intérieur lisse pour un écoulement rapide et fluide et extérieur antidérapant. Idéal pour les préparations telles que la chantilly. Polyéthylène résistant.



| Code | Description | Qté |
|-------|---------------|-----|
| GT123 | Vert 470mm | 100 |
| GT124 | Bleu 470mm | 100 |
| GT125 | Blanc 470mm | 100 |

Douilles en acier inoxydable Schneider

Créez vos décors avec ces douilles unies ou en étoile en acier inoxydable. Adaptables sur tous types de poches. Compatible lave-vaisselle. Hauteur d'environ 50mm.



Lisse

| Code | Description |
|-------|-------------|
| GT116 | 10mm |
| GT117 | 12mm |
| GT118 | 16mm |



Etoile

| Code | Description |
|-------|-------------|
| GT119 | 7mm |
| GT120 | 9mm |
| GT121 | 13mm |
| GT122 | 18mm |

Poche à douille en coton Schneider

Poche pâtisseries en coton avec bande de soudure résistante. Revêtement imperméable. Réutilisable.



| Code | Description |
|-------|------------------|
| GT132 | Taille 7 700mm |

Douilles assorties Vogue

Douilles pâtisseries assorties en acier inoxydable, faciles à nettoyer, idéales pour les professionnels comme pour les particuliers.



| Code | Description |
|-------|-------------|
| CP107 | Boîte de 26 |
| CP106 | Boîte de 52 |

Douilles Savoy assorties Matfer Bourgeat

Polycarbonate. Assortiment : 6 ordinaires et 6 cannelées.



Produit indisponible à la vente

NOUVEAU

| Code | Description | Qté |
|-------|-------------|-----|
| CC071 | Assorties | 12 |

Cercles à mousse De Buyer

Cercles à mousse en acier inoxydable. Vendus à l'unité.



| Code | Description |
|-------|------------------|
| GM376 | 200(Ø) x 45(H)mm |
| GM374 | 240(Ø) x 60(H)mm |

Cercle à tarte De Buyer

Grâce à la forme du cercle, les tartes arborent un design très moderne et original.



| Code | Description |
|-------|---------------------------|
| GM387 | 20(H) x 200(L) x 200(P)mm |

Mini moule rectangulaire Vogue

Acier inoxydable. 30mm de profondeur.



| Code | Description |
|------|--------------------------|
| E062 | Rectangulaire. 81 x 41mm |

Dariole Vogue

Aluminium. Vendue à l'unité.



Dariole alu Vogue

Aluminium. Lot de 6.



Dariole alu Vogue

Aluminium. Vendue à l'unité.



Dariole inox Vogue

Acier inoxydable. Vendue à l'unité.



| Code | Description |
|------|------------------|
| E048 | 105ml 70(Ø)mm |
| E047 | 180ml 85(Ø)mm |
| E046 | 335ml 110(Ø)mm |

| Code | Description | Qté |
|------|------------------------|-----|
| K513 | 32(H) x 55(Ø)mm | 6 |
| K514 | 39(H) x 67(Ø)mm 90ml | 6 |

| Code | Description | Qté |
|------|-----------------|-----|
| K516 | 60(H) x 65(Ø)mm | 1 |

| Code | Description |
|------|-----------------|
| K519 | 52(H) x 51(Ø)mm |

Moule à quiche Exoglass Matfer

Moule antiadhésif robuste et indéformable, supportant de grandes températures.



| Code | Description | Qté |
|-------|------------------|-----|
| DB509 | 62(H) x 100(Ø)mm | 12 |

Moule à gâteau rectangulaire antiadhésif Circulon

Moule antiadhésif pour un démoulage facile et des résultats parfaits. Compatible lave-vaisselle.



| Code | Description |
|-------|---------------------------|
| DE501 | 60(H) x 390(L) x 260(P)mm |

Moule à cake Exoglass Matfer Bourgeat

Moule antiadhésif robuste et indéformable, supportant de grandes températures.



| Code | Description |
|-------|--------------------------|
| FA964 | 92(H) x 315(L) x 95(P)mm |

Moule à pain Exoglass Matfer Bourgeat

Indéformable; le moule conserve sa forme et est pratiquement incassable.



| Code | Description |
|-------|-------------------------|
| FA972 | Exoglass 116 x 283 mm |
| FA973 | Exoglass 125 x 305mm |

Moule à mini brioche Matfer

Antiadhésif. Lot de 12.



| Code | Description | Qté |
|------|-----------------|-----|
| E238 | 28(H) x 75(Ø)mm | 12 |

Moule à tartelette cannelé Exoglass Matfer Bourgeat

Les moules Exoglass résistent à des températures de 20 à 250° C.



| Code | Description | Qté |
|-------|------------------|-----|
| DN954 | 90(Ø) x 15(H)mm | 12 |
| DN955 | 18(H) x 100(Ø)mm | 12 |

Moule à pain

Moule de cuisson en fer blanc.



| Code | Description |
|------|----------------------------|
| E817 | 102(H) x 305(L) x 102(P)mm |

Dariole antiadhésive Vogue

Acier au carbone avec revêtement antiadhésif.



| Code | Description | Qté |
|-------|-----------------|-----|
| GC981 | 60(H) x 65(Ø)mm | 3 |

Dariole Vogue

Aluminium. Vendue à l'unité.



| Code | Description | Qté |
|------|-----------------|-----|
| K517 | 50(H) x 58(Ø)mm | 1 |

ART DE LA TABLE

RESTAURANT, BAR ET HOTEL

MOBILIER

USAGE UNIQUE ET ENTRETIEN

VÊTEMENTS ET CHAUSSURES

CUISINE

MOBILIER DE CUISINE, CHAÎOTS ET ÉCHELLES

MATÉRIEL ÉLECTRIQUE ET DE CUISSON

FROID

CUISINE / PÂTISSERIE

Découpoirs ronds lisses Vogue

Lot de 11. Acier doux étamé. Dimensions de 20 à 86mm (Ø).

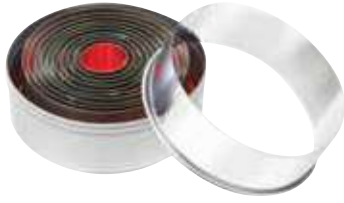

| Code | Description | Qté |
|------|-----------------|-----|
| E013 | Lisse 23-90mm | 11 |

Découpoirs ronds cannelés Vogue

Lot de 11. Acier doux étamé. Dimensions de 20 à 86mm (Ø).



| Code | Description | Qté |
|------|-------------|-----|
| E019 | Cannelé | 11 |

Découpoirs formes variées Vogue

Lot de 12. Acier doux étamé.



| Code | Description | Qté |
|------|-------------|-----|
| E002 | 102mm | 12 |

Découpoirs carrés lisses Vogue

Acier doux étamé. Dimensions de 36 x 36mm à 70 x 70mm.



| Code | Description | Qté |
|------|-------------|-----|
| E017 | Carré | 6 |

Cercle à flan lisse

25 mm de profondeur.



| Code | Description |
|------|-------------|
| E692 | 265mm (Ø) |



Cercle à mousse Matfer Bourgeat

Acier inoxydable.

NOUVEAU



| Code | Description |
|-------|------------------|
| DN959 | 45(H) x 240(Ø)mm |

Découpoirs ronds unis Exoglass Matfer



| Code | Description |
|------|---------------|
| E043 | 30 - 100(Ø)mm |

Découpoirs ronds cannelés ou lisses Schneider

Boîte de 9 découpoirs en nylon. De 20 à 100(Ø)mm.



| Code | Description | Qté |
|-------|-------------|-----|
| GT141 | Lisses | 9 |

Articles de cuisson Pyrex

Ces articles en verre résistant aux chocs thermiques peuvent passer directement du four à la table ou servir à conserver les plats. Peuvent passer au micro-onde, au four, au lave-vaisselle.

Ramequin



| Code | Description |
|-------|-------------------------|
| GD028 | 200ml 45(H) x 97(Ø)mm |

Cocottes rondes avec couvercle



| Code | Description |
|------|-----------------------------|
| P590 | 110(H) x 315(L) x 270(l) mm |

Cocotte ovale avec couvercle 4,5L.



| Code | Description |
|------|----------------------------|
| P591 | 150(H) x 390(L) x 110(P)mm |

Saladiers



| Code | Description |
|------|-----------------|
| P582 | 144 (Ø) x 80mm |
| P583 | 170 (Ø) x 95mm |
| P584 | 210 (Ø) x 110mm |
| P585 | 240 (Ø) x 125mm |

Plat carré



| Code | Description |
|-------|-------------|
| GD029 | 210 x 210mm |

Plats rectangulaires



| Code | Description |
|-------|-------------|
| GD030 | 350 x 230mm |
| GD031 | 400 x 270mm |

Plat à quiche

Profondeur 35mm.



| Code | Description |
|------|----------------|
| P579 | 35(H) x 270(Ø) |

Moule à manqué fond texturé Circulon

Possède un revêtement antiadhésif Total® pour libérer facilement vos pâtisseries.



| Code | Description |
|-------|------------------|
| DE506 | 54(H) x 230(Ø)mm |

Plaque à muffins antiadhésive Total Circulon

Le système antiadhésif Total offre un résultat de cuisson uniforme et permet un démoulage rapide et facile. Moules à fond texturé.



| Code | Description |
|-------|---------------------------|
| DE505 | 12 moules 70(Ø) x 30(P)mm |

Moules à tartelette Matfer

Antiadhésifs, bord roulé.



| Code | Description | Qté |
|------|------------------|-----|
| E196 | 80(Ø) x 18(P)mm | 12 |
| E195 | 100(Ø) x 21(P)mm | 12 |

Moule à manqué à charnière Masterclass

Faites des gâteaux exceptionnels, avec un moule permettant un démoulage rapide facile à utiliser.



| Code | Description |
|-------|-------------|
| FC354 | 250(Ø)mm |

Tourtière individuelle Exoglass Matfer

Exoglass. Résiste à des températures de 20° à 250°. 100 mm de diamètre



NOUVEAU

| Code | Description | Qté |
|-------|------------------|-----|
| DN950 | 30(H) x 100(Ø)mm | 12 |

Moules à quiche cannelés profonds Vogue Mini moules à tarte cannelés Vogue

Moules antiadhésifs. Fond amovible.



| Code | Description |
|-------|------------------|
| GC988 | 100(Ø) x 31(P)mm |
| GC989 | 250(Ø) x 55(P)mm |



| Code | Description | Qté |
|-------|------------------|-----|
| CW990 | 20(H) x 80(Ø)mm | 3 |
| CW991 | 20(H) x 100(Ø)mm | 3 |

Moule à quiche Bron

Avec fond amovible et bords cannelés.



| Code | Description |
|------|------------------|
| E798 | 120(Ø) x 20(P)mm |

Cercles à tarte ordinaires Matfer

20 mm de profondeur. Acier inoxydable.



| Code | Description |
|-------|-------------|
| E645 | 160mm (Ø) |
| E646 | 200mm (Ø) |
| E647 | 240mm (Ø) |
| DN962 | 280mm (Ø) |

Moule à savarin aluminium Schneider

Acier inoxydable.



| Code | Description |
|-------|------------------|
| CR928 | 80(H) x 240(Ø)mm |

Spray démoulant Schneider

Formulé à partir d'ingrédients naturels, ne transmettant aucun goût au produit final. Pour moules, batteries de cuisine, grilles et plats. Attention, produit inflammable.



| Code | Description |
|-------|-------------|
| GT042 | 500ml |

Moules à pain/cake Vogue

Acier carbone antiadhésif.



| Code | Description |
|-------|---------------------------|
| GD075 | 63(H) x 180(L) x 86(P)mm |
| GD003 | 78(H) x 250(L) x 100(P)mm |
| GD004 | 80(H) x 300(L) x 112(P)mm |

Moule à pain/cake Vogue

Acier carbone antiadhésif.



| Code | Description |
|-------|---------------------------|
| GD005 | 60(H) x 255(L) x 125(P)mm |

Cercles à tarte Exoglass Matfer Bourgeat

Antiadhésifs. Faible inertie thermique. Faciles à nettoyer.

NOUVEAU



| Code | Description | Qté |
|-------|------------------|-----|
| FA984 | 19(H) x 80(Ø) mm | 6 |
| FA987 | 20(H) x 100(Ø)mm | 6 |

ART DE LA TABLE

RESTAURANT, BAR ET HOTEL

MOBILIER

USAGE UNIQUE ET ENTRETIEN

VÊTEMENTS ET CHAUSSURES

CUISINE

MOBILIER DE CUISINE, CHARIOTS ET ÉCHELLES

MATÉRIEL ÉLECTRIQUE ET DE CUISSON

FROID

Moules ronds

Moules à tarte antiadhésifs Vogue



| Code | Description |
|-------|------------------|
| DB566 | 35(H) x 200(Ø)mm |
| DB567 | 35(H) x 250(Ø)mm |
| DB568 | 35(H) x 300(Ø)mm |

Plaques de cuisson revêtement silicone Schneider

Plaques de cuisson en aluminium avec revêtement silicone et perforations de 3mm. Facile à nettoyer et durable.



| Code | Description |
|-------|--------------------------------|
| CW321 | GN 1/1 325 x 530mm |
| CW322 | Format pâtissier I 600 x 400mm |

Plaque antiadhésive ronds creux Vogue

Acier carbone antiadhésif. Dimensions (mm): plaque: 235(L) x 235(P), moules: 23(H) x 104(Ø).



| Code | Description |
|-------|---------------|
| GD012 | 4 ronds creux |

Tourtière unie antiadhésive Matfer

23 mm de profondeur avec fond fixe.



| Code | Description |
|------|-------------|
| E145 | 280mm (Ø) |

Plaque à pâtisserie non-adhésive Vogue

Plaque en acier carbone; culotage nécessaire pour obtenir un revêtement antiadhésif optimal.



| Code | Description |
|-------|---------------------------|
| GD014 | 16(H) x 370(L) x 257(P)mm |
| GD015 | 15(H) x 430(L) x 280(P)mm |
| GD016 | 25(H) x 482(L) x 305(P)mm |

Moules à gâteau à fond amovible Vogue

Obtenez des résultats de cuisson conformes à vos attentes grâce à ces moules en fer blanc. Démoulage facile et finition impeccable.



1



1 Fer blanc

| Code | Description |
|------|-------------|
| E845 | 200mm(Ø) |
| E846 | 220mm(Ø) |
| E847 | 240mm(Ø) |
| E848 | 260mm(Ø) |
| E849 | 280mm(Ø) |

Plaque profonde 6 muffins Vogue

Inox. Dimensions (mm): plaque 270(L) x 185(P), moules: 30(H) x 70(Ø).



| Code | Description |
|------|-------------|
| E714 | 6 moules |

Plaque antiadhésive à muffins Vogue

Moules à muffins en acier carbone. Profondeur 30mm.



| Code | Description |
|-------|-------------|
| GD011 | 12 muffins |

Plaque à pâtisserie antiadhésive Vogue

Plaque en aluminium avec un revêtement en téflon platinum noir de haute qualité.



| Code | Description |
|------|--|
| K339 | Format pâtissier I 11(H) x 600(L) x 400(P)mm |



2



2 Antiadhésifs

| Code | Description |
|-------|-------------|
| GD017 | 214mm(Ø) |
| GD018 | 238mm(Ø) |
| GD019 | 257mm(Ø) |

Moules à manqué profonds Vogue

Moules à manqué profonds antiadhésifs en acier carbone.



| Code | Description |
|-------|------------------|
| GC994 | 133(Ø) x 33mm(P) |
| GC995 | 165(Ø) x 40mm(P) |
| GC996 | 200(Ø) x 47mm(P) |

Plaque antiadhésive mini-muffins Vogue

Acier carbone. Dimensions (mm) : plaque 315(L) x 240(P), moules 15(H) x 65(Ø).



| Code | Description |
|-------|-----------------|
| GD013 | 12 mini-muffins |

Moule à tarte rectangulaire De Buyer

Fond amovible pour faciliter le démoulage. Revêtement antiadhésif.

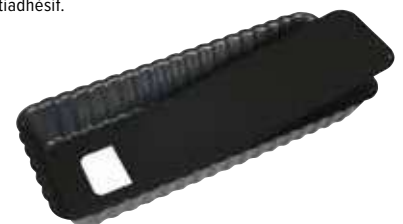

| Code | Description |
|-------|---------------------------|
| CY117 | 30(H) x 102(L) x 356(P)mm |

Moules en silicone Vogue

La gamme de moules en silicone Vogue facilite le démoulage grâce à sa flexibilité et permet d'obtenir des gâteaux parfaits. Le silicone est résistant à la chaleur jusqu'à 260°C mais refroidit rapidement en dehors du four. Résiste aux taches et au lave-vaisselle.

Plaque 6 muffins

Plaque 37(H) x 161(L) x 241(P)mm, moules 61(Ø)mm.



| Code | Description |
|-------|------------------|
| DA520 | Plaque 6 muffins |

Moule carré

245(L) x 245(P)mm.



| Code | Description |
|-------|-------------|
| DA532 | Moule carré |

Moule à cake

58(H) x 137(L) x 250(P)mm, int : 112(L) x 204(P)mm.



| Code | Description |
|-------|--------------|
| DA525 | Moule à cake |

Moule à gâteau flexible en silicone Hygiplas

Code couleur violet (allergènes).



| Code | Description |
|-------|--------------------------------|
| CX049 | Moule carré 245mm Violet |
| CX048 | Moule à cake 255mm Violet |
| CX047 | Moule 6 muffins 241mm Violet |

NOUVEAU

Moules en silicone Pavoflex

Avec une fabrication 100 % en silicone alimentaire platine, ces moules flexibles permettent de démouler la pâtisserie facilement. Lavables au lave-vaisselle, ils peuvent passer du four au congélateur (-40°C à +280°C) et sont certifiés HACCP. Format pâtissier (600 x 400 mm) pour une utilisation pratique dans les boulangeries et les pâtisseries. Conservent leur forme malgré de fréquents lavages.



24 muffins

40(H) x 75(Ø)mm.

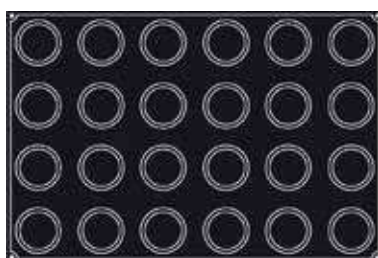

| Code | Description |
|-------|-------------|
| CC069 | 24 muffins |

44 madeleines

35ml. Plaque 18(H) x 78(L) x 45(P)mm.

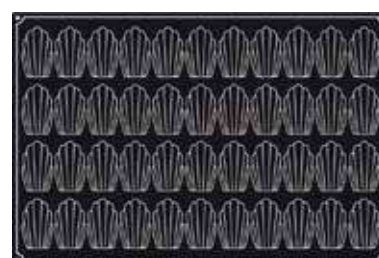

| Code | Description |
|-------|---------------|
| CF161 | 44 madeleines |

Plaque 24 muffins Vogue

Dimensions (mm): plaque: 360 x 525, moules: 30(H) x 80(Ø). Aluminium.



| Code | Description |
|------|--------------------------|
| C563 | 24 moules Aluminium |
| C564 | 24 moules Antiadhésive |



Plaque 12 muffins Vogue

Plaque 358(L) x 273(P), moules 27(H) x 75(Ø) mm.



| Code | Description |
|------|--------------------------|
| C562 | 12 moules Antiadhésive |



ART DE LA TABLE

RESTAURANT, BAR ET HOTEL

MOBILIER

USAGE UNIQUE ET ENTRETIEN

VÊTEMENTS ET CHAUSSURES

CUISINE

MOBILIER DE CUISINE, CHARIOTS ET ÉCHELLES

MATÉRIEL ÉLECTRIQUE ET DE CUISSON

FROID

Moules à pâtisserie Formaflex antiadhésifs



Moules souples antiadhésifs pour pâtisseries et restaurants. Ces moules souples 100% silicone alimentaire vous offrent une excellente solution de remplacement aux plaques métalliques et vous permettent de démouler facilement vos gâteaux. Compatibles lave-vaisselle, adaptés à une utilisation du four au congélateur (-40°C à +280°C) et sont agréés HACCP.

Flexibles ! Rien ne colle - Démoulez et le tour est joué !



11 mini-muffins

28(H) x 50(Ø)mm. 43ml. Plaque GN 1/3.

15 tartelettes

15(H) x 50(Ø)mm. Plaque GN 1/3.

15 demi-sphères

23(H) x 50(Ø)mm. Plaque GN 1/3.

6 muffins

40(H) x 70(Ø)mm. 146ml. Plaque GN 1/3.

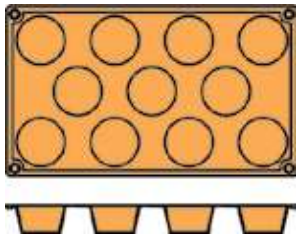

Code Description
N934 11 mini-muffins

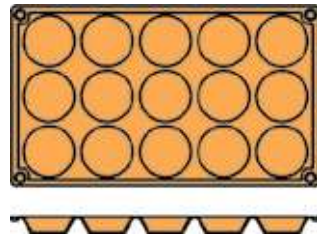

Code Description
N935 15 tartelettes

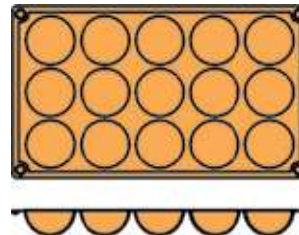

Code Description
N936 15 demi-sphères

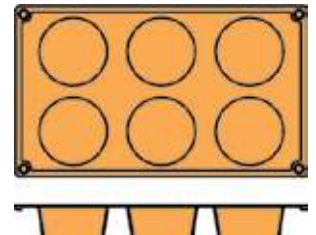

Code Description
N933 6 muffins

20 mini-madeleines

42(L) x 30(l)mm. Plaque GN 1/3.

24 pomponnettes

16(H) x 34(Ø)mm. Plaque GN 1/3.

9 gâteaux

30(H) x 80(L) x 30(l)mm. 62ml. Plaque GN 1/3.

15 pyramides

22(H) x 36(L) x 36(l)mm. 13,6ml. Plaque GN 1/3.

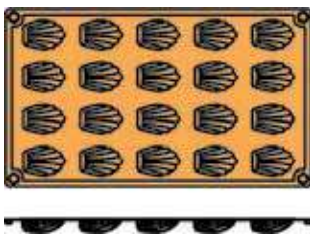

Code Description
N939 20 mini-madeleines

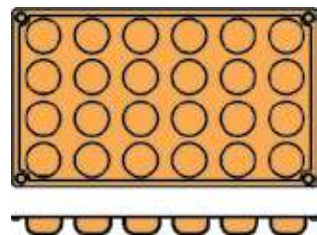

Code Description
N940 24 pomponnettes

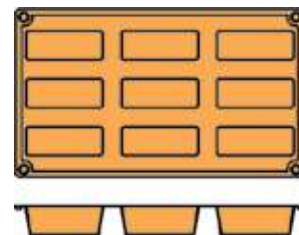

Code Description
N941 9 cakes

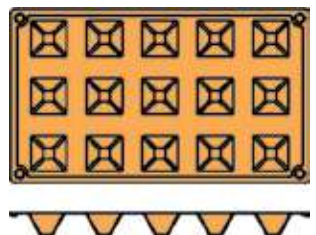

Code Description
N942 15 pyramides

6 pyramides

40(H) x 71(L) x 71(l)mm. Plaque GN 1/3.

15 petits-fours

20(H) x 40(Ø)mm. Plaque GN 1/3.

16 ovales

20(H) x 53(L) x 33(l)mm.

8 cœurs

35(H) x 65(L) x 60(l)mm. Plaque GN 1/3.

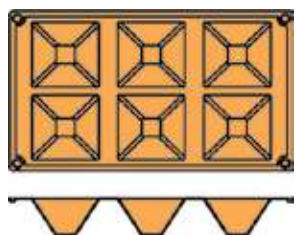

Code Description
N943 6 pyramides

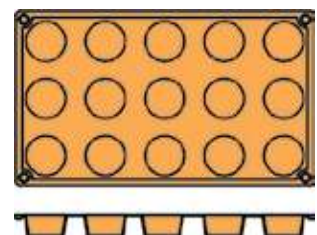

Code Description
N945 15 petits-fours

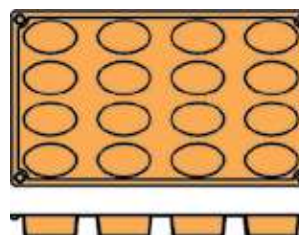

Code Description
N951 16 ovales

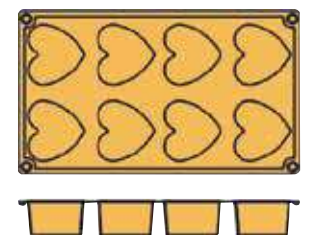

Code Description
CB167 8 cœurs

Moules à chocolats



Ces moules en polycarbonate de différentes formes vous permettent de faire preuve de création pour vos chocolats. Rigides pour faciliter le démoulage des chocolats. Compatibles congélateur et lave-vaisselle.

Héxagone

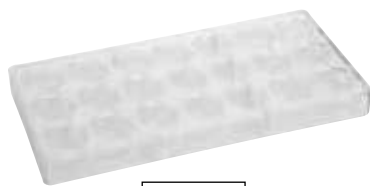

Produit indisponible à la vente

Code
DW290

Bijou



Produit indisponible à la vente

Code
DW291

Bûche

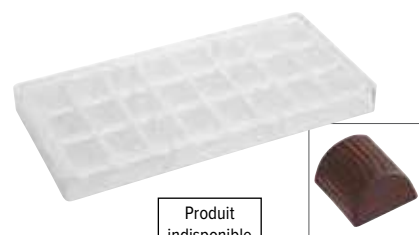

Produit indisponible à la vente

Code
DW292

Coeur

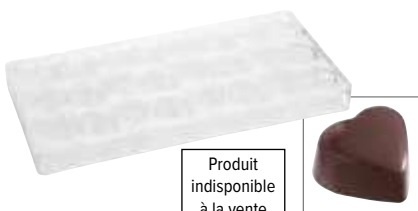

Produit indisponible à la vente

Code Description
DW293 Coeur 1
DW297 Coeur 2

Sphère

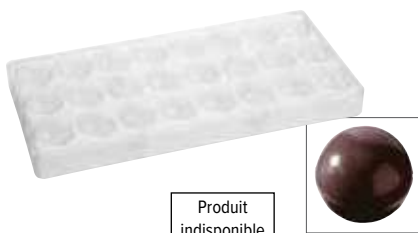

Produit indisponible à la vente

Code
DW294

Carré strié



Produit indisponible à la vente

Code
DW295

Bouche

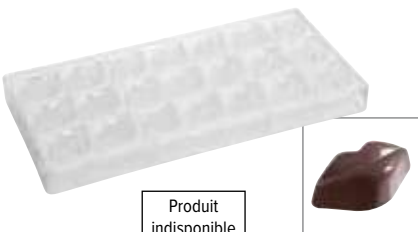

Produit indisponible à la vente

Code
DW296

Amande



Produit indisponible à la vente

Code
DW298



Ensemble de broches à tremper Schneider



Broches à tremper en acier inoxydable fournies dans une mallette de transport en ABS durable. Contient : broches rondes de 14mm, 16mm, 18mm 20mm; 1x poire, spirale, ovale, fourchettes 2, 3 et 4 dents.

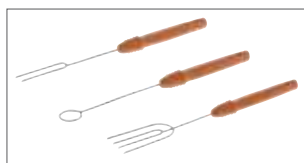

Code Description
CT169 Ensemble de 10 pièces

Bol mesure micro onductible Schneider

Réceptacle en polypropylène pouvant être utilisé au micro-ondes. Avec graduations et becs verseurs latéraux. Facile à nettoyer.



Code Description
CT189 2L

Raclettes à copeaux Schneider

Pour râper chocolat, noix et plus encore, ces ustensiles sont faciles à utiliser. Avec manche rond pour une utilisation confortable. Modèles à bord plat ou arrondi disponibles.

- Manche rond
- Epaisseur 0,8mm
- Bord plat ou bord arrondi



Code Description
CW294 Bord arrondi | 120mm (L)

Boîte de rangement pour chocolats Schneider

Boîte de rangement robuste et empilable en polystyrène transparent pour présenter vos chocolats. Equipée d'un clip de fermeture étanche pour la fraîcheur. Idéale pour le transport et le stockage.



Spécification
CT170 Dimensions (mm): 73(H) x 225(L) x 335(P).

Code Description
CT170 Boîte à chocolats

ART DE LA TABLE

RESTAURANT, BAR ET HOTEL

MOBILIER

USAGE UNIQUE ET ENTRETIEN

VÊTEMENTS ET CHAUSSURES

CUISINE

MOBILIER DE CUISINE, CHARIOTS ET ÉCHELLES

MATÉRIEL ÉLECTRIQUE ET DE CUISSON

FROID

CUISINE / PÂTISSERIE

Plaque pâtissière perforée Schneider

Plaque aluminium avec perforations favorisant la circulation de l'air chaud.



| Code | Description |
|--------------|--------------------------------------|
| GT146 | Perforée 10(H) x 600(L) x 400(P)mm |

Plaque de cuisson antiadhésive Vogue

Plaque aluminium GN épaisseur 1,6mm, conduction homogène de la chaleur. Bord incliné. Hauteur 26mm.



| Code | Description |
|-------------|------------------------------|
| S373 | Lisse GN 1/1 530 x 325mm |

Plaque de cuisson antiadhésive Vogue

Plaque aluminium GN épaisseur 1,6mm, conduction homogène de la chaleur. Bord incliné. Hauteur 26mm.



| Code | Description |
|-------------|------------------------------|
| S373 | Lisse GN 1/1 530 x 325mm |

Plaque GN 1/1 Schneider

Aluminium. Le bord à 45° permet de retirer facilement vos préparations une fois cuites.



| Code | Description |
|--------------|------------------------------------|
| GT145 | GN 1/1 10(H) x 325(L) x 530(P)mm |

Plat à rôtir Vogue

Plat en aluminium anodisé dur pour une cuisson rapide et uniforme. Facile à nettoyer.



| Code | Description |
|-------------|---------------------------|
| C058 | 70(H) x 370(L) x 265(P)mm |

Plaques aluminium Bourgeat

Plaques dimensions Gastro 1/1 ou pâtisserie avec bord incliné.



| Code | Description |
|-------------|------------------------------|
| J858 | GN 1/1 530 x 325mm |
| J857 | Format pâtissier 600 x 400mm |

Plaques de cuisson antiadhésives Schneider

Plaques antiadhésives avec revêtement Tyneck. Minces, légères et bénéficiant d'une répartition uniforme de la chaleur pour des résultats parfaits.



| Code | Description |
|--------------|--------------------------------|
| DW283 | GN 1/1 325 x 530mm |
| DW286 | Format pâtissier 600 x 400mm |

Plaques de cuisson perforées antiadhésives Schneider

Plaques perforées avec revêtement antiadhésif Tyneck. Minces, légères et bénéficiant d'une répartition uniforme de la chaleur pour des résultats parfaits.



| Code | Description |
|--------------|--------------------------------|
| DW284 | GN 1/1 325 x 530mm |
| DW285 | Format pâtissier 600 x 400mm |

Plaques de cuisson Vogue

Plaques en aluminium anodisé dur pour une cuisson rapide et uniforme. Faciles à nettoyer.



| Code | Description |
|-------------|---------------------------|
| C062 | 20(H) x 320(L) x 215(P)mm |
| C063 | 20(H) x 370(L) x 265(P)mm |
| C064 | 20(H) x 420(L) x 305(P)mm |

Plaque aluminium antiadhésive Bourgeat

Plaque antiadhésive gastronomique avec bord incliné.



| Code | Description |
|-------------|----------------------|
| K340 | GN 1/1 530 x 325mm |

Plaque de cuisson perforée antiadhésive Masterclass

Acier carbone. Perforé pour des résultats croustillants.



NOUVEAU

| Code | Description |
|--------------|---------------------------|
| C5567 | 20(H) x 270(L) x 390(P)mm |

Plaques de cuisson émaillées Schneider

Plaques émaillées durables, répartition uniforme de la chaleur pour des résultats de cuisson parfaits à chaque fois.



| Code | Description |
|--------------|--------------------------|
| DW287 | GN 1/1 Profondeur 20mm |
| DW288 | GN 1/1 Profondeur 40mm |
| DW289 | GN 1/1 Profondeur 60mm |

Grille de refroidissement Vogue

La conception de treillis métallique permet à l'air de circuler.

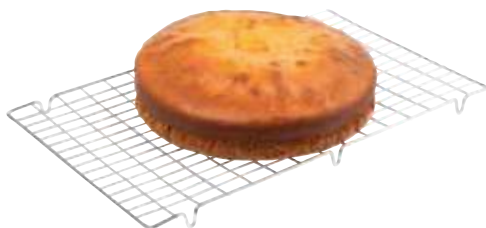

| Code | Description |
|------|-------------|
| J810 | 432 x 254mm |
| J811 | 635 x 406mm |

Plaques à pâtisserie tôle acier bleuie Bourgeat

Plaques tôle acier bleuie à bords pincés, aux dimensions gastronomique ou pâtisserie.



| Code | Description |
|------|--------------------------------|
| K448 | GN 1/1 530 x 325mm |
| J862 | Format pâtissier 600 x 400mm |

Plaques alu 20mm Vogue

Aluminium.



| Code | Description |
|------|---------------------------|
| K442 | 20(H) x 222(L) x 324(P)mm |
| K443 | 20(H) x 370(L) x 265(P)mm |
| K444 | 20(H) x 420(L) x 305(P)mm |
| K445 | 20(H) x 470(L) x 355(P)mm |
| K446 | 20(H) x 520(L) x 420(P)mm |

Plaques alu 20mm Vogue



| Code | Description |
|------|---------------------------|
| K432 | 40(H) x 320(L) x 215(P)mm |
| K433 | 40(H) x 370(L) x 265(P)mm |
| K434 | 40(H) x 420(L) x 305(P)mm |
| K435 | 40(H) x 470(L) x 355(P)mm |
| K436 | 40(H) x 520(L) x 420(P)mm |
| K437 | 40(H) x 610(L) x 455(P)mm |

Plaque antiadhésive rainurée GN 1/1 Vogue

En aluminium rainurée avec bord incliné pour de meilleures performances. 1,6 mm d'épaisseur, 30mm de haut.



| Code | Description |
|------|---------------------------------|
| S372 | Rainurée GN 1/1 530 x 325mm |

Plats à rôtir antiadhésifs Vogue

Plats en aluminium de 80mm de profondeur avec poignées rivetées solides.



| Code | Description |
|------|-------------|
| S365 | 400 x 300mm |
| S364 | 450 x 350mm |

Plat à rôtir GN 1/1 Bourgeat

Acier inoxydable de haute qualité. 325 x 530 mm.



| Code | Description |
|------|-------------|
| K091 | 55mm (H) |

Plat à rôtir Vogue

En aluminium avec poignées incorporées.



| Code | Description |
|------|---------------------------|
| K422 | 50(H) x 320(L) x 215(P)mm |
| K423 | 70(H) x 370(L) x 260(P)mm |
| K424 | 70(H) x 420(L) x 305(P)mm |
| K425 | 70(H) x 470(L) x 355(P)mm |
| K426 | 70(H) x 520(L) x 420(P)mm |
| K427 | 70(H) x 610(L) x 455(P)mm |

Plaque de cuisson antiadhésive Circulon

Revêtement antiadhésif pour un nettoyage facile et d'excellents résultats de cuisson.

NOUVEAU



| Code | Description |
|-------|---------------------------|
| DE500 | 30(H) x 445(L) x 290(P)mm |

Plaque à pâtisserie antiadhésive Vogue



| Code | Description |
|------|--|
| K339 | Format pâtissier 11(H) x 600(L) x 400(P)mm |

Grille de four GN Vogue

Grille de four en inox dimensions GN, idéale en tant que grille de refroidissement.

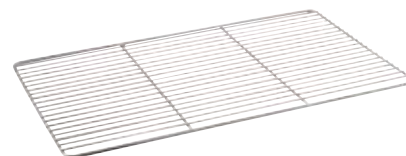

| Code | Description |
|-------|-----------------------------|
| M929 | Grille GN 1/1 - 530 x 325mm |
| CC189 | GN 2/1 650 x 530mm |

Grille four pâtissier Vogue

Grille de four en acier inoxydable, idéale comme grille de refroidissement.

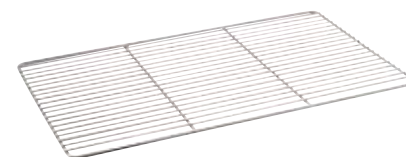

| Code | Description |
|------|-------------|
| M930 | 600 x 400mm |

Plats à rôtir profonds

Plats aluminium hauteur 100mm avec poignées intégrées.



| Code | Description |
|------|----------------------------|
| K412 | 100(H) x 305(L) x 420(P)mm |
| K414 | 100(H) x 520(L) x 420(P)mm |
| K416 | 100(H) x 610(L) x 455(P)mm |

ART DE LA TABLE

RESTAURANT, BAR
ET HOTEL

MOBILIER

USAGE UNIQUE
ET ENTRETIEN

VÊTEMENTS
ET CHAUSSURES

CUISINE

MOBILIER DE CUISINE,
CHARTIOTS ET ÉCHELLES

MATÉRIEL ÉLECTRIQUE
ET DE CUISSON

FROID

CUISINE / PÂTISSERIE

Dariole classique Mason Cash

Dariole traditionnelle en grès résistant au lave-vaisselle et au congélateur. Idéale pour la cuisson vapeur grâce au bord large.



| Code | Description |
|--------------|------------------|
| GG770 | 650ml - 140mm(Ø) |

Tapis de cuisson antiadhésifs Hygiplas

Tapis de cuisson en silicone antiadhésif. Passent au four jusqu'à 250°C. Couleur violette à utiliser avec les allergènes.



| Code | Description |
|--------------|-------------|
| FB608 | 520 x 315mm |
| FB609 | 585 x 385mm |

Papier cuisson ECOPAP Matfer

Papier kraft brun non blanchi, siliconé 2 faces, anti-adhérent et utilisable jusqu'à 7 à 8 fois selon les conditions de cuisson. Convient pour toutes les pâtisseries.



| Code | Description | Qté |
|--------------|--------------------------------|-----|
| DN928 | Dimensions GN 1/1 530 x 325mm | 500 |
| DN927 | Format pâtissier 600 x 400mm | 500 |

Revêtement de cuisson

Protection pour grilles et plaques de four réutilisable, anti-adhésive et lavable. Retirez du four et lavez-la à l'eau savonneuse ou passez-la au lave-vaisselle. Résiste à la congélation et aux températures jusqu'à 260°C.



| Code | Description |
|--------------|---------------|
| CE174 | 330mm x 2m(L) |

Paniers de fermentation ronds et ovales en rotin Vogue

Paniers en rotin de couleur ivoire utilisés pour stocker, transporter et faire lever la pâte. Empilables et lavables au lave-vaisselle.



- Empilables
- Compatibles lave-vaisselle

| Code | Description |
|--------------|--------------------------|
| FT837 | Ovale 210 x 150 x 80mm |
| FT838 | Ovale 250 x 150 x 80mm |
| FT839 | Rond 220 x 80mm |

Panier de fermentation en rotin Schneider

Permet une fermentation uniforme pour une croûte croustillante.



| Code | Description |
|--------------|-----------------------------------|
| DW274 | Ovale 80(H) x 120(l) x 200(L)mm |

Papier sulfurisé Vogue

Papier sulfurisé de haute qualité avec revêtement antiadhésif siliconé des deux côtés et résistant à la chaleur jusqu'à 230°C. Convient pour la congélation domestique.



Spécification
CF349 Dimensions boîte (mm): 82(H) x 342(L) x 83(P).
DM177 Dimensions boîte (mm): 82(H) x 482(L) x 83(P).

| Code | Description |
|--------------|--|
| CF349 | Papier sulfurisé 290mm (l) x 50m (L) |
| DM177 | Papier sulfurisé 440mm (l) x 50m (L) |

Protection four haute température

Protection de four revêtue de teflon, anti-adhésive, lavable et réutilisable. Après utilisation, essuyer avec une éponge et laver à l'eau savonneuse, ou au lave-vaisselle. Compatible congélateur et four jusqu'à 260°C.



| Code | Description |
|--------------|-------------|
| CE172 | 500mm x 1m |

Protection four haute température

Protection de four revêtue de teflon, anti-adhésive, lavable et réutilisable. Après utilisation, essuyer avec une éponge et laver à l'eau savonneuse, ou au lave-vaisselle. Compatible congélateur et four jusqu'à 260°C.



| Code | Description |
|--------------|--------------------|
| CE173 | 500mm (l) x 2m (L) |

Tapis de cuisson Vogue

Tapis de cuisson en silicone antiadhésif pour préserver les pâtisseries délicates. Résiste au four jusqu'à 250°C. Facile à nettoyer.



| Code | Description |
|-------------|--------------------------------|
| E842 | GN 1/1 - 530 x 325mm |
| E687 | Format pâtissier - 600 x 400mm |

Toile de cuisson anti-adhérente EXOPAT Matfer

Tricot de verre imprégné de silicone, idéal pour la cuisson des pâtisseries et viennoiseries. Aucun graissage nécessaire. Résistant à la chaleur de -40° à +300°. Nettoyage facile à l'éponge.



| Code | Description |
|--------------|-----------------------|
| DN929 | GN 1/1 : 530 x 325mm |
| DN940 | Pâtissier 600 x 400mm |

Tapis de cuisson

Tapis tissé avec revêtement PTFE pour une surface antiadhésive ne nécessitant ni graisses, ni huiles. S'utilise pour cuire, griller, rôtir, frire et au micro-ondes. Résiste à une température maximum de 260°C. Facile à nettoyer.



| Code | Description |
|-------------|--------------------|
| K560 | 330mm (l) x 1m (L) |

Moules à pudding en polypropylène Kitchencraft

Moules durables en polypropylène, allant au micro-ondes et au congélateur. Couverts fournis.



| Code | Description | Qté |
|------|------------------|-----|
| Y837 | 140ml 83mm (Ø) | 12 |

Saladiers en verre Pyrex

Haute résistance aux chocs thermiques. Compatibles micro-ondes et lave-vaisselle. Fond plat.



| Code | Description |
|------|-----------------|
| P582 | 144 (Ø) x 80mm |
| P583 | 170 (Ø) x 95mm |
| P584 | 210 (Ø) x 110mm |
| P585 | 240 (Ø) x 125mm |

Saladiers en verre Arcoroc

Verre trempé. Fond plat.



| Code | Description | Qté |
|-------|-------------------|-----|
| DK770 | 35.5ml 60mm (Ø) | 6 |
| E561 | 126ml 90mm (Ø) | 6 |
| E554 | 340ml 120mm (Ø) | 6 |
| E550 | 1.1L 170mm (Ø) | 6 |
| E552 | 2.9L 230mm (Ø) | 6 |
| E553 | 4.3L 260mm (Ø) | 6 |

Saladier en polycarbonate Vogue

Compatible micro-ondes, lave-vaisselle et congélateur.

Produit indisponible à la vente



| Code | Description |
|-------|----------------|
| GD054 | 2L 230mm (Ø) |

Bassines tout usage Vogue

Acier inoxydable. Fond plat.



| Code | Description |
|------|-------------------|
| K530 | 500ml 153mm (Ø) |
| K531 | 1L 165mm (Ø) |
| K532 | 1.5L 203mm (Ø) |
| K533 | 2L 241mm (Ø) |
| K535 | 3.5L 279mm (Ø) |
| K536 | 5L 305mm (Ø) |
| K537 | 7L 330(Ø)mm |
| K538 | 8L 356mm (Ø) |

Bassines polypropylène blanc Araven

Compatibles micro-ondes, congélateur et lave-vaisselle. Résistent à l'eau bouillante.



| Code | Description |
|------|------------------------------|
| J273 | 0,5L 60mm (H) 130mm (Ø) |
| J274 | 1L 80mm (H) 170mm (Ø) |
| J275 | 2,5L 110mm (H) 235mm (Ø) |
| J277 | 4,5L 140mm (H) 280mm (Ø) |
| J278 | 7L 160mm (H) 325mm (Ø) |
| J280 | 11L 180mm (H) 380mm (Ø) |

Bassines graduées Vogue

Acier inoxydable très résistant.



| Code | Description |
|------|-------------------|
| K562 | 1.75L 215mm (Ø) |
| K563 | 2.65L 245mm (Ø) |
| K564 | 3.5L 270mm (Ø) |

Culs de poule en acier inoxydable Vogue

Culs de poule en acier inoxydable. Durables et empilables. A fond plat pour une utilisation stable.



| Code | Description |
|-------|-----------------|
| DL937 | 1L 203(Ø)mm |
| GC135 | 2.2L 250(Ø)mm |
| GC138 | 4.8L 343(Ø)mm |
| GC141 | 12L 455(Ø)mm |

Bassines inox fond silicone Vogue

Bassines en acier inoxydable avec fond silicone antidérapant.



| Code | Description |
|-------|----------------|
| GG021 | 3L 219mm (Ø) |
| GG022 | 5L 260mm (Ø) |
| GG023 | 8L 308mm (Ø) |

Bassines en polypropylène Schneider

Résistent aux rayures et micro-ondes. Empilables. Préhension facile. Couverts vendus séparément.



| Code | Description |
|-------|------------------|
| DR541 | 2.5L 240mm (Ø) |
| DR542 | 4.5L 280mm (Ø) |
| DR543 | 6L 330mm (Ø) |
| DR544 | 9L 360mm (Ø) |
| DR545 | 13L 400mm (Ø) |



| Code | Description |
|-------|---|
| DR547 | Couvercle pour bassine 2,5L 240mm (Ø) |
| DR551 | Couvercle pour bassine 13L 400mm (Ø) |

Bassines cul-de-poule Bourgeat

Acier inoxydable. Fond arrondi.



| Code | Description |
|------|------------------|
| K556 | 3.5L 250mm (Ø) |
| K557 | 6.5L 300mm (Ø) |
| K558 | 10L 350mm (Ø) |
| K559 | 15L 400mm (Ø) |

ART DE LA TABLE

RESTAURANT, BAR ET HOTEL

MOBILIER

USAGE UNIQUE ET ENTRETIEN

VÊTEMENTS ET CHAUSSURES

CUISINE

MOBILIER DE CUISINE, CHAÎRIOTS ET ÉCHELLES

MATÉRIEL ÉLECTRIQUE ET DE CUISSON

FROID

Poêles aluminium antiadhésives Vogue

Conçues à partir des meilleurs matériaux de qualité et avec un revêtement antiadhésif Teflon™ Platinum Plus triple traitement, ces poêles sont idéales pour un usage professionnel.

Très résistant aux rayures



Queues solidement rivetées

Revêtement antiadhésif Teflon Platinum Plus

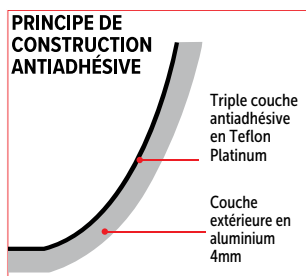

| Code | Description |
|------|-------------|
| S341 | 200mm (Ø) |
| S342 | 240mm (Ø) |
| S343 | 260mm (Ø) |
| S344 | 280mm (Ø) |
| S345 | 300mm (Ø) |
| S346 | 320mm (Ø) |
| S347 | 360mm (Ø) |
| S339 | 400mm (Ø) |

VOGUE



Poêles et casseroles antiadhésives Vogue

VOGUE



Poêles haute performance compatibles induction. Chauffent rapidement et cuisent les aliments uniformément, pour des résultats parfaits. Fabriquées à partir de matériaux robustes de haute qualité, avec des surfaces antiadhésives pour un nettoyage facile et une excellente résistance aux rayures..

- Manches solidement rivetés
- Haute résistance aux rayures
- Compatibles avec les plaques de cuisson à induction

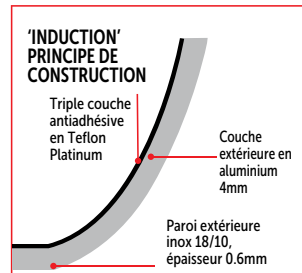

Casseroles

Revêtement antiadhésif Teflon Platinum. Compatible induction.



| Code | Description |
|-------|------------------|
| CP762 | 1,7L 160mm (Ø) |
| CP764 | 2,3L 180mm (Ø) |
| CP763 | 3,2L 200mm (Ø) |

| Code | Description |
|-------|----------------------|
| CS543 | Couvercle pour CP762 |
| CS544 | Couvercle pour CP764 |
| CS545 | Couvercle pour CP763 |

Poêles



| Code | Description |
|-------|------------------|
| CB899 | 35(P) x 200(Ø)mm |
| CB900 | 40(P) x 240(Ø)mm |
| CB901 | 43(P) x 260(Ø)mm |
| CB902 | 45(P) x 280(Ø)mm |
| FB691 | 50(H) x 300(Ø)mm |
| FB692 | 50(H) x 320(Ø)mm |
| FB694 | 60(H) x 400(Ø)mm |

Sauteuses évasées

- Manches solidement rivetés
- Haute résistance aux rayures
- Compatibles induction



| Code | Description |
|-------|------------------|
| CB903 | 78(H) x 200(Ø)mm |
| CB904 | 80(H) x 240(Ø)mm |
| FB695 | 75(H) x 280(Ø)mm |
| FB696 | 80(H) x 320(Ø)mm |

Poêles et casseroles antiadhésives Vogue

VOGUE



Conçues à partir des meilleurs matériaux de qualité et avec un revêtement antiadhésif Teflon™ Platinum Plus triple traitement, ces poêles sont idéales pour un usage professionnel.

- Matériau et fabrication de haute qualité
- Manche solidement riveté
- 3 couches de Teflon™ Platinum pour une protection maximale de la surface de cuisson
- Aluminium épaisseur 4mm
- Pour tous feux sauf induction

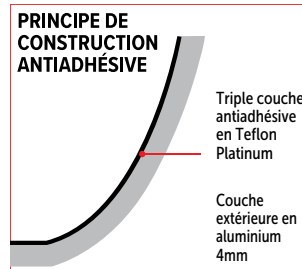

Poignées en silicone

Poignées en silicone adaptées aux poêles antiadhésives Vogue. Protègent les mains de la chaleur. Faciles à retirer.



| Code | Description |
|--------------|------------------------------|
| GD800 | Pour poêles de 200-240mm (Ø) |
| GD801 | Pour poêles de 260-320mm (Ø) |

Poêle à blinis

Pour les crêpes et les blinis, mais peut également être utilisée pour les oeufs au plat.



| Code | Description |
|-------------|-------------|
| T358 | 120mm (Ø) |
| S340 | 150mm (Ø) |

Poêle à crêpes

Pour les crêpes et les galettes.



| Code | Description |
|--------------|-------------|
| T356 | 260mm (Ø) |
| CN940 | 300mm (Ø) |

Casserole à lait / sauce

Deux becs pour verser directement de la casserole, parfait pour les sauces.



| Code | Description |
|--------------|-------------|
| CN949 | 140mm (Ø) |

Sauteuse évasée

Un moyen idéal pour saisir ou dorer les aliments, tels que les légumes et les morceaux de viande.



| Code | Description |
|-------------|------------------|
| T298 | 78(P) x 200(Ø)mm |
| T355 | 70(P) x 240(Ø)mm |
| T299 | 75(P) x 280(Ø)mm |
| T367 | 80(P) x 320(Ø)mm |

Poêle carrée rainurée

Les rainures permettent aux graisses et huiles de s'écouler sans être absorbées par les aliments pour une cuisine plus saine.



| Code | Description |
|--------------|---------------------------|
| DL942 | 41(H) x 240(L) x 240(P)mm |

Wok

Fond plat manche acier



| Code | Description |
|--------------|------------------|
| CE165 | 93(P) x 300(Ø)mm |

Poêle ovale

Idéale pour les poissons et autres pièces volumineuses.



| Code | Description |
|-------------|-------------|
| T357 | 360x50mm |
| T370 | 400x50mm |

Poêle à paëlla

Réalisez une paëlla parfaite. Ce plat antiadhésif permet une distribution uniforme de la chaleur et les deux poignées facilitent la manipulation.



| Code | Description |
|-------------|------------------|
| T369 | 68(H) x 450(Ø)mm |

ART DE LA TABLE

RESTAURANT, BAR ET HOTEL

MOBILIER

USAGE UNIQUE ET ENTRETIEN

VÊTEMENTS ET CHAUSSURES

CUISINE

MOBILIER DE CUISINE, CHARIOTS ET ÉCHELLES

MATÉRIEL ÉLECTRIQUE ET DE CUISSON

FROID

CUISINE / BATTERIE ET PLATERIE DE CUISINE

Poêle aluminium antiadhésive code couleur Hygiplas

Queue à code couleur pour une identification facile - verte pour les végétaliens et végétariens, rouge pour la viande et violet pour les allergènes. Avec un revêtement Teflon® Platinum Plus. Non compatible lave-vaisselle.

- Manche code couleur
- Revêtement Teflon® Platinum Plus
- Aluminium pour une distribution uniforme de la chaleur

| Code | Description |
|-------|-------------------|
| FB470 | 200(Ø)mm Vert |
| FB471 | 240(Ø)mm Vert |
| FB473 | 200(Ø)mm Rouge |
| FB474 | 240(Ø)mm Rouge |
| FB475 | 280(Ø)mm Rouge |
| FB477 | 240(Ø)mm Violet |
| FB478 | 280(Ø)mm Violet |



Poêles antiadhésives

Poêles antiadhésives en aluminium résistant de haute qualité. Revêtement Teflon et manches solidement rivetés. Idéales pour une utilisation professionnelle.



| Code | Description | Qté |
|-------|-------------|-----|
| SA377 | 280mm (Ø) | 6 |

Poêles en acier carbone

VOGUE

L'acier carbone absorbe la chaleur lentement et uniformément et la retient longtemps, ce qui en fait un matériau de cuisson très efficace. S'utilise sur tous types de feux, sauf les sauteuses (K378 et K379) pour lesquelles l'utilisation sur une plaque induction n'est pas recommandée.

- Corps en acier
- Poignées soudées en acier
- Excellente diffusion de la chaleur
- Bonne rétention de chaleur

Poêle à blinis



| Code | Description |
|-------|-----------------------------|
| GD065 | 130mm (Ø) épaisseur 1,2mm |

Poêles



| Code | Description |
|-------|----------------------------|
| GD062 | 180(Ø)mm Epaisseur 1,2mm |
| GD063 | 200(Ø)mm Epaisseur 1,2mm |
| GD064 | 255(Ø)mm Epaisseur 1,2mm |
| GD006 | 305(Ø)mm Epaisseur 1,2mm |
| GD007 | 350(Ø)mm Epaisseur 1,2mm |

Poêles à paëlla



| Code | Description |
|-------|-----------------------------|
| GD074 | 400mm (Ø) Epaisseur 1,5mm |
| GG720 | 508mm (Ø) Epaisseur 1,5mm |

Wok fond plat



| Code | Description |
|-------|-----------------------------|
| GG722 | 280mm (Ø) Epaisseur 1,5mm |

Sauteuses



| Code | Description |
|------|-----------------------------|
| K378 | 200mm (Ø) Epaisseur 1,5mm |
| K379 | 250mm (Ø) Epaisseur 1,5mm |

Tôle bleue De Buyer



Batterie de qualité professionnelle adaptée à tous types de feux, sauf induction. Le fer offre une excellente rétention de la chaleur et une parfaite maîtrise des cuissons.

- Queue en acier feuillard
- Epaisseur de 2mm
- Excellente rétention de la chaleur

Poêles résistantes



| Code | Description |
|-------|-------------|
| DL949 | 200mm (Ø) |
| DL951 | 240mm (Ø) |

Poêle à blinis résistante



| Code | Description |
|-------|-------------|
| DL953 | 120mm (Ø) |

Poêle à crêpes résistante



| Code | Description |
|-------|-------------|
| DL952 | 200mm (Ø) |

Poêle en fonte d'aluminium Vogue

Poêle résistante en fonte d'aluminium possédant une excellente conductivité. Le revêtement antiadhésif en Teflon Platinum-plus facilite le nettoyage après l'utilisation.



| Code | Description |
|-------|-------------|
| DC701 | 260mm (Ø) |

Poêle induction Choc

Poêle en aluminium coulé sous pression compatible induction avec revêtement antiadhésif. Parfaite pour réchauffer et cuire des aliments délicats.



| Code | Description |
|-------|-------------|
| DN891 | 240mm (Ø) |
| DN892 | 280mm (Ø) |
| DN893 | 320mm (Ø) |

Autocuiseur Artame

Préserve les nutriments et les couleurs, pour des aliments plus savoureux. Compatible induction.



| Code | Description |
|-------|-------------------------|
| CM582 | 23L 295(H) x 320(Ø)mm |

Wok Vogue

Cuisez de délicieux sautés en toute simplicité. Dispose d'un design rustique avec manche en bois pour préserver les mains de la chaleur.



| Code | Description |
|------|----------------------|
| K295 | Fond plat 254(Ø)mm |
| K296 | Fond plat 330(Ø)mm |
| K297 | Fond plat 356(Ø)mm |
| K299 | Fond rond 356(Ø)mm |

Wok acier carbone fond plat Kitchencraft



| Code | Description |
|------|-----------------------|
| K249 | Fond plat / 305mm (Ø) |
| K250 | Fond plat / 356mm (Ø) |

Wok à fond plat London Wok

Acier doux avec protection anti-rouille.



| Code | Description |
|-------|-------------|
| GJ494 | 330mm (Ø) |

Poêle à paëlla Garcima

Plat en acier poli avec base bombée. Convient pour une utilisation sur les feux à gaz, feux directs et réchauds à paëlla. NB : Culottage nécessaire pour garantir une cuisson optimale et prolonger la durée de vie de votre matériel.



| Code | Description |
|-------|------------------|
| DM717 | 33(H) x 360(Ø)mm |
| DM718 | 40(H) x 460(Ø)mm |
| DM719 | 44(H) x 500(Ø)mm |
| DM720 | 54(H) x 600(Ø)mm |

Paniers vapeur en bambou Vogue

Méthode de cuisson à la vapeur traditionnelle sur deux étages avec couvercle.



| Code | Description |
|------|-------------|
| K302 | 152mm (Ø) |
| K303 | 203mm (Ø) |

Wok fond hémisphérique London Wok

Wok à fond hémisphérique avec revêtement anti corrosion pour une longue durée de vie. Queue en bois évitant la conduction de la chaleur. Culottage avant utilisation.



| Code | Description |
|-------|-------------|
| CT246 | 380mm (Ø) |

Louche et spatule style chinois Vogue

Acier inoxydable avec manche résistant à la chaleur.



| Code | Description |
|------|----------------------------|
| U030 | Louche 200ml 110mm (L) |
| U031 | Spatule 460mm (L) |

Mini cocottes Comas

Les mini plats Comas sont parfaits pour les tapas, accompagnements et plats à partager. Les miniatures sont nées d'une volonté de révolutionner la présentation de vos créations et ne manqueront pas de surprendre et ravir vos clients. Le matériau en fonte solide est adapté pour une utilisation au four et permet une présentation traditionnelle de vos tapas et autres mini spécialités.



• Fonte

| Code | Description |
|-------|-------------|
| CH915 | 110(Ø) mm |
| CH914 | 140(Ø) mm |

Mini plats de cuisson Comas

Les mini plats Comas sont parfaits pour les tapas, accompagnements et plats à partager. Les miniatures sont nées d'une volonté de révolutionner la présentation de vos créations et ne manqueront pas de surprendre et ravir vos clients. Le matériau en fonte solide est adapté pour une utilisation au four et permet une présentation traditionnelle de vos tapas et autres mini spécialités.



• Fonte

| Code | Description |
|-------|----------------------------------|
| CH916 | Plat rond 2 poignées 120(Ø) mm |
| CH913 | Poêle 130(Ø) mm |

ART DE LA TABLE

RESTAURANT, BAR
ET HOTEL

MOBILIER

USAGE UNIQUE
ET ENTRETEN

VÊTEMENTS
ET CHAUSSURES

CUISINE

MOBILIER DE CUISINE,
CHARIOTS ET ÉCHELLES

MATÉRIEL ÉLECTRIQUE
ET DE CUISSON

FROID

Batterie de cuisine Triwall Vogue

La construction thermocore en aluminium entre 2 couches d'inox 304 vous offre une répartition uniforme de la chaleur pour les meilleurs résultats. Extérieur en inox poli brillant, intérieur en inox brossé.

Mini batterie de cuisine

Mini batterie de cuisine en aluminium thermocore placé entre 2 couches inox. Excellente distribution de la chaleur.



| Code | Description |
|----------------|----------------------------------|
| 1 GG760 | Mini saucière 150ml 85mm (Ø) |
| 2 GG027 | Poêle 120ml 100mm(Ø) |
| 3 GG025 | Casserole 330ml 90mm (Ø) |

Batterie de cuisine triple paroi cuivre

Mini casseroles avec couche centrale en aluminium recouverte d'acier inoxydable, et revêtement extérieur en cuivre. Poignées anti-chaleur rivetées. Lavables au lave-vaisselle et compatibles tous feux, sauf induction.



| Code | Description |
|----------------|-----------------------------------|
| 4 GG761 | Mini saucière 150ml 85mm (Ø) |
| 5 GG756 | Mini casserole 330ml 90mm (Ø) |

Poêle à poffertjes/mini blinis De Buyer Mineral B

Pour cuire 16 poffertjes (mini-crêpes, spécialité hollandaise) de 4 cm de diamètre. Ustensile en acier avec finition protectrice contre l'oxydation, facilitant le culottage. Qualités antiadhésives améliorées dès la première utilisation. Convient à toutes les plaques de cuisson, y compris l'induction.



NOUVEAU

| Code | Description |
|--------------|-------------|
| FS156 | 270mm (Ø) |

Sauteuse Vogue

La conception profonde permet de remuer et faire sauter les aliments sans risque. Acier inoxydable antiadhésif. Compatible induction.



NOUVEAU

| Code | Description |
|--------------|------------------|
| FC098 | 70(H) x 200(Ø)mm |
| FC099 | 80(H) x 240(Ø)mm |

Poêle à crêpes De Buyer

Épaisseur de 2mm



| Code | Description |
|--------------|-------------|
| DN903 | 240mm (Ø) |

Poêles De Buyer

Épaisseur de 2mm



| Code | Description |
|--------------|-------------|
| DN896 | 200mm (Ø) |
| DN897 | 240mm (Ø) |
| DN898 | 260mm (Ø) |
| DN899 | 280mm (Ø) |

Poêle à blinis De Buyer

Épaisseur de 2mm



| Code | Description |
|--------------|-------------|
| DN904 | 120mm (Ø) |

Poêles Bourgeat

Corps aluminium épais de 3 à 5mm d'épaisseur, revêtement anti-adhésif 4 couches très résistant. Fixation de la queue par rivets téflonnés de forte section. Pour tout type de feux, à l'exception de l'induction et du four.



| Code | Description |
|-------------|-------------|
| K750 | 160mm (Ø) |
| K740 | 200mm (Ø) |
| E823 | 220mm (Ø) |
| K741 | 240mm (Ø) |
| K742 | 280mm (Ø) |
| K743 | 320mm (Ø) |
| K744 | 360mm (Ø) |

Poêles sous-couche céramique Bourgeat

Poêle de qualité exceptionnelle. Revêtement 4 couches avec charges minérales incrusté dans la masse avec sous couche céramique, queue fixée par rivets téflonnés de forte section. Durée de vie dix fois plus longue que les poêles ordinaires.



| Code | Description |
|-------------|-------------|
| C334 | 200mm (Ø) |
| K781 | 240mm (Ø) |
| K782 | 280mm (Ø) |
| K783 | 320mm (Ø) |

Crêpière Vogue

Triple revêtement Teflon Platinum Plus.



| Code | Description |
|--------------|------------------|
| FB697 | 20(H) x 320(Ø)mm |

Poêle Vogue

Revêtement antiadhésif pour une cuisson et un nettoyage sans souci, sans avoir besoin de graisse ou d'huile - rendant instantanément les plats plus sains.

Acier inoxydable antiadhésif. Compatible induction.



| Code | Description |
|--------------|------------------|
| FC095 | 45(H) x 200(Ø)mm |
| FC096 | 55(H) x 240(Ø)mm |
| FC097 | 55(H) x 280(Ø)mm |

Wok Vogue

Revêtement Triple Teflon™ Platinum Plus avec matériaux de protection supplémentaires pour aider à prévenir les abrasions.



| Code | Description |
|--------------|-------------|
| FB690 | 300(Ø)mm |

Poêle à paëlla Vogue

Réalisez une paëlla parfaite. Ce plat antiadhésif permet une distribution uniforme de la chaleur et les deux poignées facilitent la manipulation.



| Code | Description |
|-------------|------------------|
| T368 | 68(H) x 350(Ø)mm |

Revêtement antiadhésif



Fond aluminium diffuseur épais avec revêtement anti-adhérent 4 couches longue durée de vie.

- Corps épais, 3 à 5 mm.
- Queues feuillard acier inox.
- Compatible feux gaz et électrique grâce à son revêtement céramique.

Poêles induction



| Code | Description |
|------|-------------|
| H058 | 240mm (Ø) |
| H059 | 280mm (Ø) |
| H060 | 320mm (Ø) |

Poissonnière rectangulaire



| Code | Description |
|------|-------------|
| E831 | 380mm |

Poêles à crêpes



| Code | Description |
|------|-------------|
| K760 | 250mm (Ø) |
| K759 | 280mm (Ø) |

Batterie de cuisine en cuivre triple épaisseur Vogue

Batterie de cuisine compatible induction de haute qualité, intérieur aluminium entouré d'acier inoxydable, et couche extérieure cuivre. La construction 3 couches permet une distribution uniforme de la chaleur et des résultats de cuisson homogènes. Intérieur finition brossée et extérieur cuivre lisse brillant pour un rendu traditionnel et élégant.

- Epaisseur 2,5mm
- Extérieur cuivre lisse brillant
- Queue rivetée anti chaleur
- Compatible tous feux dont induction

Casserole



| Code | Description |
|-------|--------------------------|
| CT998 | 1,5L 70(H) x 160(Ø)mm |
| CM675 | 2,3L 100(H) x 180(Ø)mm |
| FS667 | 3,3L 100(H) x 200(Ø)mm |

Sauteuse évasée



| Code | Description |
|-------|-------------------------|
| CM677 | 1,8L 90(H) x 200(Ø)mm |

Sauteuse



| Code | Description |
|-------|-------------------------|
| CM676 | 2,5L 60(H) x 240(Ø)mm |

Poêle



| Code | Description |
|-------|-------------------------|
| CM679 | 2,5L 50(H) x 240(Ø)mm |

Couvercles



| Code | Description |
|------|-------------|
| Y423 | 160mm (Ø) |
| Y427 | 180mm (Ø) |
| Y424 | 200mm (Ø) |
| Y425 | 240mm (Ø) |
| Y426 | 280mm (Ø) |

Poêle Vogue



| Code | Description |
|-------|-------------------------|
| CM678 | 1,1L 50(H) x 200(Ø)mm |
| FS669 | 3,3L 60(H) x 280(Ø)mm |

ART DE LA TABLE

RESTAURANT, BAR
ET HOTEL

MOBILIER

USAGE UNIQUE
ET ENTRETIEN

VÊTEMENTS
ET CHAUSSURES

CUISINE

MOBILIER DE CUISINE,
CHARIOTS ET ÉCHELLES

MATÉRIEL ÉLECTRIQUE
ET DE CUISSON

FROID

Batterie de cuisine aluminium Vogue

VOGUE

Gamme professionnelle résistante et robuste, compatible tous feux sauf induction. L'aluminium offre une excellente conduction de la chaleur. Les poignées Coolgrip" (vendues séparément) permettent de saisir casseroles et sauteuses sans danger jusqu'à 250°C.

- Excellente répartition de la chaleur
- Finition satinée
- Manches solidement rivetés

Couvercles vendus séparément

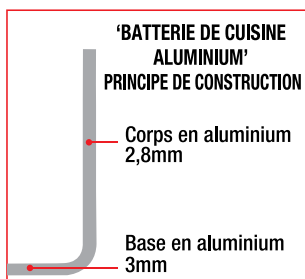

Poignée Cool Grip

Protection amovible résistante à la chaleur jusqu'à 250°C. Facile à retirer. Protège les mains de la chaleur.



| Code | Description |
|------|---------------------------------------|
| T372 | Petite - pour batteries 140-200mm (Ø) |

Poêles

Idéal pour la cuisson traditionnelle.



| Code | Description |
|-------|-------------|
| GL223 | 240mm (Ø) |
| GL216 | 280mm (Ø) |

Sauteuse

Idéale pour cuire rapidement ou faire revenir les aliments, avec une distribution uniforme de la chaleur.



| Code | Description |
|------|-------------------------|
| T374 | 1.6L 46(P) x 200(Ø)mm |

Casseroles

Toutes les tailles pour une cuisson traditionnelle. Couverts vendus séparément.



| Code | Description |
|------|--------------------------|
| K973 | 700ml 61(P) x 120(Ø)mm |
| K885 | 1,2L 66(P) x 140(Ø)mm |
| K859 | 1,7L 81(P) x 160(Ø)mm |
| K724 | 2,4L 86(P) x 180(Ø)mm |
| K704 | 3,4L 101(P) x 200(Ø)mm |
| K633 | 5,1L 106(P) x 240(Ø)mm |

Couvercles

Marmites

Distribution uniforme de la chaleur pour cuire de grandes quantités d'aliments.



| Code | Description |
|------|---------------------------|
| S348 | 7.6L 179(P) x 235(Ø)mm |
| S349 | 11.4L 231(P) x 254(Ø)mm |
| S350 | 15.1L 251(P) x 285(Ø)mm |
| S351 | 22.7L 286(P) x 330(Ø)mm |

Marmites hautes

Idéales pour les préparations en grandes quantités.



| Code | Description |
|------|---------------------------|
| S352 | 18,9L 276(P) x 300(Ø)mm |
| S353 | 37,8L 366(P) x 370(Ø)mm |
| S354 | 47,2L 376(P) x 400(Ø)mm |
| S355 | 56,7L 406(P) x 440(Ø)mm |

Marmite bain-marie Vogue

Pour faire fondre le chocolat et réussir les sauces délicates. Couvercle fourni.



| Code | Description |
|------|-----------------|
| K643 | 4L - 240mm (Ø) |
| K645 | 10L - 275mm (Ø) |



Couvercles pour marmites

| Code | Description |
|------|-------------|
| S356 | 235mm (Ø) |
| S357 | 254mm (Ø) |
| S358 | 285mm (Ø) |
| S360 | 330mm (Ø) |

Couvercles pour marmites hautes

| Code | Description |
|------|-------------|
| S359 | 300mm (Ø) |
| S361 | 370mm (Ø) |
| S362 | 400mm (Ø) |
| S363 | 440mm (Ø) |



Couvercles pour casseroles

| Code | Description |
|------|-------------|
| K473 | 120mm (Ø) |
| K470 | 140mm (Ø) |
| K298 | 160mm (Ø) |
| K261 | 180mm (Ø) |
| K253 | 200mm (Ø) |
| K252 | 240mm (Ø) |

Batterie de cuisine inox

VOGUE

Gamme de qualité professionnelle à un excellent rapport qualité/prix. Batterie de cuisine en acier inoxydable extrêmement durable et résistante, bénéficiant d'une bonne conduction de la chaleur tout en étant très facile à nettoyer.

- Acier inoxydable usage intensif
- Bord verseur
- Solides poignées isolantes
- Pour tous feux, y compris induction

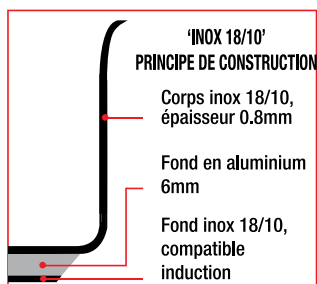

Couvercles vendus séparément

Braisières



| Code | Description |
|------|---------------------------|
| M940 | 7L 160(P) x 240(Ø)mm |
| M941 | 9.5L 155(P) x 280(Ø)mm |
| M942 | 12.5L 160(P) x 320(Ø)mm |
| T088 | 18.5L 180(P) x 360(Ø)mm |

Faitouts



| Code | Description |
|------|--------------------------|
| T149 | 4.5L 100(P) x 240(Ø)mm |
| T177 | 7.5L 120(P) x 280(Ø)mm |
| T187 | 13L 130(P) x 360(Ø)mm |

Etages vapeur

S'adaptent sur les batteries inox Vogue de même diamètre. GG033 s'adapte à T149, T192, et M940, alors que GG034 s'adapte à T177 et M941.



| Code | Description |
|-------|-------------|
| GG033 | 240mm (Ø) |
| GG034 | 280mm (Ø) |

Poêles



| Code | Description |
|------|-------------|
| M924 | 200mm (Ø) |
| M925 | 240mm (Ø) |
| M926 | 280mm (Ø) |

Sauteuses évasées



| Code | Description |
|-------|-------------|
| M947 | 200mm (Ø) |
| M923 | 240mm (Ø) |
| FB699 | 300mm (Ø) |

Casseroles



| Code | Description |
|-------|---------------------------|
| M922 | 900ml 70(P) x 140(Ø)mm |
| M943 | 1.5L 70(P) x 160(Ø)mm |
| FS664 | 2.6L 110(H) x 180(Ø)mm |
| M944 | 3L 105(P) x 200(Ø)mm |
| M945 | 5L 110(P) x 240(Ø)mm |
| M946 | 8L 130(P) x 280(Ø)mm |
| FB698 | 12,7L 170(H) x 320(Ø)mm |

Marmites hautes



| Code | Description |
|------|---------------------------|
| T192 | 10.5L 240(P) x 240(Ø)mm |
| T193 | 20.5L 300(P) x 300(Ø)mm |
| T555 | 35.5L 360(P) x 360(Ø)mm |
| T556 | 49L 400(P) x 400(Ø)mm |

Couvercles inox



| Code | Description | Code | Description |
|-------|-------------|------|-------------|
| M927 | 140mm (Ø) | M951 | 280mm (Ø) |
| M948 | 160mm (Ø) | T134 | 300mm (Ø) |
| FS665 | 180mm (Ø) | M952 | 320mm (Ø) |
| M949 | 200mm (Ø) | T147 | 360mm (Ø) |
| M950 | 240mm (Ø) | T148 | 400mm (Ø) |

ART DE LA TABLE

RESTAURANT, BAR ET HOTEL

MOBILIER

USAGE UNIQUE ET ENTRETIEN

VÊTEMENTS ET CHAUSSURES

CUISINE

MOBILIER DE CUISINE, CHARIOTS ET ÉCHELLES

MATÉRIEL ÉLECTRIQUE ET DE CUISSON

FROID

CUISINE / BATTERIE ET PLATERIE DE CUISINE

Batterie de cuisine Bourgeat "Excellence"



Ces superbes outils de cuisson par Bourgeat constituent un investissement de longue durée par leur qualité et leur longévité. Les manches et poignées ne conduisent pas la chaleur pour une utilisation en toute sécurité.

- Tout inox
- Bord verseur renforcé
- Manches et poignées isolantes
- Pour tous feux y compris induction

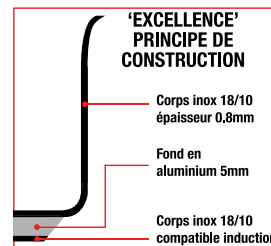

Couvercles vendus séparément.

Casseroles



| Code | Description |
|------|--------------------------|
| K752 | 1L 60(P) x 140(Ø)mm |
| K753 | 1.6L 70(P) x 160(Ø)mm |
| K754 | 2.2L 80(P) x 180(Ø)mm |
| K755 | 3.1L 90(P) x 200(Ø)mm |
| K756 | 5.4L 110(P) x 240(Ø)mm |

Faitouts



| Code | Description |
|------|---------------------------|
| K790 | 5L 110(P) x 240(Ø)mm |
| K791 | 8.6L 130(P) x 280(Ø)mm |
| K792 | 12.8L 150(P) x 320(Ø)mm |
| K793 | 18.3L 170(P) x 360(Ø)mm |
| K794 | 25L 190(P) x 400(Ø)mm |

Braisières



| Code | Description |
|------|-------------------------|
| K795 | 7L 150(P) x 240(Ø)mm |
| K796 | 11L 180(P) x 280(Ø)mm |
| K797 | 17L 210(P) x 320(Ø)mm |
| K798 | 24L 230(P) x 360(Ø)mm |
| P484 | 34L 260(P) x 400(Ø)mm |

Marmite



NOUVEAU

| Code | Description |
|-------|-------------------------|
| FB106 | 34L 546(H) x 400(Ø)mm |

Marmites



| Code | Description |
|------|---------------------------|
| K770 | 10.8L 240(Ø) x 230(P)mm |
| K771 | 17.2L 280(Ø) x 270(P)mm |
| K772 | 25L 320(Ø) x 310(P)mm |
| K773 | 36L 360(Ø) x 350(P)mm |
| K774 | 50L 400(Ø) x 390(P)mm |

Sauteuses



NOUVEAU

| Code | Description |
|------|-------------------------|
| K764 | 3,6L 70(P) x 240(Ø)mm |
| K780 | 5,5L 80(P) x 280(Ø)mm |

Faitout



NOUVEAU

| Code | Description |
|------|---------------------------|
| P290 | 12,8L 153(H) x 320(Ø)mm |

Couvercles

Couvercles en acier inoxydable pour les casseroles Excellence et Tradition Plus.



| Code | Description |
|------|-------------|
| K834 | 240mm (Ø) |
| K835 | 280mm (Ø) |
| K836 | 320mm (Ø) |
| K837 | 360mm (Ø) |
| K838 | 400mm (Ø) |

Batterie de cuisine Bourgeat "Tradition Plus"



- Très robustes, longévité exceptionnelle
- Bord verseur renforcés. Couverts vendus séparément.
- Base renforcée
- Manches et poignées isolantes et étanches
- Pour tous feux y compris induction

Casseroles



NOUVEAU

| Code | Description |
|------|----------------------------|
| L233 | 3,3L 200 (Ø) x 99 (P)mm |
| L234 | 5,4L 240 (Ø) x 114 (P)mm |

Sauteuses



| Code | Description |
|------|--------------------------|
| L236 | 1,8L 200(Ø) x 64(P) mm |
| L237 | 3L 240(Ø) x 74(P) mm |
| L238 | 4,7L 280(Ø) x 84(P) mm |

Poêles



| Code | Description |
|------|----------------|
| L240 | 1,4L 240mm Ø |

Faitouts



| Code | Description |
|------|----------------------------|
| L244 | 7L (240mm Ø) x 154mm Prof |
| L245 | 11L (280mm Ø) x 178mm Prof |
| L246 | 17L (320mm Ø) x 208mm Prof |
| P310 | 24L (360mm Ø) x 232mm Prof |

Wok



| Code | Description |
|------|----------------|
| P481 | 5L 350mm (Ø) |

Batterie de cuisine Triwall Vogue

VOGUE

La construction thermocore en aluminium entre 2 couches d'inox 304 vous offre une répartition uniforme de la chaleur pour les meilleurs résultats. Extérieur en inox poli brillant, intérieur en inox brossé.

- Répartition rapide et uniforme de la chaleur sans point chaud
- Parois épaisses de 2,5mm pour usage intensif
- Manche isolant solidement riveté
- Compatible lave-vaisselle
- Pour tous feux, y compris l'induction

Couvercles vendus séparément

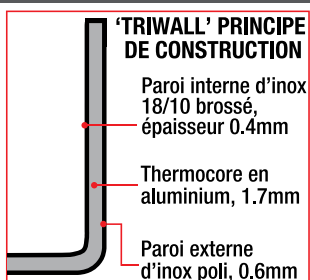

Casseroles



| Code | Description |
|-------|--------------------------|
| Y244 | 900ml 70(P) x 140(Ø)mm |
| Y245 | 1,5L 70(P) x 160(Ø)mm |
| FS666 | |
| Y246 | 3L 100(P) x 200(Ø)mm |

Sauteuses



| Code | Description |
|-------|-------------|
| GG031 | 240mm (Ø) |
| GG032 | 280mm (Ø) |

Sauteuse



| Code | Description |
|------|-------------|
| Y240 | 200mm (Ø) |

Poêles



| Code | Description |
|-------|-------------|
| FS668 | 200mm (Ø) |
| Y320 | 240mm (Ø) |
| Y321 | 280mm (Ø) |

Braisières



| Code | Description |
|------|-------------------------|
| Y255 | 7L 160(P) x 240(Ø)mm |
| Y256 | 9.5L 55(P) x 280(Ø)mm |

Wok

Fond plat



| Code | Description |
|------|-------------|
| Y261 | 310mm (Ø) |

Couvercles



| Code | Description |
|------|-------------|
| Y423 | 160mm (Ø) |
| Y424 | 200mm (Ø) |
| Y425 | 240mm (Ø) |
| Y426 | 280mm (Ø) |

ART DE LA TABLE

RESTAURANT, BAR ET HOTEL

MOBILIER

USAGE UNIQUE ET ENTRETEN

VÊTEMENTS ET CHAUSSURES

CUISINE

MOBILIER DE CUISINE, CHAÎOTS ET ÉCHELLES

MATÉRIEL ÉLECTRIQUE ET DE CUISSON

FROID

Plats et cocottes en fonte

VOGUE

La fonte permet une cuisson lente, uniforme et sans perte d'énergie. Les plats restent chauds plus longtemps. Le contraste entre l'intérieur émaillé crème et l'extérieur coloré agrément la présentation du four à la table. Toutes les dimensions sont des dimensions intérieures.

- Lavage au lave-vaisselle déconseillé
- Compatible tous feux
- Antiadhésif et anti rouille après culottage correctement effectué

Cocotte ronde Vogue



- Capacité généreuse de 3,5 litres
- Intérieur émaillé

| Code | Description |
|-------|----------------------------|
| FS477 | Noire 3,5L 280 x 65mm |
| FS478 | Orange 3,5L 280 x 65mm |
| FS479 | Rouge 3,5L 280 x 65mm |

Cocottes ovales



| Code | Description | Couleur | Code | Description | Couleur |
|-------|-------------|---------|-------|-------------|---------|
| GH306 | 5L | Noir | GH310 | 6L | Noir |
| GH311 | 5L | Orange | GH312 | 6L | Orange |
| GH313 | 5L | Rouge | GH314 | 6L | Rouge |

Plats rectangulaires



| Code | Description | Couleur | Code | Description | Couleur |
|-------|-------------|---------|-------|-------------|---------|
| GH323 | 1,8L | Noir | GH324 | 2,8L | Noir |
| GH319 | 1,8L | Rouge | GH322 | 2,8L | Orange |
| | | | GH320 | 2,8L | Rouge |

Terrines



| Code | Description | Couleur | Code | Description | Couleur |
|------|-------------|---------|------|-------------|---------|
| U559 | 1,3L | Noir | W455 | 1,3L | Orange |
| U560 | 1,7L | Noir | W456 | 1,7L | Orange |

Cocottes rondes



| Code | Description | Couleur |
|-------|-------------|---------|
| GH300 | 3,2L | Noir |
| GH302 | 3,2L | Orange |
| GH304 | 3,2L | Rouge |

| Code | Description | Couleur |
|-------|-------------|---------|
| GH301 | 4L | Noir |
| GH303 | 4L | Orange |
| GH305 | 4L | Rouge |

Plats à gratin ronds



| Code | Description | Couleur |
|-------|-------------|---------|
| U561 | 0,4 L | Noir |
| U562 | 0,75 L | Noir |
| GH316 | 0,4 L | Orange |
| GH315 | 0,4 L | Rouge |

Plats à gratin ovales



| Code | Description | Couleur |
|-------|-------------|---------|
| U563 | 0,65 L | Noir |
| GH317 | 0,65 L | Rouge |

Plat à gratin rectangulaire



| Code | Description | Couleur |
|------|-------------|---------|
| U571 | 4L | Noir |
| U572 | 5L | Noir |

Poêles en fonte Vogue

Robustes. NB : Culottage nécessaire pour garantir une cuisson optimale et prolonger la durée de vie de votre matériel.



| Code | Description |
|--------|---------------------|
| 1 M652 | Rainurée 267(Ø)mm |
| M654 | Lisse 203(Ø)mm |
| 2 M655 | Lisse 255(Ø)mm |

Plat de service en fonte Olympia

Plat en fonte massive avec support en bois foncé et poignée amovible pour servir des plats grésillants sur table.

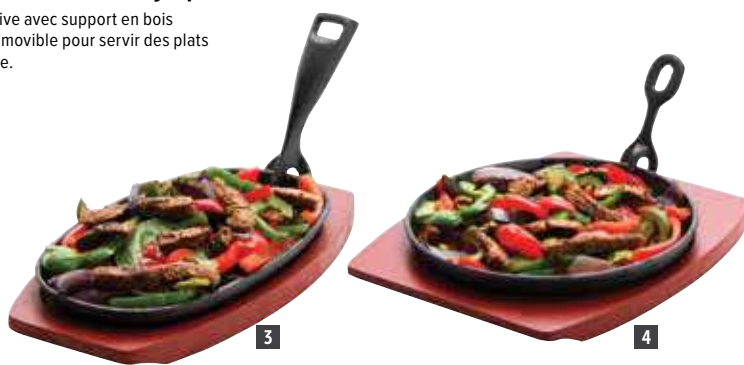

| Code | Description |
|---------|---------------------|
| 3 F464 | Ovale 240 x 140mm |
| CC310 | Ovale 280 x 190mm |
| 4 CC311 | Rond 220mm (Ø) |

Poêle/grill carrée rainurée Vogue

Cuisez sainement grâce aux rainures qui séparent la grillade des excédents d'huile et de graisse. NB : Culottage nécessaire pour garantir une cuisson optimale et prolonger la durée de vie de votre matériel.



| Code | Description |
|------|-------------|
| M653 | 241mm |

Gril/Plancha fonte réversible Vogue

Plancha robuste avec un côté lisse et un côté rainuré. En fonte.



| Code | Description |
|------|-------------|
| M650 | 482 x 260mm |

Gril émaillé Vogue

Gril en fonte. Rainures pour le drainage des graisses et poignée amovible.



| Code | Description |
|------|-------------|
| K417 | 381 x 229mm |

Fumoir

Préparez de délicieux aliments fumés. Peut être utilisé sur gaz, plaques électriques ou induction, ou directement sur du feu, y compris BBQ. Fourni avec bac, couvercle, grille, bac de récupération, un échantillon de copeaux de bois et le mode d'emploi. 390(L) x 280(P) x 90(H)mm.



| Code | Description |
|------|-------------|
| S491 | Fumoir |

Pistolet à fumer Polyscience

Fumez et parfumez rapidement et facilement vos aliments grâce au pistolet à fumer et des sciures aux saveurs américaines. Fantastique pour apporter des arômes supplémentaires à vos aliments, mais aussi à vos cocktails et boissons. Fourni avec un pied en acrylique, un tuyau à fixer sur l'embout du pistolet, 4 piles AA et 2 échantillons (14g) de copeaux de bois (bois de Hickory, voisin du noyer, et bois de pommier).



| Code | Description |
|-------|------------------|
| GJ486 | Pistolet à fumer |
| CH950 | Pommier 250 ml |

Passoires aluminium Vogue

Aluminium ultra-résistant.



| Code | Description |
|------|-------------|
| K336 | 305mm (Ø) |
| K337 | 350mm (Ø) |
| K338 | 400mm (Ø) |

Passoires en polypropylène Araven

Compatibles micro-ondes, congélateur et lave-vaisselle.



| Code | Description |
|-------|-------------|
| DL943 | 235mm (Ø) |
| DL944 | 280mm (Ø) |
| DL945 | 380mm (Ø) |

Passoire ronde Vogue

Perforations conçues pour un égouttage rapide et base plate pour la stabilité.



| Code | Description |
|-------|-------------|
| CW352 | 380mm (Ø) |

Passoires Vogue

Acier inoxydable.



| Code | Description |
|------|--------------------|
| K331 | 245(Ø) x 95(H) mm |
| K347 | 290(Ø) x 100(H) mm |
| K348 | 335(Ø) x 124(H) mm |
| K349 | 390(Ø) x 134(H) mm |

ART DE LA TABLE

RESTAURANT, BAR ET HOTEL

MOBILIER

USAGE UNIQUE ET ENTRETIEN

VÊTEMENTS ET CHAUSSURES

CUISINE

MOBILIER DE CUISINE, CHAÎOTS ET ÉCHELLES

MATÉRIEL ÉLECTRIQUE ET DE CUISSON

FROID

CUISINE / BATTERIE ET PLATERIE DE CUISINE

Pocheuse 4 œufs inox Vogue

Pocheuse en acier inoxydable contenant 4 coupelles à œuf en aluminium. Non compatible induction.



| Code | Description |
|-------------|-------------|
| K891 | 200mm (Ø) |

Pocheuse à œufs Vogue

Pocheuse 12 œufs en aluminium, idéale pour les grandes quantités d'œufs.



| Code | Description |
|-------------|-------------|
| K892 | 350mm (Ø) |

Cercles à œufs Vogue

Donnez la forme parfaite à vos œufs frits ou pochés. Acier inoxydable.



| Code | Description |
|----------------|-------------|
| 1 K893 | 75mm (Ø) |
| 2 GD695 | 75mm (Ø) |
| GD696 | 100mm (Ø) |

Pierre à pizza rectangulaire

Pour des pizzas cuites uniformément avec une croûte légère et croustillante. Peut être utilisée pour toutes sortes de cuissons. Support de service et recettes fournies.



| Code | Description |
|--------------|-------------|
| CL713 | 380 x 305mm |

Pierre à pizza ronde

Pour des pizzas cuites uniformément avec une croûte légère et croustillante. Peut être utilisée pour toutes sortes de cuissons. Support de service et recettes fournies.



| Code | Description |
|--------------|-------------|
| CL714 | 380mm (Ø) |

Pince à plat

Pince pratique pour sécuriser les manipulations chaudes.



| Code | Description |
|-------------|-------------|
| S479 | Universelle |

Moules à terrine en U Vogue

3 tailles disponibles.



| Code | Description |
|-------------|--------------------------|
| E589 | Forme U 135 x 35 x 45mm |
| E585 | Forme U 260 x 80 x 75mm |
| E581 | Forme U 500 x 100 x 90mm |

Passeoire à frites Vogue

Egoutte les frites facilement. Base amovible pour une utilisation plus facile. Acier inoxydable. 176(H) x 413(Ø)mm.



| Code | Description |
|-------------|-------------|
| E712 | 413mm (Ø) |

Bain-marie inox Bourgeat

Bain-marie en acier inoxydable, idéal pour la cuisson des spaghetti lorsqu'il est associé au panier J719.



| Code | Description |
|-------------|------------------------|
| J719 | 150mm (Ø) |
| K762 | Bain-marie l 160mm (Ø) |

Couteau à pizza Vogue

Lame inox rigide en une seule pièce pour couper en un seul mouvement.



| Code | Description |
|-------------|-------------|
| D390 | Lame 520mm |

Poissonnière Kitchcraft

Fournie avec grille d'égouttage. K356 dimensions (mm): 100(H) x 500(L) x 155(P). E923 (mm): 122(H) x 620(L) x 190(P).



| Code | Description |
|-------------|-------------|
| K356 | 500mm |

Panier cuit-pâtes Lincat

Panier en acier inoxydable conçu pour égoutter et contenir les pâtes.



| Code | Description |
|--------------|----------------------------|
| DM058 | 230(H) x 200(L) x 330(P)mm |

Roulettes à pizza Hygiplas

Grande roulette en acier inoxydable. Lavable au lave-vaisselle.



| Code | Description |
|-------|-------------|
| D396 | Noir 102mm |
| CC407 | Rouge 102mm |
| CC408 | Vert 102mm |

Roulette à pizza violette 10cm Hygiplas

- Conception facile à nettoyer gain de temps
- Lame en acier inoxydable solide et durable
- Protège-mains pour une plus grande sécurité de l'utilisateur
- Manche violet pour les allergènes



| Code | Description |
|-------|-------------|
| FE284 | Violet |

Roulette à pizza Oxo

Conception révolutionnaire avec poignées anti-dérapantes absorbant la pression.



| Code | Description |
|------|---------------|
| D753 | 2 x 76 x 25mm |

Cloche de cuisson MasterClass Kitchencraft

Aide à cuire les aliments plus rapidement. Améliore la saveur et la texture. En acier inoxydable. Compatible lave-vaisselle.



| Code | Description |
|-------|-------------------|
| DA807 | Cloche de cuisson |

Support pour plats à pizza Vogue

Pour stocker vos pizzas préparées avant de les cuire. 2 tailles : 11 emplacements avec espacements de 6 cm et 15 emplacements avec espacements de 4 cm. 705(H) x 300(L) x 300(P)mm.

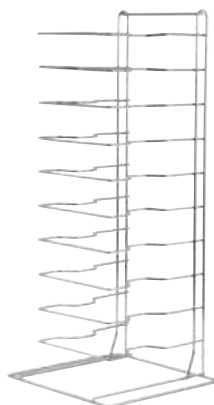

| Code | Description |
|------|-------------|
| F026 | 11 niveaux |
| F027 | 15 niveaux |

Brosse / grattoir pour four Vogue

Brosse pour four avec grattoir. Manche vendu séparément.



| Code | Description |
|-------|--------------|
| GE204 | Tête 255mm |
| GE211 | Manche 965mm |

Pelles à pizza Vogue

Pelles pour faciliter l'enfournement et le défournement des pizzas. La petite pelle est dotée d'un manche en aluminium et d'un plateau de 23 x 17cm. Les moyennes et grandes pelles possèdent un manche en bois cylindrique et un plateau de 30 ou 40cm.

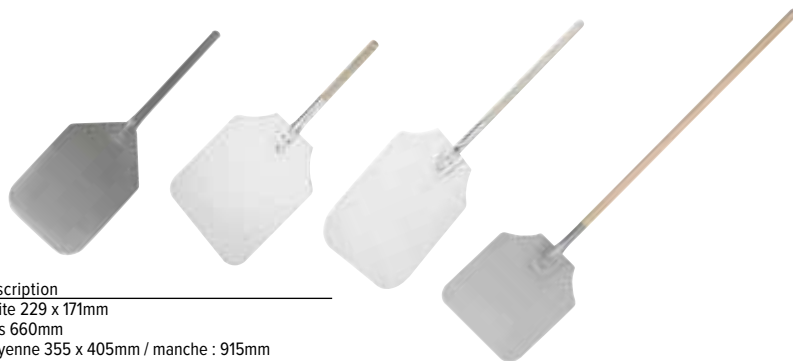

| Code | Description |
|-------|--------------------------------------|
| F037 | Petite 229 x 171mm |
| GE208 | Bois 660mm |
| F036 | Moyenne 355 x 405mm / manche : 915mm |
| S480 | Grande 305 x 355mm |

Plaques à pizza peu profondes Vogue

Plaques à pizza en aluminium trempé à bord large. Profondeur 7mm.



| Code | Description |
|-------|-------------|
| GE196 | 200mm(Ø) |
| GE197 | 255mm(Ø) |
| F008 | 305mm(Ø) |
| F009 | 355mm(Ø) |

Plaques à pizza aluminium

Plaques à pizza en aluminium trempé étamé. Profondeur 1,5cm.

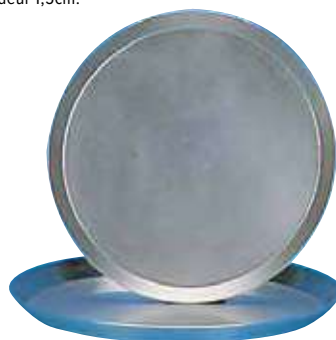

| Code | Description |
|------|-------------|
| F005 | 254mm (Ø) |
| F006 | 305mm (Ø) |

Plaques à pizza en fer noir

Plaques résistantes qui chauffent uniformément pour réaliser des pizzas parfaites. 38mm de profondeur. A culotter avant utilisation.



| Code | Description |
|------|-------------|
| S474 | 254mm (Ø) |
| S475 | 305mm (Ø) |

Grilles à pizza à fond plat Vogue

La circulation de l'air permet d'obtenir une cuisson uniforme de la croûte.



| Code | Description |
|-------|-------------|
| F011 | 230mm (Ø) |
| F012 | 254mm (Ø) |
| F013 | 300mm (Ø) |
| F014 | 350mm (Ø) |
| GE194 | 405mm (Ø) |

VOGUE Bacs GN inox

Vogue propose une gamme complète de bacs Gastronorme en acier inoxydable 18/0, de tailles et de profondeurs différentes. Qualité variant de 0,6 à 0,8mm selon les tailles. Disponibles avec ou sans poignées, perforés ou non. Les bacs GN Vogue se prêtent à toutes les utilisations : cuisson, stockage, transport, surgélation, bain-marie et présentation, et peuvent passer sans problème du congélateur au four ou au bain-marie.

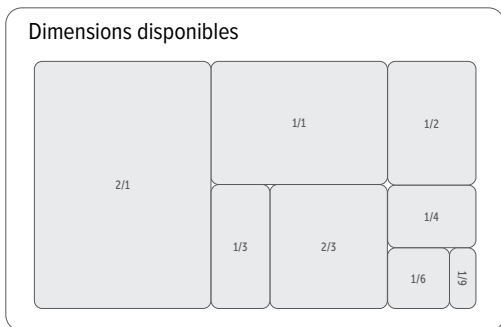

Supports bacs GN Vogue

Acier inoxydable. Bacs vendus séparément.



Support en acier inoxydable Vogue

Structure en acier inoxydable à poser. Peut contenir 6 bacs GN 1/9, 4 GN 1/6 ou 2 GN 1/3. Les kits de bacs gastronorme sont fournis avec couvercles. Kits vendus séparément.



Spécification
CC051 Dimensions (mm): 150(H) x 680(L) x 180(P).

| Code | Description |
|-------|-------------------------------|
| CC051 | Pour 6 x GN 1/9 ou 4 x GN 1/6 |
| S430 | Lot de 6 GN 1/9 de 100mm(P) |
| S431 | Lot de 4 GN 1/6 de 100mm(P) |

Entretoises Gastronomique Vogue

Entretoises en acier inoxydable pour bacs Vogue et Bourgeat.



| Code | Description |
|------|-------------|
| K094 | 318 x 25mm |
| K092 | 530 x 25mm |

Couvercles hermétiques GN Vogue

Couvercles en acier inoxydable avec joint en silicone parfaitement hermétiques pour conserver vos aliments frais plus longtemps.



| Code | Description |
|-------|-------------|
| CP269 | GN 1/2 |
| CP268 | GN 1/1 |

Spécification
CP541 Dimensions (mm): 355(H) x 350(L) x 420(P).
CP542 Dimensions (mm): 150(H) x 980(L) x 250(P).

| Code | Description |
|---------|----------------------------------|
| 1 CP541 | Pour 2 x GN 1/3 GN ou 4 x GN 1/6 |
| 2 CP542 | Pour 3 x GN 1/3 GN ou 6 x GN 1/6 |

VOGUE Bacs GN inox Vogue

GN 1/9

176 x 108 mm.



| Code | Description |
|-------------|-----------------------------|
| K824 | 65mm de profondeur (600ml) |
| K825 | 100mm de profondeur (800ml) |
| K826 | 150mm de profondeur (1L) |

GN 1/6

176 x 162 mm.



| Code | Description |
|-------------|----------------------------|
| K985 | 65mm de profondeur (1L) |
| K991 | 100mm de profondeur (1,7L) |
| K992 | 150mm de profondeur (2,2L) |
| K995 | 200mm de profondeur (3L) |

GN 1/4

265 x 162 mm.



| Code | Description |
|--------------|----------------------------|
| GM312 | 20mm de profondeur (530ml) |
| GM313 | 40mm de profondeur (1,13L) |
| K818 | 65mm de profondeur (1,7L) |
| K819 | 100mm de profondeur (2,5L) |
| K820 | 150mm de profondeur (4L) |
| K823 | 200mm de profondeur (5,2L) |

GN 1/3

325 x 176 mm.



| Code | Description |
|--------------|----------------------------|
| GM310 | 20mm de profondeur (660ml) |
| GM311 | 40mm de profondeur (1,45L) |
| K929 | 65mm de profondeur (2,5L) |
| K933 | 100mm de profondeur (3,7L) |
| K934 | 150mm de profondeur (5,7L) |
| K936 | 200mm de profondeur (7,5L) |

GN 1/2

325 x 265 mm.



| Code | Description |
|-------------|----------------------------|
| K906 | 20mm de profondeur (1,2L) |
| K925 | 40mm de profondeur (2,5L) |
| K927 | 65mm de profondeur (4L) |
| K928 | 100mm de profondeur (6,2L) |
| K930 | 150mm de profondeur (9L) |
| K932 | 200mm de profondeur (12L) |

GN 2/3

325 x 354 mm.



| Code | Description |
|--------------|-----------------------------|
| GM314 | 20mm de profondeur (1,35L) |
| K810 | 40mm de profondeur (3,5L) |
| K811 | 65mm de profondeur (5,5L) |
| K812 | 100mm de profondeur (8,7L) |
| K814 | 150mm de profondeur (13L) |
| GM315 | 200mm de profondeur (15,7L) |

Couvercles



| Code | Description |
|-------------|------------------|
| K997 | Couvercle GN 1/9 |
| K993 | Couvercle GN 1/6 |
| K972 | Couvercle GN 1/4 |
| K969 | Couvercle GN 1/3 |
| K931 | Couvercle GN 1/2 |
| K970 | Couvercle GN 2/3 |
| K926 | Couvercle GN 1/1 |
| K939 | Couvercle GN 2/1 |

GN 2/1

650 x 530 mm.



| Code | Description |
|--------------|-----------------------------|
| GM316 | 20mm de profondeur (5,4L) |
| K801 | 40mm de profondeur (12L) |
| K802 | 65mm de profondeur (19L) |
| K804 | 100mm de profondeur (29L) |
| K807 | 150mm de profondeur (43L) |
| GM317 | 200mm de profondeur (49,5L) |

Bac à glace Napoli Vogue

Inox 304. 120(H) x 360(L) x 165(P)mm.



| Code | Description |
|--------------|-------------|
| AE010 | 5L |

Couvercles avec encoche



Encoches pour les ustensiles.

| Code | Description |
|--------------|-------------------------|
| CB176 | Taille 1/9 avec encoche |
| CB175 | Taille 1/6 avec encoche |
| CB174 | Taille 1/4 avec encoche |
| CB173 | Taille 1/3 avec encoche |
| CB171 | Taille 1/2 avec encoche |
| CB170 | Taille 1/1 avec encoche |

GN 1/1

325 x 530 mm.



| Code | Description |
|-------------|---------------------------|
| K998 | 20mm de profondeur (3L) |
| K994 | 40mm de profondeur (5,8L) |
| K903 | 65mm de profondeur (9L) |

| Code | Description |
|-------------|-----------------------------|
| K923 | 100mm de profondeur (13,5L) |
| K924 | 150mm de profondeur (20L) |
| K918 | 200mm de profondeur (28L) |

ART DE LA TABLE

RESTAURANT, BAR ET HOTEL

MOBILIER

USAGE UNIQUE ET ENTRETIEN

VÊTEMENTS ET CHAUSSURES

CUISINE

MOBILIER DE CUISINE, CHARIOTS ET ÉCHELLES

MATÉRIEL ÉLECTRIQUE ET DE CUISSON

FROID

CUISINE / CONTENEURS ALIMENTAIRES ET BACS GASTRONORME

VOGUE Bacs GN perforés en acier inoxydable 18/0

Perforé GN 1/2
325 x 265 mm.



Perforé GN 1/1
325 x 530 mm.



Couvercles



| Code | Description |
|------|----------------------------|
| E698 | 40mm de profondeur (2.5L) |
| K844 | 65mm de profondeur (4L) |
| K845 | 100mm de profondeur (6.2L) |
| K846 | 150mm de profondeur (9L) |

| Code | Description |
|------|-----------------------------|
| K827 | 20mm de profondeur (3L) |
| K839 | 40mm de profondeur (5.8L) |
| K840 | 65mm de profondeur (9L) |
| K841 | 100mm de profondeur (13.5L) |
| K842 | 150mm de profondeur (20L) |
| K843 | 200mm de profondeur (28L) |

| Code | Description |
|------|------------------|
| K997 | Couvercle GN 1/9 |
| K993 | Couvercle GN 1/6 |
| K972 | Couvercle GN 1/4 |
| K969 | Couvercle GN 1/3 |
| K931 | Couvercle GN 1/2 |
| K970 | Couvercle GN 2/3 |
| K926 | Couvercle GN 1/1 |
| K939 | Couvercle GN 2/1 |

VOGUE Bac GN avec poignées en acier inoxydable

GN 1/1
325 x 530 mm.



Couvercles

Encoche sur les 2 bords pour laisser passer les poignées des bacs.



| Code | Description |
|-------|-----------------------------|
| CB179 | 100mm de profondeur - 13,5L |

| Code | Description |
|-------|-------------|
| CB185 | GN 1/2 |
| CB181 | GN 1/1 |

Bacs GN en acier inoxydable 18/10



Bacs GN en acier inoxydable 18/10. Dimensions aux normes internationales de standardisation du matériel de cuisine NF 631-1. Peuvent servir à la préparation, la cuisson, la congélation, le réchauffage et le service des repas. Bords et coins renforcés contre les déformations.

GN 1/1
325 x 530 mm.



Couvercles standards

Avec poignée.



Perforé GN 1/1
325 x 530 mm.



| Code | Description |
|------|-----------------------------|
| K450 | 20mm de profondeur (3L) |
| K049 | 65mm de profondeur (9L) |
| K048 | 100mm de profondeur (13,5L) |

| Code | Description |
|------|-------------|
| K082 | GN 1/2 |
| K079 | GN 1/1 |

| Code | Description |
|------|-----------------------------|
| K141 | 100mm de profondeur (13.5L) |

VOGUE Bacs GN inox Vogue

Bacs gastronorme résistants en acier inoxydable 304 avec revêtement antiadhésif. Utilisation pour la cuisson, le stockage, le réchauffage, le transport, le refroidissement, et même la présentation.

GN 1/2 revêtement antiadhésif



GN 1/1 revêtement antiadhésif



| Code | Description |
|-------|------------------------|
| CS756 | Profondeur : 65mm 4L |

| Code | Description |
|-------|--------------------------|
| CS754 | Profondeur : 40mm 5.8L |
| CS753 | Profondeur 65mm 9L |

Bacs GN en acier inoxydable 304

VOGUE

Cette gamme de plats professionnels en acier inoxydable de haute qualité offre un choix complet de tailles et de profondeurs. Acier inoxydable 304 et EN631 avec un calibre de 0,8 mm. Standard et perforés, ces plats extrêmement durables peuvent être utilisés pour cuire, stocker, réchauffer, surgeler, le transport et la présentation. Ils peuvent passer du four au congélateur ou au bain-marie. Ils sont adaptés pour les fours combinés.

GN 1/9

176 x 108mm



| Code | Description |
|-------|-------------------------|
| DW453 | Profondeur 65mm 0,6L |
| DW454 | Profondeur 100mm 0,8L |

GN 1/6

176 x 162mm



| Code | Description |
|-------|-------------------------|
| DW449 | Profondeur 65mm 1L |
| DW450 | Profondeur 100mm 1,7L |
| DW451 | Profondeur 150mm 2,2L |
| DW452 | Profondeur 200mm 3L |

GN 1/4

265 x 162mm



| Code | Description |
|-------|-------------------------|
| DW446 | Profondeur 65mm 1,7L |
| DW447 | Profondeur 100mm 2,5L |
| DW448 | Profondeur 150mm 4L |

GN 1/3

325 x 176mm



| Code | Description |
|-------|-------------------------|
| DW442 | Profondeur 65mm 2,5L |
| DW443 | Profondeur 100mm 3,7L |
| DW444 | Profondeur 150mm 5,7L |
| DW445 | Profondeur 200mm 7,5L |

GN 1/2

325 x 265mm



| Code | Description |
|-------|-------------------------|
| DW437 | Profondeur 40mm 2,5L |
| DW438 | Profondeur 65mm 4L |
| DW439 | Profondeur 100mm 6,2L |
| DW440 | Profondeur 150mm 9L |
| DW441 | Profondeur 200mm 12L |

GN 1/1

325mm x 530mm

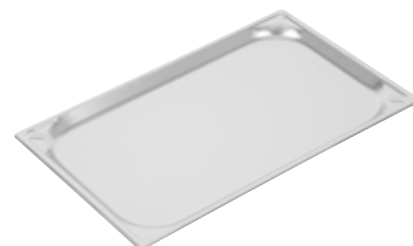

| Code | Description |
|-------|--------------------------|
| DW431 | Profondeur 20mm 3L |
| DW432 | Profondeur 40mm 5,8L |
| DW433 | Profondeur 65mm 9L |
| DW434 | Profondeur 100mm 13,5L |
| DW435 | Profondeur 150mm 20L |
| DW436 | Profondeur 200mm 28L |

Couvercles GN inox 18/10

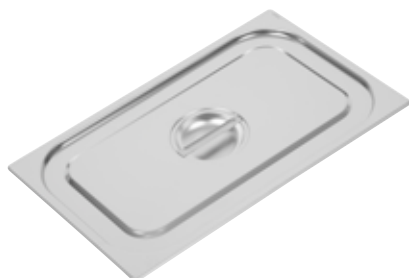

| Code | Description |
|-------|-------------|
| DW460 | GN 1/9 |
| DW459 | GN 1/6 |
| DW458 | GN 1/4 |
| DW457 | GN 1/3 |
| DW456 | GN 1/2 |
| DW455 | GN 1/1 |

GN 1/1 perforé



| Code | Description |
|-------|--------------------------|
| DW461 | Profondeur 65mm 9L |
| DW462 | Profondeur 100mm 13,5L |
| DY176 | Profondeur 150mm 20L |



ART DE LA TABLE

RESTAURANT, BAR
ET HOTEL

MOBILIER

USAGE UNIQUE
ET ENTRETIEN

VÊTEMENTS
ET CHAUSSURES

CUISINE

MOBILIER DE CUISINE,
CHARIOTS ET ÉCHELLES

MATÉRIEL ÉLECTRIQUE
ET DE CUISSON

FROID

CUISINE / CONTENEURS ALIMENTAIRES ET BACS GASTRONORME

Plats et couvercles GN en porcelaine

OLYMPIA

Ces plats en porcelaine aux dimensions gastronorme permettent de présenter les plats chauds et froids et constituent une alternative élégante aux plats gastro classiques en inox. Entièrement vitrifiés pour résister aux chocs thermiques. Compatibles four, micro-ondes, lave-vaisselle, congélateur. Par la complexité du processus de fabrication, les dimensions peuvent varier légèrement des dimensions gastro standards.

GN 1/6

176 x 162 mm.



| Code | Description |
|------|---------------------|
| U813 | 100mm de profondeur |

GN 1/3

325 x 176 mm.



| Code | Description |
|------|---------------------|
| U810 | 65mm de profondeur |
| U811 | 100mm de profondeur |

GN 1/2

325 x 265 mm.



| Code | Description |
|-------|---------------------|
| CD716 | 30mm de profondeur |
| U808 | 65mm de profondeur |
| U809 | 100mm de profondeur |

GN 1/1

530 x 325 mm.



| Code | Description |
|-------|--------------------|
| CD714 | 30mm de profondeur |
| U807 | 65mm de profondeur |

GN 2/4

530 x 165 mm.



| Code | Description |
|-------|--------------------|
| CD715 | 30mm de profondeur |

Couvercles



| Code | Description |
|-------|------------------|
| CD720 | GN 1/3 - 60(H)mm |
| CD719 | GN 1/2 - 68(H)mm |

Conteneurs de stockage en polycarbonate

VOGUE

Réipients en polycarbonate légers, empilables et transparents pour faciliter l'identification du contenu. Durables et résistants aux taches, les conteneurs peuvent supporter des températures comprises entre -40 °C et 100 °C. Lavables au lave-vaisselle. Couvercles vendus séparément.

12L

Produit indisponible à la vente



| Code | Description |
|-------|-------------|
| CG984 | 12L |

18L

Produit indisponible à la vente



| Code | Description |
|-------|-------------|
| CG985 | 18L |

30L

Produit indisponible à la vente



| Code | Description |
|-------|-------------|
| CG986 | 30L |

45L

Produit indisponible à la vente



| Code | Description |
|-------|-------------|
| CG987 | 45L |

Couvercle 12/18L

Couvercle pour conteneurs de 12 ou 18 litres. 30(H) x 456(L) x 305(P)mm.

Produit indisponible à la vente



| Code | Description |
|-------|------------------|
| CG988 | Couvercle 12/18L |

Couvercle 30/45L

Couvercle pour conteneur de 30 ou 45 litres. 30(H) x 660(L) x 460(P)mm.

Produit indisponible à la vente



| Code | Description |
|-------|------------------|
| CG989 | Couvercle 30/45L |

Bacs gastronorme

Gastro M



Ces bacs gastronorme GASTRO M, fabriqués en Europe, représentent la meilleure qualité disponible sur le marché. Ils sont en acier inoxydable AISI304 et disponibles en modèles standards et perforés. Leurs coins renforcés empêchent la détérioration et prolongent la durée de vie. Répondent à toutes les normes européennes basées sur la sécurité alimentaire. Entièrement compatibles avec les autres produits GN standards.

Entretoises



| Code | Description |
|--------------|--------------|
| GR738 | GN 1/2 325mm |
| GR739 | GN 1/1 530mm |

Bacs GN 1/9

176 x 108mm.



| Code | Description |
|--------------|--------------------------|
| GR700 | Profondeur 65mm (0,6 L) |
| GR701 | Profondeur 100mm (0,8 L) |

Bacs GN 1/6

176 x 162mm.



| Code | Description |
|--------------|--------------------------|
| GR702 | Profondeur 65mm (1,4 L) |
| GR703 | Profondeur 100mm (2,1 L) |
| GR704 | Profondeur 150mm (3,2 L) |
| GR705 | Profondeur 200mm (4,3 L) |

Bacs GN 1/4

265 x 162mm.



| Code | Description |
|--------------|---------------------------|
| GR707 | Profondeur 100mm (3,2 L) |
| GR708 | Profondeur 150mm (4,85 L) |
| GR709 | Profondeur 200mm (6,5 L) |

Bacs GN 1/3

325 x 176mm.



| Code | Description |
|--------------|---------------------------|
| GR710 | Profondeur 65mm (2,9 L) |
| GR711 | Profondeur 100mm (4,5 L) |
| GR712 | Profondeur 150mm (6,75 L) |
| GR713 | Profondeur 200mm (9 L) |

Bacs GN 1/2

325 x 265mm.



| Code | Description |
|--------------|---------------------------|
| GR714 | Profondeur 40mm (2,9 L) |
| GR715 | Profondeur 65mm (4,7 L) |
| GR716 | Profondeur 100mm (7,2 L) |
| GR717 | Profondeur 150mm (10,8 L) |
| GR718 | Profondeur 200mm (14,4 L) |

Bacs GN 2/3

325 x 354mm.



| Code | Description |
|--------------|---------------------------|
| GR719 | Profondeur 65mm (6,4 L) |
| GR720 | Profondeur 100mm (9,9 L) |
| GR721 | Profondeur 150mm (14,8 L) |
| GR722 | Profondeur 200mm (19,7 L) |

Bacs GN 2/4

530 x 162mm.



| Code | Description |
|--------------|-----------------|
| GN687 | Profondeur 20mm |
| GN688 | Profondeur 40mm |
| GN689 | Profondeur 65mm |

Bacs GN 1/1

325 x 530mm.



| Code | Description |
|--------------|---------------------------|
| GR723 | Profondeur 20mm (3 L) |
| GR724 | Profondeur 40mm (6 L) |
| GR725 | Profondeur 65mm (9,75 L) |
| GR726 | Profondeur 100mm (15 L) |
| GR727 | Profondeur 150mm (22,5 L) |
| GR728 | Profondeur 200mm (30 L) |

Bacs à glace en acier inoxydable



| Code | Description |
|--------------|---------------------------------|
| GN636 | 120(H) x 360(L) x 165(P)mm |
| GN637 | 150(H) x 360(L) x 165(P)mm |
| GN639 | Produit indisponible à la vente |

Bacs perforés GN 1/2

325 x 265mm.



| Code | Description |
|--------------|--------------------------|
| GR729 | Profondeur 65mm (4,1 L) |
| GR730 | Profondeur 100mm (6,1 L) |
| GR731 | Profondeur 150mm (9,1 L) |

Bacs perforés GN 1/1

325 x 530mm.



| Code | Description |
|--------------|---------------------------|
| GR733 | Profondeur 55mm (7 L) |
| GR734 | Profondeur 65mm (8,3 L) |
| GR735 | Profondeur 100mm (14,2 L) |
| GR736 | Profondeur 150mm (20,2 L) |
| GR737 | Profondeur 200mm (26 L) |

Bacs perforés GN 2/3

325 x 354mm.



| Code | Description |
|--------------|-------------------------|
| DA744 | Profondeur 20mm 1.35L |
| DA745 | Profondeur 40mm 3.5L |
| DA746 | Profondeur 65mm 5.5L |

ART DE LA TABLE

RESTAURANT, BAR
ET HOTEL

MOBILIER

USAGE UNIQUE
ET ENTRETIEN

VÊTEMENTS
ET CHAUSSURES

CUISINE

MOBILIER DE CUISINE,
CHARIOTS ET ÉCHELLES

MATÉRIEL ÉLECTRIQUE
ET DE CUISSON

FROID

Bacs GN émaillés Gastro M

Gastro M

Ces bacs gastronorme GASTRO M, fabriqués en Europe, représentent la meilleure qualité disponible sur le marché. Ils sont en acier inoxydable AISI304 et disponibles en modèles standards et perforés. Leurs coins renforcés empêchent la détérioration et prolongent la durée de vie. Répondent à toutes les normes européennes basées sur la sécurité alimentaire. Entièrement compatibles avec les autres produits GN standards.



GN 1/3

325 x 176mm.



| Code | Description |
|--------------|------------------------|
| GN695 | GN 1/3 profondeur 65mm |

GN 1/2

325 x 265mm.



| Code | Description |
|--------------|------------------------|
| GN696 | GN 1/2 profondeur 40mm |
| GN697 | GN 1/2 profondeur 65mm |

GN 1/1

325 x 530mm.



| Code | Description |
|--------------|------------------------|
| GN698 | GN 1/1 profondeur 20mm |
| GN699 | GN 1/1 profondeur 40mm |
| GN799 | GN 1/1 profondeur 65mm |

Couvercles standards



| Code | Description |
|--------------|-------------|
| GR740 | GN 1/9 |
| GR741 | GN 1/6 |
| GR742 | GN 1/4 |
| GR743 | GN 1/3 |
| GR744 | GN 1/2 |
| GR745 | GN 2/3 |
| GR746 | GN 1/1 |

Couvercles avec encoche



| Code | Description |
|--------------|------------------------------------|
| DR492 | Couvercle inox avec encoche GN 1/9 |
| DR493 | Couvercle inox avec encoche GN 1/6 |
| DR494 | Couvercle inox avec encoche GN 1/4 |
| DR495 | Couvercle inox avec encoche GN 1/3 |
| DR496 | Couvercle inox avec encoche GN 1/2 |
| DR499 | Couvercle inox avec encoche GN 1/1 |

Couvercles avec joint silicone



| Code | Description |
|--------------|-------------|
| GR748 | GN 1/6 |
| GR749 | GN 1/4 |
| GR750 | GN 1/3 |
| GR751 | GN 1/2 |
| GR752 | GN 2/3 |
| GR753 | GN 1/1 |

Couvercles polycarbonate



Produit indisponible à la vente

| Code | Description |
|--------------|-------------|
| GR754 | GN 1/9 |
| GR755 | GN 1/6 |
| GR756 | GN 1/4 |
| GR757 | GN 1/3 |
| GR758 | GN 1/2 |
| GR759 | GN 1/1 |

Egouttoirs

Egouttoirs légers et durables en polycarbonate.

Produit indisponible à la vente



| Code | Description |
|----------------|-------------|
| 1 DF191 | GN 1/6 |
| DF192 | GN 1/4 |
| DF193 | GN 1/3 |
| DF194 | GN 1/2 |
| 2 DF195 | GN 1/1 |



Bacs à viande en acier inoxydable



| Code | Description |
|--------------|---------------------------|
| GN789 | 55(H) x 244(L) x 216(P)mm |
| GN790 | 55(H) x 320(L) x 230(P)mm |
| GN791 | 55(H) x 350(L) x 240(P)mm |
| GN792 | 55(H) x 410(L) x 310(P)mm |

Egouttoirs inox



| Code | Description |
|--------------|-------------|
| GN691 | GN 1/3 |
| GN692 | GN 1/2 |
| GN693 | GN 2/3 |
| GN694 | GN 1/1 |

Conteneurs Gastronorme polycarbonate

VOGUE

Conteneurs en polycarbonate pratiquement incassables, légers et empilables; ils restent froids au toucher pour une manipulation sûre et facile. Conçus pour s'égoutter rapidement pour un nettoyage facile et efficace.

• Plage de températures -40°C à +100°C

• Empilables

• Passent au lave-vaisselle

Taille 1/9

176 x 108 mm.



Produit indisponible à la vente

| Description | Transparent | Noir |
|-----------------------------|-------------|------|
| 65mm de profondeur (600ml) | U242 | U472 |
| 100mm de profondeur (870ml) | U243 | U473 |

Taille 1/6

176 x 162 mm.



Produit indisponible à la vente

| Description | Transparent | Noir |
|----------------------------|-------------|------|
| 65mm de profondeur (1,05L) | U239 | U469 |
| 100mm de profondeur (1,6L) | U240 | U470 |
| 150mm de profondeur (2,3L) | U241 | U471 |

Taille 1/4

265 x 162 mm.



Produit indisponible à la vente

| Description | Transparent | Noir |
|----------------------------|-------------|------|
| 65mm de profondeur (1,6L) | U236 | U466 |
| 100mm de profondeur (2,4L) | U237 | U467 |
| 150mm de profondeur (3,7L) | U238 | U468 |

Taille 1/3

325 x 176 mm.



Produit indisponible à la vente

| Description | Transparent | Noir |
|----------------------------|-------------|------|
| 65mm de profondeur (2,5L) | U232 | U462 |
| 100mm de profondeur (3,8L) | U233 | U463 |
| 150mm de profondeur (5,1L) | U234 | U464 |
| 200mm de profondeur (7L) | U235 | - |

Taille 1/2

325 x 265 mm.



Produit indisponible à la vente

| Description | Transparent | Noir |
|-----------------------------|-------------|------|
| 65mm de profondeur (3,8L) | U228 | U458 |
| 100mm de profondeur (6L) | U229 | U459 |
| 150mm de profondeur (8,8L) | U230 | U460 |
| 200mm de profondeur (10,8L) | U231 | U461 |

Taille 1/1

530 x 325 mm.



Produit indisponible à la vente

| Description | Transparent | Noir |
|------------------------------|-------------|------|
| 65mm de profondeur (8,5L) | U224 | U454 |
| 100mm de profondeur (13,12L) | U225 | U455 |
| 150mm de profondeur (19,5L) | U226 | U456 |
| 200mm de profondeur (25,6L) | U227 | U457 |

Couvercles



Produit indisponible à la vente

| Description | Transparent | Noir |
|-------------|-------------|-------------|
| GN 1/9 | U249 | U479 |
| GN 1/6 | U248 | U478 |
| GN 1/4 | U247 | U477 |
| GN 1/3 | U246 | U476 |
| GN 1/2 | U245 | U475 |
| GN 1/1 | U244 | U474 |

Couvercles avec encoche

Transparent.



Produit indisponible à la vente

| Code | Description |
|-------------|-------------|
| U254 | Taille 1/6 |
| U253 | Taille 1/4 |
| U252 | Taille 1/3 |
| U251 | Taille 1/2 |
| U250 | Taille 1/1 |

Tapis d'égouttage



Produit indisponible à la vente

| Code | Description |
|-------------|-------------|
| U486 | Taille 1/2 |
| U485 | Taille 1/1 |

ART DE LA TABLE

RESTAURANT, BAR ET HOTEL

MOBILIER

USAGE UNIQUE ET ENTRETIEN

VÊTEMENTS ET CHAUSSURES

CUISINE

MOBILIER DE CUISINE, CHARIOTS ET ÉCHELLES

MATÉRIEL ÉLECTRIQUE ET DE CUISSON

FROID

CUISINE / CONTENEURS ALIMENTAIRES ET BACS GASTRONORME

Bacs GN Camview sans BPA

Les bacs GN CamView sont fabriqués avec un matériau sans BPA, à la fois transparent et résistant aux taches, capable de supporter des températures de -40° à 71°C, et de subir en toute sécurité un nettoyage haute température dans les lave-vaisselle industriels.



Taille 1/9



| Code | Description |
|-------|--------------------------------------|
| DW549 | GN 1/9 100mm de profondeur 0,85L |

Taille 1/6



| Code | Description |
|-------|-------------------------------------|
| DW546 | GN 1/6 100mm de profondeur 1,5L |
| DW547 | GN 1/6 150mm de profondeur 2,2L |

Taille 1/4



| Code | Description |
|-------|-------------------------------------|
| DW542 | GN 1/4 65mm de profondeur 1,7L |
| DW543 | GN 1/4 100mm de profondeur 2,5L |
| DW544 | GN 1/4 150mm de profondeur 3,7L |

Taille 1/3



| Code | Description |
|-------|-------------------------------------|
| DW539 | GN 1/3 100mm de profondeur 3,6L |
| DW540 | GN 1/3 150mm de profondeur 5,3L |
| DW541 | GN 1/3 200mm de profondeur 6,9L |

Taille 1/2



| Code | Description |
|-------|--------------------------------------|
| DW535 | GN 1/2 100mm de profondeur 5,9L |
| DW536 | GN 1/2 150mm de profondeur 8,9L |
| DW537 | GN 1/2 200mm de profondeur 11,7L |

Taille 1/1



| Code | Description |
|-------|--------------------------------------|
| DW531 | GN 1/1 100mm de profondeur 13L |
| DW532 | GN 1/1 150mm de profondeur 19,5L |
| DW533 | GN 1/1 200mm de profondeur 25,6L |
| DW534 | GN 1/2 65mm de profondeur 3,9L |

Egouttoirs



| Code | Description |
|-------|--------------------|
| DA890 | Egouttoir GN 1/2 |
| DA891 | Egouttoir GN 1/3 |

Couvercles avec poignées



| Code | Description |
|-------|---------------------------------|
| DC980 | Couvercle avec poignée GN 1/1 |
| DC981 | Couvercle avec poignée GN 1/2 |
| DC982 | Couvercle avec poignée GN 1/3 |
| DC983 | Couvercle avec poignée GN 1/4 |
| DC984 | Couvercle avec poignée GN 1/6 |
| CT273 | Couvercle plat GN 1/9 |

Bacs GN en polypropylène

Bacs en polypropylène aux dimensions gastronorme, empilables lorsqu'ils sont vides pour permettre le gain de place. Solution idéale pour la préparation d'aliments chauds ou froids en cuisine. Compatibles congélateur. Plage de température -40° C à 70° C.



GN 1/9

176 x 108mm



| Code | Description |
|-------|----------------|
| DW510 | GN 1/9 100mm |

GN 1/6

176 x 162mm



| Code | Description |
|-------|---------------------------------|
| DW508 | GN 1/6 100mm |
| DW509 | GN 1/6 150mm |
| DC666 | Produit indisponible à la vente |

GN 1/4

265 x 163mm



| Code | Description |
|-------|---------------------------------|
| DW506 | GN 1/4 100mm |
| DW507 | GN 1/4 150mm |
| DC665 | Produit indisponible à la vente |

GN 1/3

325 x 176mm



| Code | Description |
|-------|---------------------------------|
| DW504 | GN 1/3 100mm |
| DW505 | GN 1/3 150mm |
| DC664 | Produit indisponible à la vente |

GN 1/2

325 x 265mm



| Code | Description |
|-------|---------------------------------|
| DW502 | GN 1/2 100mm |
| DW503 | GN 1/2 150mm |
| DC663 | Produit indisponible à la vente |

GN 1/1

530 x 325mm



| Code | Description |
|-------|---------------------------------|
| DW500 | GN 1/1 100mm |
| DW501 | GN 1/1 150mm |
| DC662 | Produit indisponible à la vente |

Bacs GN en polycarbonate

Bacs permettant de stocker, transporter et servir dans un même récipient. Les bacs GN en polycarbonate Cambro sont durables, ne se fêlent pas et ne se déforment pas. Les bacs s'empilent sans se coincer ni coller et peuvent supporter des températures allant de -40°C à 99°C. Compatibles lave-vaisselle. Couverts vendus séparément.



GN 1/9 108 x 176mm.

Produit indisponible à la vente



| Code | Description |
|--------------|--------------------------|
| DM759 | Profondeur 65mm 570ml |
| DM758 | Profondeur 100mm 850ml |

GN 1/6 162 x 176mm.

Produit indisponible à la vente



| Code | Description |
|--------------|-------------------------|
| DM754 | Profondeur 65mm 1L |
| DM752 | Profondeur 100mm 1,5L |
| DM753 | Profondeur 150mm 2,2L |

GN 1/4 162 x 265mm.

Produit indisponible à la vente



| Code | Description |
|--------------|-------------------------|
| DM748 | Profondeur 65mm 1,7L |
| DM715 | Profondeur 100mm 2,5L |
| DM747 | Profondeur 150mm 3,7L |

GN 1/3 176 x 325mm.

Produit indisponible à la vente



| Code | Description |
|--------------|-------------------------|
| DM737 | Profondeur 65mm 2,4L |
| DM734 | Profondeur 100mm 3,6L |
| DM735 | Profondeur 150mm 5,3L |

GN 1/2 265 x 325mm.

Produit indisponible à la vente



| Code | Description |
|--------------|--------------------------|
| DM730 | Profondeur 65mm 3,9L |
| DM744 | Profondeur 100mm 5,9L |
| DM745 | Profondeur 150mm 8,9L |
| DM746 | Profondeur 200mm 11,7L |

GN 1/1 325 x 530mm.

Produit indisponible à la vente



| Code | Description |
|--------------|--------------------------|
| DM740 | Profondeur 65mm 8,5L |
| DM729 | Profondeur 100mm 13L |
| DM738 | Profondeur 150mm 19,5L |
| DM739 | Profondeur 200mm 25,6L |

Couvercles GN

Couvercles à poignée

Couvercles hermétiques GN polypropylène Cambro

Egouttoirs



Produit indisponible à la vente



Produit indisponible à la vente



Produit indisponible à la vente

| Code | Description |
|--------------|------------------|
| DC666 | Couvercle GN 1/6 |
| DC665 | Couvercle GN 1/4 |
| DC664 | Couvercle GN 1/3 |
| DC663 | Couvercle GN 1/2 |
| DC662 | Couvercle GN 1/1 |

| Code | Description |
|--------------|------------------|
| DM761 | Couvercle GN 1/9 |
| DM756 | Couvercle GN 1/6 |
| DM750 | Couvercle GN 1/4 |
| DM713 | Couvercle GN 1/3 |
| DM732 | Couvercle GN 1/2 |
| DM742 | Couvercle GN 1/1 |

| Code | Description |
|--------------|------------------|
| DM762 | Couvercle GN 1/9 |
| DM757 | Couvercle GN 1/6 |
| DM751 | Couvercle GN 1/4 |
| DM714 | Couvercle GN 1/3 |
| DM733 | Couvercle GN 1/2 |
| DM743 | Couvercle GN 1/1 |

| Code | Description |
|--------------|-------------|
| DM760 | GN 1/9 |
| DM755 | GN 1/6 |
| DM712 | GN 1/3 |
| DM741 | GN 1/1 |

Boîtes de stockage alimentaire polycarbonate

Conservez la viande, le poisson et les autres denrées périssables dans un endroit sûr, sain et hygiénique avec ces boîtes en polycarbonate robustes. La conception transparente vous permet de vérifier le contenu sans ouverture, pour une fraîcheur durable. Dotées de poignées moulées pour un transport facile. Durables et compatibles chambre froide et congélateur.

Produit indisponible à la vente



Produit indisponible à la vente



| Code | Description |
|--------------|-------------|
| DE855 | 49,2L |
| DE856 | 64,4L |
| CJ643 | 115L |

| Code | Description |
|--------------|-----------------------------------|
| DE858 | Bac d'écoulement pour boîte 150mm |
| DE859 | Bac d'écoulement pour boîte 230mm |

ART DE LA TABLE

RESTAURANT, BAR
ET HOTEL

MOBILIER

USAGE UNIQUE
ET ENTRETIEN

VÊTEMENTS
ET CHAUSSURES

CUISINE

MOBILIER DE CUISINE,
CHARTIOTS ET ÉCHELLES

MATÉRIEL ÉLECTRIQUE
ET DE CUISSON

FROID

Bacs GN hautes températures

Bacs GN translucides pour une visibilité et une identification faciles des produits. Sans BPA, résistants à la chaleur jusqu'à 190°C. Compatibles lave-vaisselle et également micro-ondes pour chauffer plus rapidement les aliments. Empilables pour économiser l'espace de stockage.



Taille 1/9



| Code | Description |
|-------|----------------|
| DW499 | GN 1/9 100mm |

Taille 1/6



| Code | Description |
|-------|----------------|
| DW492 | GN 1/6 65mm |
| DW493 | GN 1/6 100mm |
| DW494 | GN 1/6 155mm |

Taille 1/4



| Code | Description |
|-------|----------------|
| DW489 | GN 1/4 65mm |
| DW490 | GN 1/4 100mm |
| DW491 | GN 1/4 155mm |

Taille 1/3



| Code | Description |
|-------|----------------|
| DW484 | GN 1/3 65mm |
| DW485 | GN 1/3 100mm |

Taille 1/2



| Code | Description |
|-------|----------------|
| DW481 | GN 1/2 65mm |
| DW482 | GN 1/2 100mm |
| DW483 | GN 1/2 150mm |

Taille 1/1



| Code | Description |
|-------|----------------|
| DW478 | GN 1/1 65mm |
| DW479 | GN 1/1 100mm |
| DW480 | GN 1/1 150mm |

Couvercles



| Code | Description |
|-------|--------------------|
| DW520 | Couvercle GN 1/1 |
| DW521 | Couvercle GN 1/2 |
| DW522 | Couvercle GN 1/3 |
| DW523 | Couvercle GN 1/4 |
| DW524 | Couvercle GN 1/6 |

Bacs avec poignées



| Code | Description |
|---------|--------------------------------|
| 1 DW487 | GN 1/3 65mm Poignée simple |
| 2 DW488 | GN 1/3 65mm Poignée double |



Couvercles avec poignées



| Code | Description |
|-------|---------------------------------|
| DC963 | Couvercle avec poignée GN 1/3 |
| DC964 | Couvercle avec poignée GN 1/4 |
| DC965 | Couvercle avec poignée GN 1/6 |

Egouttoirs

Draine l'excès de liquide pendant la cuisson à la vapeur ou le maintien au chaud pour une meilleure saveur et texture.

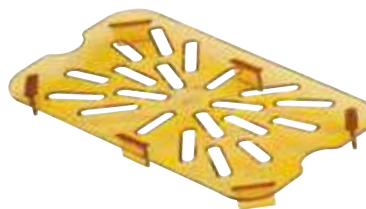

| Code | Description |
|-------|-------------|
| DW511 | GN 1/1 |
| DW512 | GN 1/2 |
| DW515 | GN 1/6 |



Boîtes alimentaires ABS



Boîtes hermétiques sans Bisphénol A pour les professionnels. Conteneurs aux formats GN avec étiquette de traçabilité intégrée et entièrement transparents pour identifier rapidement le contenu. Conformés à la réglementation hygiénique sanitaire. Couverts bi-injection à joint en caoutchouc vendus séparément, pour une protection maximum des denrées alimentaires. -40°C à +90°C.

GN 1/6



| Code | Description |
|-------|------------------|
| GP571 | Profondeur 100mm |
| GP572 | Profondeur 150mm |

GN 1/4



| Code | Description |
|-------|------------------|
| GP575 | Profondeur 100mm |
| GP576 | Profondeur 150mm |

GN 1/3



| Code | Description |
|-------|------------------|
| GP579 | Profondeur 100mm |
| GP580 | Profondeur 150mm |
| GP581 | Profondeur 200mm |

GN 1/2



| Code | Description |
|-------|------------------|
| GP584 | Profondeur 100mm |
| GP585 | Profondeur 150mm |
| GP586 | Profondeur 200mm |

GN 1/1



| Code | Description |
|-------|------------------|
| GP588 | Profondeur 65mm |
| GP589 | Profondeur 100mm |
| GP590 | Profondeur 150mm |
| GP591 | Profondeur 200mm |

Couvercles



| Code | Description | Qté |
|-------|------------------|-----|
| GP573 | Couvercle GN 1/6 | 1 |
| GP577 | Couvercle GN 1/4 | 1 |
| GP582 | Couvercle GN 1/3 | 6 |

Bacs GN en polypropylène

VOGUE

Bacs en polypropylène aux dimensions gastronorme, empilables lorsqu'ils sont vides permettant le gain de place. Fournis avec des couvercles étanches pour conserver la fraîcheur des aliments stockés. Solution idéale pour la préparation d'aliments chauds ou froids en cuisine. Compatibles congélateur. Plage de température -40° C à 70° C.

GN 1/9

176mm x 108mm.



| Code | Description | Qté |
|-------|--------------------------|-----|
| GJ529 | Profondeur 100mm (0.85L) | 4 |

GN 1/6

176 x 162mm.



| Code | Description | Qté |
|-------|-------------------------|-----|
| GJ526 | Profondeur 100mm (1.5L) | 4 |
| GJ527 | Profondeur 150mm (2.2L) | 4 |

GN 1/4

265 x 163mm.



| Code | Description | Qté |
|-------|-------------------------|-----|
| GJ523 | Profondeur 100mm (2.5L) | 4 |
| GJ524 | Profondeur 150mm (3.7L) | 4 |

GN 1/3

325 x 176mm.



| Code | Description | Qté |
|-------|-------------------------|-----|
| GJ519 | Profondeur 100mm (3.6L) | 4 |
| GJ520 | Profondeur 150mm (5.3L) | 4 |
| GJ521 | Profondeur 200mm (6.9L) | 4 |

GN 1/2

325 x 265mm.



| Code | Description | Qté |
|-------|--------------------------|-----|
| GJ515 | Profondeur 100mm (5.9L) | 4 |
| GJ516 | Profondeur 150mm (8.9L) | 4 |
| GJ517 | Profondeur 200mm (11.7L) | 4 |

GN 1/1

530 x 325mm.



| Code | Description | Qté |
|-------|--------------------------|-----|
| GJ511 | Profondeur 100mm (13L) | 2 |
| GJ512 | Profondeur 150mm (19.5L) | 2 |
| GJ513 | Profondeur 200mm (25.6L) | 2 |

ART DE LA TABLE

RESTAURANT, BAR
ET HOTEL

MOBILIER

USAGE UNIQUE
ET ENTretien

VÊTEMENTS
ET CHAUSSURES

CUISINE

MOBILIER DE CUISINE,
CHARIOTS ET ÉCHELLES

MATÉRIEL ÉLECTRIQUE
ET DE CUISSON

FROID

CUISINE / CONTENEURS ALIMENTAIRES ET BACS GASTRONORME

Bac à pâtons et couvercle Vogue

Bac à pâtons en polypropylène blanc utilisé pour stocker, transporter et faire lever la pâte. Grande taille; beaucoup d'espace pour que la pâte respire. Couvercle vendu séparément.



NOUVEAU

- Empilable
- Compatible lave-vaisselle

| Code | Description |
|-------|------------------------------|
| FS998 | Bac 650 x 455 x 85mm |
| FS999 | Couvercle 650 x 455 x 45mm |

Produit indisponible à la vente

Boîte à pâte à pizza Cambro

Ces boîtes à pâte sont la solution idéale pour le stockage, le transport, faire lever et refroidir de la pâte à pizza.



| Code | Description |
|-------|---------------------------------------|
| CW800 | Boîte 76(H) x 600(L) x 460(P)mm |
| CW801 | Couvercle pour boîte à pâte à pizza |
| FS330 | Boîte 70(H) x 600(L) x 400(P)mm |
| FS331 | Boîte 100(H) x 600(L) x 400(P)mm |
| FS332 | Couvercle 20(H) x 600(L) x 400(P)mm |



Bacs à ingrédients Araven

Bacs empilables permettant d'accéder facilement au contenu même lorsqu'ils sont superposés, et bénéficiant du système de rotation des aliments FIFO (First In, First Out). Compatibles lave-vaisselle et fournis avec des clips à code couleur.



Spécification
CG043 Capacité 7L. Dimensions (mm): 200(H) x 200(L) x 395(P).
CG042 Capacité 16L. Dimensions (mm): 200(H) x 340(L) x 415(P).
CG041 Capacité 22L. Dimensions (mm): 200(H) x 340(L) x 565(P).

| Code | Description |
|-------|---------------|
| CG043 | 7L/GN 1/3 |
| CG042 | 16L/GN 2/3 |
| CG041 | 22L/GN 1/1 |
| U283 | Marqueur noir |



Bac à ingrédients Vogue

Conteneur à ingrédients en polypropylène avec couvercle transparent coulissant pour faciliter l'accès. Pelle fournie.

- Polypropylène
- Pelle fournie



Spécification
GJ497 Dimensions (mm): 215(H)x 295(L)x 370(P)

| Code | Description |
|-------|-------------|
| GJ497 | 7,5L |

Bac de transport Vogue

Boîte simple, polyvalente et robuste. Compatible lave-vaisselle.



| Code | Description |
|------|----------------------------------|
| J849 | 18L 130(H) x 545(L) x 380(P)mm |

Bacs à pâtons

Idéal pour la pâte à pizza. Bacs empilables.



| Code | Description |
|-------|----------------------------|
| GN536 | 75(H) x 400(L) x 600(P)mm |
| GN537 | 95(H) x 400(L) x 600(P)mm |
| GN538 | 130(H) x 400(L) x 600(P)mm |
| GN539 | Couvercle |

Conteneur alimentaire Vogue

Plastique semi-transparent. Capacité 32 litres.



| Code | Description |
|------|-------------|
| L580 | Conteneur |
| L582 | Couvercle |

Distributeur / conteneur à ingrédients Koala Araven

Le couvercle rabattable peut lui-même servir pour le stockage. Pour la conservation ou le service buffet des aliments secs. En polypropylène hygiénique, lavable au lave-vaisselle. Dimensions (en mm) : 227(H) x 230(L) x 480(P).



| Code | Description |
|------|-------------|
| J225 | 14L |

Conteneurs à ingrédients



Cette gamme économique de grands conteneurs pour aliments avec couvercle est fabriquée en polypropylène très résistant. Convient pour un stockage au congélateur à -40°C. Emboîtables et empilables en toute sécurité. Tous les modèles sont livrés avec 2 x 4 clips de couleur rouge, jaune, vert et bleu. Les plus grands conteneurs, équipés de roulettes et couvercles, sont empilables.

Conteneurs à ingrédients transparents

Gamme économique de conteneurs alimentaires avec couvercles. En polypropylène très résistant. Convient pour un stockage au congélateur à -40°C.



| Code | Description |
|------|--------------------------------|
| J243 | 30L - 159(H)x 530(L)x 396(P)mm |
| J244 | 40L 226(H)x 530(L)x 396(P)mm |

Conteneur à ingrédients mobile

Gamme économique de conteneurs alimentaires avec couvercles. En polypropylène très résistant. Convient pour un stockage au congélateur à -40°C.



| Code | Description |
|------|--|
| J245 | 50L - 379(H)x 530(L)x 396(P)mm - à roulettes |

Conteneurs à aliments mobiles

Conteneurs à aliments de 50, 70 ou 90 litres avec aération intégrée et système d'ouverture. Les conteneurs de 70 et 90 litres sont équipés de roulettes pour faciliter le transport.



Spécification
E689 50L (sans roulette). Dimensions (mm): 600(H) x 395(L) x 410(P).
E690 Boîte à roulettes 70L. Dimensions (mm): 655(H) x 435(L) x 455(P).
E695 Boîte à roulettes 90L. Dimensions (mm): 705(H) x 465(L) x 480(P).

| Code | Description |
|------|--------------|
| E689 | 50L |
| E690 | 70L (mobile) |
| E695 | 90L (mobile) |

Conteneur à ingrédients blanc

Conteneur alimentaire blanc avec couvercle en polypropylène résistant. Convient pour un stockage au congélateur à -40°C. Emboîtable et empilable en toute sécurité.



| Code | Description |
|-------|--------------------------------|
| DN910 | 40L - 180(H)x 830(L)x 460(P)mm |

Conteneurs alimentaires

Conteneurs empilables et transparents avec poignées latérales pour une manipulation facile. Capacité 9 ou 14 litres.



| Code | Description |
|------|----------------------------|
| J246 | 9L - 155(H) x 380 x 265mm |
| J247 | 14L - 230(H) x 380 x 265mm |

Boîtes à ingrédients en polypropylène

Pour le stockage à température ambiante, stockage réfrigéré et la congélation. Plage de température de -40°C à 90°C. Translucides pour une visualisation facile du contenu et étiquette intégrée pour satisfaire à la réglementation de traçabilité. Conception robuste en polypropylène.

- Système simple d'ouverture et fermeture
- Compatible lave-vaisselle



| Code | Description |
|-------|-------------|
| CR975 | 50L |
| CR976 | 80L |
| CR977 | 100L |

ART DE LA TABLE

RESTAURANT, BAR ET HOTEL

MOBILIER

USAGE UNIQUE ET ENTRETIEN

VÊTEMENTS ET CHAUSSURES

CUISINE

MOBILIER DE CUISINE, CHARIOTS ET ÉCHELLES

MATÉRIEL ÉLECTRIQUE ET DE CUISSON

FROID

CUISINE / CONTENEURS ALIMENTAIRES ET BACS GASTRONORME

Boîte de stockage carrée FreshPro Cambro

Alternative durable aux récipients de stockage alimentaire à usage unique.

- Translucide pour voir facilement le contenu sans ouvrir
- Empilable - économise un espace de stockage précieux
- Passe au réfrigérateur, au congélateur et au lave-vaisselle
- Couverture vendue séparément

NOUVEAU



| Code | Description |
|-------|---------------|
| CU134 | Boîte 473ml |
| CU135 | Boîte 946ml |
| CU136 | Boîte 1,9L |
| CU137 | Boîte 3,8L |
| CU138 | Boîte 5,7 L |
| CU139 | Boîte 7,6L |
| CU140 | Boîte 11,4L |
| CU141 | Boîte 17,2L |
| CU142 | Boîte 20,8L |

| Code | Description |
|-------|---|
| CU143 | Couvercle transparent pour 473ml et 946ml |
| CU144 | Couvercle vert pour 1,9L et 3,8L |
| CU145 | Couvercle rouge pour 5,6L et 7,6L |
| CU146 | Couvercle bleu pour 11,4L 17,2L 20,8L |
| CU147 | Egouttoir vert |
| CU148 | Egouttoir rouge |
| CU149 | Egouttoir bleu |

Produit indisponible à la vente

Produit indisponible à la vente

Boîtes carrées en polycarbonate Cambro

Boîtes en polycarbonate extrêmement résistantes pour un stockage rapide et facile des aliments. Pensées pour être transparentes, elles permettent de vérifier facilement le contenu, en minimisant les ouvertures inutiles et en préservant la fraîcheur des aliments stockés plus longtemps. Résistantes aux taches produites par l'huile, l'alcool, les aliments acides, etc, et conçues pour un stockage compact. Adaptées à des températures de -40°C à 99°C.

- En polycarbonate pratiquement indestructible
- Transparent pour une meilleure visibilité du contenu
- Résistant aux taches
- Plage de température -40°C à +99°C

Couvercles pour boîtes carrées Cambro



| Code | Description |
|-------|-------------|
| DT195 | 1,9L |
| DT196 | 3,8L |
| DB010 | 5,7L |
| DB011 | 7,6L |
| DT197 | 11,4L |
| DT198 | 17,2L |
| DB012 | 20,8L |



Produit indisponible à la vente

Produit indisponible à la vente

| Code | Description |
|-------|---|
| DB014 | Couvercle vert Pour 1,9L et 3,8L |
| DB015 | Couvercle rouge Pour 5,7L et 7,6L |
| DB016 | Couvercle bleu Pour 11,4L, 17,2L et 20,8L |

Boîtes de conservation en polyéthylène à code couleur

Boîtes en polycarbonate transparentes à encombrement réduit très résistantes qui s'emboîtent pour un rangement compact. Couverts hermétiques à code couleur (vendus séparément) pour une identification facile. Fonds texturés pour éviter les glissements et mesures graduées imprimées. Ces boîtes vont au lave-vaisselle, au congélateur et au micro-ondes avec des limites de températures comprises entre -40°C et +100°C.

VOGUE

Boîtes carrées Vogue

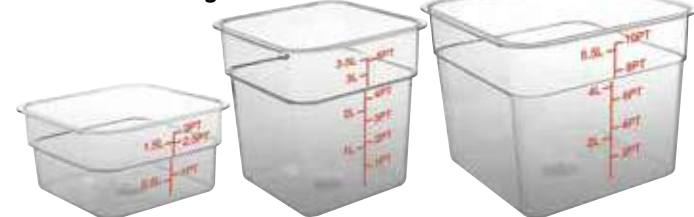

| Code | Description |
|-------|-------------|
| CF020 | 1,5L |
| CF021 | 3,5L |
| CF022 | 5,5L |
| CF023 | 7L |
| CF024 | 10L |
| CF025 | 15L |

Produit indisponible à la vente

Couvercles carrés Vogue



Produit indisponible à la vente

| Code | Description | Couleur |
|-------|-------------|---------|
| CF040 | 1.5-3.5L | Rouge |
| CF041 | 5.5-7L | Rouge |
| CF042 | 10-15L | Rouge |
| CF043 | 1.5-3.5L | Bleu |
| CF044 | 5.5-7L | Bleu |
| CF045 | 10-15L | Bleu |

| Code | Description | Couleur |
|-------|-------------|---------|
| CF046 | 1.5-3.5L | Vert |
| CF047 | 5.5-7L | Vert |
| CF048 | 10-15L | Vert |
| CF049 | 1.5-3.5L | Blanc |
| CF050 | 5.5-7L | Blanc |
| CF051 | 10-15L | Blanc |

Kit anti allergènes violet Mercer

Le kit anti allergènes proposé par Mercer est un excellent moyen de maintenir un niveau d'hygiène élevé et d'éviter le stress lié aux risques de contamination croisée. Entièrement de couleur violette, cet ensemble permet le rangement et l'utilisation des ustensiles pour des groupes d'aliments bien définis et protège d'éventuelles contaminations de substances potentiellement allergènes. Boîte de rangement verrouillable.



| Code | Description |
|--------------|----------------------------|
| FB522 | Kit ustensiles + rangement |

Bacs et couvercles antiallergéniques GN Araven

Identifier et différencier rapidement et simplement les allergènes pour éviter toute contamination croisée. Translucides pour une identification visuelle et disposent d'une étiquette permanente. Résistent à des températures de -40°C à +95°C.



| Code | Description | Code | Description |
|--------------|---------------|--------------|--------------|
| CM786 | GN 1/6 - 2,6L | CM788 | GN 1/3 - 6L |
| CM787 | GN 1/4 - 4,3L | CM789 | GN 1/2 - 10L |

Boîtes alimentaires Gastronomes codes couleur



Boîtes hermétiques formats GN en polypropylène résistant. Chaque boîte est fournie avec un couvercle, un lot de clips de différentes couleurs (rouge, jaune, vert et bleu) et possède une étiquette d'identification permanente effaçable. Tous les aliments sont clairement identifiés et datés. Plage de température de -40°C à +95°C. Passent au lave-vaisselle et micro-ondes.

Marqueur effaçable

Soluble à l'eau, pour indiquez les dates limites de consommation / le contenu sur les conteneurs.



| Code | Description |
|-------------|---------------|
| U283 | Marqueur noir |

GN 1/9

176 x 108mm.



Spécification
DL979 Profondeur 100mm
T983 Profondeur 150mm

| Code | Description | Qté |
|--------------|-------------|-----|
| DL979 | 1L | 4 |
| T983 | 1,5L | 4 |

GN 1/6

176 x 162mm.



Spécification
GL264 Profondeur 65mm
DL980 Profondeur 100mm
T984 Profondeur 150mm

| Code | Description | Qté |
|--------------|-------------|-----|
| GL264 | 1,1L | 4 |
| DL980 | 1,8L | 4 |
| T984 | 2,6L | 4 |

GN 1/4

265 x 162mm.



Spécification
GL263 Profondeur 65mm
DL981 Profondeur 100mm
T985 Profondeur 150mm

| Code | Description | Qté |
|--------------|-------------|-----|
| GL263 | 1,8L | 4 |
| DL981 | 2,8L | 4 |
| T985 | 4,3L | 4 |

GN 1/3

100(H)x 325(L)x 120(P).



Spécification
GL262 Profondeur 65mm
T986 Profondeur 100mm
T987 Profondeur 150mm

| Code | Description | Qté |
|--------------|-------------|-----|
| GL262 | 2,5L | 4 |
| T986 | 4L | 4 |
| T987 | 6L | 4 |

GN 1/2

325 x 265mm.



Spécification
GL261 Profondeur 65mm
DL982 Profondeur 100mm
T988 Profondeur 150mm
T989 Profondeur 200mm

| Code | Description | Qté |
|--------------|-------------|-----|
| GL261 | 4L | 4 |
| DL982 | 6,5L | 4 |
| T988 | 10L | 4 |
| T989 | 12,5L | 4 |

GN 2/3

354 x 325mm.



Spécification
T990 Profondeur 150mm
DL983 Profondeur 200mm

| Code | Description | Qté |
|--------------|-------------|-----|
| T990 | 13,5L | 4 |
| DL983 | 19L | 4 |

GN 1/1

530 x 325mm.



Spécification
GL260 Profondeur 100mm
T991 Profondeur 150mm
DL984 Profondeur 200mm

| Code | Description | Qté |
|--------------|-------------|-----|
| GL260 | 13,7L | 4 |
| T991 | 21L | 4 |
| DL984 | 28L | 4 |

ART DE LA TABLE

RESTAURANT, BAR
ET HOTEL

MOBILIER

USAGE UNIQUE
ET ENTRETIEN

VÊTEMENTS
ET CHAUSSURES

CUISINE

MOBILIER DE CUISINE,
CHARTIOTS ET ÉCHELLES

MATÉRIEL ÉLECTRIQUE
ET DE CUISSON

FROID

CUISINE / CONTENEURS ALIMENTAIRES ET BACS GASTRONORME

Conteneur de stockage mobile Fletcher

En polyéthylène alimentaire moulé très résistant. Utilisable à des températures comprises entre -30°C et +80°C. Facile à nettoyer. 4 roulettes pivotantes. Couvreclé inclus.



Spécification

L552 72L (Petite taille). Dimensions (mm): 480(H) x 460(L) x 460(P).
L550 118L (grande taille). Dimensions (mm): 760(H) x 460(L) x 460(P).

| Code | Description |
|-------------|-------------|
| L552 | 72L |
| L550 | 118L |

Chariot à bouteilles

Chariot en polyéthylène moulé de qualité avec quatre roulettes de 50(Ø)mm.



Spécification

C193 Dimensions (mm) : 690(H) x 660(L) x 470(P). Poids : 9 kg.

| Code | Description |
|-------------|-----------------------------------|
| C193 | 125L 690(H) x 660(L) x 470(P)mm |

Bacs mobiles à ingrédients Cambro

Stockez les ingrédients secs en vrac tels que farine et céréales avec ces bacs mobiles. Équipés de roulettes larges, d'un couvercle transparent pour une vérification facile du contenu et d'un crochet pour suspendre la pelle. Conçus pour tenir sous les plans de travail standards. Pelle non fournie.



| Code | Description |
|--------------|-------------|
| DB125 | 81L |
| DB126 | 102L |
| DB127 | 140L |

Bacs à ingrédients Vogue

Conteneurs à ingrédients en polypropylène avec couvercles coulissants transparents en polycarbonate pour faciliter l'accès. Les modèles à roulettes sont faciles à déplacer. Pelle en polycarbonate fournie.

- Polypropylène
- GD026 et GD027 fournis avec roulettes
- Pelle fournie



Spécification

GJ498 Dimensions (mm): 420(H)x 305(L)x 600(P)
GJ499 Dimensions (mm): 420(H)x 485(L)x 590(P)
GD026 Dimensions (mm): 740(H) x 328(L) x 745(P)
GD027 Dimensions (mm): 711(H)x 743(L)x 394(P).

| Code | Description |
|--------------|----------------|
| GJ498 | Empilable 18L |
| GJ499 | Empilable 38L |
| GD026 | Roulettes 81L |
| GD027 | Roulettes 102L |

Conteneur rond Vogue

Une construction en polypropylène robuste apporte une plus grande résistance contre les dommages. Idéal pour le stockage des aliments. Passe au lave-vaisselle et au congélateur.



| Code | Description |
|--------------|---------------------|
| DJ960 | 7,5L |
| DJ963 | Couvreclé pour 7,5L |
| DJ961 | 10L |
| DJ962 | 20L |

Conteneurs ronds blancs Vogue

Conteneurs à ingrédients en polypropylène résistant. Couvercles vendus séparément.



Spécification

GG792 Dimensions (mm): 434(H)x 398(Ø).
GG793 Dimensions (mm): 584(H)x 492(Ø).
GG795 Dimensions (mm): 28(H)x 408(Ø).
GG796 Dimensions (mm): 40(H)x 503(Ø).

| Code | Description |
|----------------|------------------------------|
| 1 GG792 | Conteneur 38L |
| 2 GG793 | Conteneur 76L |
| 3 GG795 | Couvreclé pour conteneur 38L |
| GG796 | Couvreclé pour conteneur 76L |



Conteneurs ronds BRUTE blancs Rubbermaid

Solution conviviale pour déplacer facilement de lourdes charges. Charge statique continue maximale de 158 kg. Fabriqué entièrement en plastique résistants aux éclats et aux chocs. Chariot de transport optionnel avec roulettes pivotantes très résistantes pour une excellente manœuvrabilité (s'utilise seulement avec les modèles de 75L et 121L). Couvercles vendus séparément.



Spécification

L651 Dimensions (mm): 435(H) x 397(Ø).
L652 Dimensions (mm): 581(H) x 495(Ø).
L653 Dimensions (mm): 692(H) x 559(Ø).

| Code | Description |
|-------------|---------------------|
| L651 | Conteneur de 37,9L |
| L652 | Conteneur de 76L |
| L653 | Conteneur de 121L |
| L663 | Couvreclé pour 76L |
| L662 | Couvreclé pour 121L |
| L644 | Socle roulettes |



CONTENEURS ALIMENTAIRES ET BACS GASTRONORME / CUISINE

Bacs à vaisselle Cambro noirs Cambro

Boîtes de ramassage, stockage et transport en polyéthylène.



| Code | Description |
|--------------|---|
| GG317 | 176(H) x 386(L) x 512(P)mm Fond rainuré |
| GG318 | 130(H) x 306(L) x 230(P)mm |
| FB845 | 176(H) x 386(L) x 512(P)mm Fond lisse |

Chariot à ingrédients

En polythène très résistant avec couvercle rabattable incassable transparent pour un accès facile, et quatre roulettes pivotantes durables de 76 mm pour une mobilité fluide.



Spécification
65L Dimensions (mm): 597(H) x 356(L) x 673(P).
90L Dimensions (mm) 597(H) x 457(L) x 673(P).

| Code | Description |
|-------------|------------------|
| W778 | Jaune 65L |
| W777 | Blanc 65L |
| W781 | Bleu foncé 65L |
| W782 | Blanc 90L |

Conteneurs Klip-It.

KLIP IT

Boîtes de conservation des aliments polyvalentes avec joint caoutchouté et des clips de verrouillage rapides pour préserver la fraîcheur des aliments. Empilables avec les boîtes de la même taille de toute la gamme. Compatibles congélateur, lave-vaisselle et micro-ondes (sauf couvercles). Sans Bisphénol A et sans plomb. Résistance jusqu'à 100°C.

Boîte 1L Sistema

79(H) x 128(L) x 176(P)mm.



| Code | Description |
|--------------|---------------|
| CH245 | 1L |
| CH254 | Lot de 3 x 1L |

Boîte 2,2L Sistema

149(H) x 192(L) x 273(P)mm.



| Code | Description |
|--------------|-----------------|
| CH257 | Lot de 3 x 2,2L |
| CH258 | 2,2L |

Boîtes Klip-It Sistema



Spécification
CH253 40(H) x 90(L) x 115(P)mm.
CH244 274(H) x 121(L) x 226(P)mm.
CH243 253(H) x 109(L) x 164(P)mm.

| Code | Description |
|--------------|-----------------------|
| CH253 | Rectangulaire 180ml |
| CH244 | Céréales 4,2L |
| CH243 | Pichet à jus 2L |

Boîte 3,35L Sistema

120(H) x 235(L) x 170(P)mm.



| Code | Description |
|--------------|-------------|
| CH259 | 3,35L |

Boîte de conservation Sistema

Empilable avec les boîtes de même dimension de toute la gamme. Sans bisphénol A et sans plomb.



Spécification
CH250 156(H) x 158(L) x 161(P)mm
CH252 118(H) x 128(L) x 176(P)mm.

| Code | Description |
|--------------|-------------|
| CH250 | 2,2L |
| CH252 | 1500ml |

Boîte rectangulaire Sistema

79(H) x 88(L) x 127(P)mm.



| Code | Description |
|--------------|-------------|
| CH248 | 400ml |

Pot à sauce Sistema

1L : 160(H) x 110(Ø)mm.



| Code | Description |
|--------------|-------------|
| CH255 | 1L |

Boîte 7,5L Sistema

117(H) x 260(L) x 357(P)mm.



| Code | Description |
|--------------|-------------|
| CH247 | 7,5L |

Boîte à gâteaux Sistema

78(H) x 259(L) x 267(P)mm.



| Code | Description |
|--------------|-------------|
| CH249 | 3,5L |

Boîte 5,5L Sistema

117(H) x 259(L) x 267(P)mm.



| Code | Description |
|--------------|-------------|
| CH246 | 5,5L |

Lot de 6 boîtes Sistema

Boîtes de conservation contenues dans le lot : 1 x 2L, 1 x 1L, 2 x 400ml, 2 x 200ml.



| Code | Description |
|--------------|-------------|
| CH251 | 6 boîtes |

ART DE LA TABLE

RESTAURANT, BAR ET HOTEL

MOBILIER

USAGE UNIQUE ET ENTRETIEN

VÊTEMENTS ET CHAUSSURES

CUISINE

MOBILIER DE CUISINE, CHARIOTS ET ÉCHELLES

MATÉRIEL ÉLECTRIQUE ET DE CUISSON

FROID

Conteneurs GN Modulus Bourgeat

modulus



Ces conteneurs GN étanches sont empilables et s'emboîtent pour faciliter le rangement. Plage de température -20°C à +100°C pour stockage et congélation de préparations froides ou tièdes.. Compatibles micro-ondes, congélateur et lave-vaisselle.

GN 1/6 rigide Bourgeat

176 x 162 mm.



Spécification
P616 Profondeur 150mm

| Code | Description | Qté |
|------|-------------|-----|
| P616 | 2L | 6 |

GN 1/4 rigide Bourgeat

265 x 162 mm.



Spécification
CC329 Profondeur 150mm

| Code | Description | Qté |
|-------|-------------|-----|
| CC329 | 3,5L | 5 |

GN 1/6 souple Bourgeat

176 x 162 mm.



Spécification
P536 Profondeur 60mm
P547 Profondeur 85mm
P548 Profondeur 110mm

| Code | Description | Qté |
|------|-------------|-----|
| P536 | 1L | 6 |
| P547 | 1,5L | 6 |
| P548 | 2L | 6 |

GN 1/2 rigide Bourgeat

325 x 265 mm.



Spécification
CC332 Profondeur 150mm

| Code | Description | Qté |
|-------|-------------|-----|
| CC332 | 7,5L | 4 |

GN 2/3 rigide Bourgeat

325 x 354 mm.



Spécification
P901 Profondeur 100mm
P897 Profondeur 150mm

| Code | Description | Qté |
|------|-------------|-----|
| P901 | 8L | 4 |
| P897 | 12L | 4 |

GN 1/3 rigide Bourgeat

325 x 176 mm.



Spécification
P673 Profondeur 100mm
P849 Profondeur 150mm

| Code | Description | Qté |
|------|-------------|-----|
| P673 | 3,5L | 5 |
| P849 | 5L | 5 |

Distributeurs de sauce à pompe verticale Araven

Distributeurs de sauces, assaisonnements légers et sirops, hygiéniques, faciles et rapides à utiliser. La vanne de fermeture réduit le niveau de pertes, permet une meilleure conservation du produit. Transparents pour une identification facile de la sauce et du niveau. Les lots de 2 et de 3 sont fournis avec un support acrylique.



- Compatibles lave-vaisselle

| Code | Description | Qté |
|-------|------------------------|-----|
| CR821 | 1,5L GN 1/9 | 1 |
| CR820 | 2,6L GN 1/6 | 1 |
| CR822 | Lot de 2 - 2,6L GN 1/6 | 2 |
| CR823 | Lot de 3 - 1,5L GN 1/9 | 3 |

Bac gerbable Maxinest

En polypropylène. Conception empilable et emboîtable. Conforme contact alimentaire.

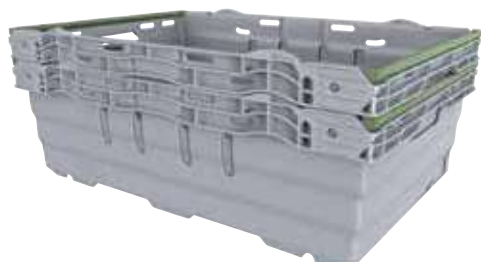

NOUVEAU

| Code | Description |
|-------|----------------------------------|
| CJ189 | 35L 199(H) x 600(L) x 400(P)mm |

Bacs à glace

Polypropylène. Idéal pour les glaces et le stockage d'aliments en général.

- Compatibles congélateur et micro-ondes
- Réutilisables
- Fabriqués au Royaume-Uni
- Finition couleur naturelle
- Couverts vendus séparément



| Code | Description | Qté |
|-------|-------------------------|-----|
| DA570 | Profondeur 73mm 1,2L | 44 |
| CS828 | Profondeur 75mm 2L | 20 |
| CS827 | Profondeur 150mm 4L | 20 |
| DA572 | Profondeur 230mm 10L | 10 |
| DA571 | Couvercle pour 1,2L | 88 |
| CS829 | Couvercle pour 2L et 4L | 60 |
| DA573 | Couvercle pour 10L | 40 |

Boîte de transport gâteau Curver

Boîte à gâteau dotée d'un couvercle transparent avec clips de verrouillage sécurisés et poignée de transport à prise souple. Lavable au lave-vaisselle.



| Code | Description |
|-------|----------------------------|
| CP072 | 111(H) x 295(L) x 450(P)mm |

Bocal à cookies Pop Good Grip Oxo

Le couvercle hermétique verrouillable par simple pression permet de conserver la texture et la saveur des biscuits. Solution gain de place esthétique grâce aux côtés aplatis. Sans BPA.



| Code | Description |
|--------------|-------------|
| FB078 | 2,8 L |

Couvre-assiettes Aps

Lot de deux couvre-assiettes en polycarbonate incassable transparent avec des limites de températures comprises entre -40° et 95°C. Compatibles micro-ondes et congélateur.



Produit indisponible à la vente

| Code | Description | Qté |
|-------------|------------------|-----|
| F758 | 110(H)x 300(Ø)mm | 2 |

Cercle et couvercle en polycarbonate Vogue

Cercle et couvercle pour le stockage temporaire d'aliments préparés sur assiettes, chauds ou froids. Limites de température -40°C à +100°C. Lavables au lave-vaisselle.



Produit indisponible à la vente

| Code | Description |
|-------------|----------------------------|
| K481 | Cercle 40(H)x 215(Ø)mm |
| K483 | Couvercle 60(H) x 215(Ø)mm |

Mini bocaux à conserves Vogue

Mini bocaux à conserves avec clip métal et joint en caoutchouc.



| Code | Description | Qté |
|--------------|----------------|-----|
| CG398 | 50ml 60(H)mm | 12 |
| CG399 | 70ml 80(H)mm | 12 |

Bacs alimentaires peu profonds Araven

Bacs robustes et empilables en polypropylène haute densité. Adaptés à la congélation jusqu'à -40°C. Lavables au lave-vaisselle.



| Code | Description |
|-------------|---------------------------|
| J208 | 60(H) x 300(L) x 205(P)mm |
| J209 | 75(H) x 345(L) x 235(P)mm |
| J216 | 80(H) x 435(L) x 285(P)mm |
| J219 | 80(H) x 485(L) x 335(P)mm |
| J223 | 80(H) x 540(L) x 385(P)mm |

Couvre-assiette Vogue

Couvercle en aluminium pour le stockage temporaire des aliments sur assiette dans des fours chauds.



| Code | Description |
|-------------|------------------------------|
| E893 | Couvercle 50(H) x 200(Ø)mm |

Couvre-assiettes plastique sans BPA Vogue

Cercle beige avec pattes facilitant la manipulation. Limites de températures -20°C à 90°C. Compatible lave-vaisselle.



| Code | Description |
|-------------|------------------|
| K499 | 65(H) x 254(Ø)mm |

Bocaux à biscuits Olympia

Bocal en verre pour conserver et présenter de façon attrayante biscuits et bonbons. Lavable au lave-verres. Livré avec couvercle. Vendu à l'unité.



| Code | Description |
|--------------|---------------------------|
| GG925 | 3,8L 252(H) x 200(Ø)mm |
| GM581 | 6,35L 293(H) x 200(Ø)mm |

ART DE LA TABLE

RESTAURANT, BAR ET HOTEL

MOBILIER

USAGE UNIQUE ET ENTRETIEN

VÊTEMENTS ET CHAUSSURES

CUISINE

MOBILIER DE CUISINE, CHARIOTS ET ÉCHELLES

MATÉRIEL ÉLECTRIQUE ET DE CUISSON

FROID

CUISINE / CONTENEURS ALIMENTAIRES ET BACS GASTRONORME

Bouteilles avec couvercles weck APS

Servez des jus, smoothies, vinaigrettes et sauces avec style grâce à ces bouteilles en verre APS. Fournies avec des couvercles hermétiques, les bouteilles aident à conserver les aliments et à les garder frais plus longtemps !

- Les couvercles protègent le contenu
- Le design élégant s'intègre à votre présentation de table
- Compatible lave-vaisselle pour un nettoyage facile



| Code | Description | Qté |
|-------|-------------|-----|
| FP939 | 250ml | 6 |

Bocal à conserves Vogue

Bocal à conserves avec couvercle à visser, parfait pour les confitures et gelées.



| Code | Description | Qté |
|-------|------------------|-----|
| CP082 | 330ml 100(H)mm | 6 |
| CP083 | 550ml 130(H)mm | 6 |

Bocaux hermétiques vintage Kilner

Bocaux hermétiques vintage en verre côtelé avec couvercle à vis pratique qui conservera parfaitement les saveurs de vos préparations.



| Code | Description |
|-------|-------------|
| CN670 | 250ml |
| CN671 | 500ml |

Bocaux à conserves avec clip Kilner

Bocaux à conserves Kilner, durables et pratiques, avec ouverture à levier traditionnel et joint en caoutchouc. Lavables au lave-vaisselle. Idéal pour stocker les conserves, confitures et marinades, ainsi que les aliments secs comme le riz, le sucre et la farine.



| Code | Description | Code | Description |
|-------|------------------|-------|-----------------|
| GG780 | 125ml 71(H)mm | GL253 | 1.5L 230(H)mm |
| GL255 | 350ml 110(H)mm | GG783 | 2L 255(H)mm |
| GG781 | 500ml 113(H)mm | GL254 | 3L 285(H)mm |
| GG782 | 1L 180(H)mm | | |

Bocaux en verre Kilner

Bocaux en verre pratiques et parfaits pour la conservation et le stockage. Avec joint en caoutchouc pour une étanchéité parfaite. La forme et le logo en relief apportent une touche vintage. Lavables au lave-vaisselle.



| Code | Description |
|-------|---------------|
| CN618 | 2L - 172(H)mm |
| CN619 | 4L - 185(H)mm |

Bouteilles à fermeture mécanique Kilner

Bouteilles à fermeture mécanique Kilner avec bouchon métallique traditionnel. Idéales pour les huiles et les jus de fruits. Lavables au lave-vaisselle.



| Code | Description |
|-------|------------------|
| GG789 | 250ml 200(H)mm |
| GG790 | 550ml 274(H)mm |
| GG791 | 1L 318(H)mm |

Bocaux à conserves Utopia

Bocaux à conserves avec clip métal et joint en caoutchouc pour une fermeture parfaitement hermétique. Joints de rechange disponibles séparément.



| Code | Description | Qté |
|-------|-------------------------|-----|
| DF870 | 125ml 70(H) x 85(Ø)mm | 12 |

Bocaux à conserves Vogue

Bocaux à conserves avec clip métal et joint en caoutchouc pour une fermeture parfaitement hermétique. Joints de rechange disponibles séparément.



| Code | Description | Qté |
|-------|--------------------------|-----|
| GH327 | 125ml 70(H)mm | 6 |
| GH328 | 200ml 85(H)mm | 6 |
| GH329 | 300ml 100(H)mm | 6 |
| P490 | 500ml 105(H) x 89(Ø)mm | 1 |
| P491 | 750ml 145(H) x 89(Ø)mm | 1 |
| P492 | 1L 175(H) x 89(Ø)mm | 1 |
| P493 | 1,5L 222(H) x 89(Ø)mm | 1 |
| P494 | 2L 255(H) x 89(Ø)mm | 1 |
| P495 | 3L 285(H) x 135(Ø)mm | 1 |

Ensemble petit déjeuner Kilner

Une façon unique de conserver et de consommer des collations pour le petit-déjeuner ou à tout autre moment de la journée, au travail ou en déplacement.



| Code | Description | Qté |
|-------|--------------|-----|
| DA119 | Bocal 350 ml | 6 |

Bocaux à conserves couvercle vis Kilner

Bocaux à conserves Kilner, durables et pratiques avec couvercles métal à visser en deux parties simples à utiliser. Lavables au lave-vaisselle. Idéal pour stocker les conserves, confitures et marinades, ainsi que les aliments secs comme le riz, le sucre et la farine.



| Code | Description |
|-------|------------------|
| GG784 | 250ml 80(H)mm |
| GG785 | 500ml 127(H)mm |
| GG786 | 1L 178(H)mm |

Conteneurs EPP chargement frontal Gobox Cambro

Unités de transport alimentaire légères à chargement frontal avec poignées ergonomiques, évacuation de la condensation et espaces pour plaques eutectiques.

- Compatibles formats GN ou pâtissier
- Plaques eutectiques froides et chaudes disponibles pour un maintien plus long
- Anti-gouttes, résistance aux taches et aux chocs



Spécification
DW573 Dimensions (mm): 257(H) x 400(L) x 600(P).
DW574 Dimensions (mm): 316(H) x 400(L) x 600(P).
DW580 Dimensions (mm): 321(H) x 400(L) x 680(P).

| Code | Description |
|--------------|--------------------------------|
| DW573 | 35,5L GN 1/1 |
| DW574 | 46L 1x GN 1/1 prof 200mm |
| DW580 | 46L GN 1/1 Poignées larges |
| DW572 | Plaque froide GN 1/2 |



Spécification
DW564 Dimensions (mm): 475(H) x 625(L) x 316(P).
DW565 Dimensions (mm): 625(H) x 440(L) x 640(P).
DW577 Dimensions (mm): 316(H) x 400(L) x 600(P).

| Code | Description |
|--------------|--------------|
| DW564 | 60L GN 1/1 |
| DW565 | 86L GN 1/1 |
| DW566 | Séparateur |

Conteneurs EPP chargement par le haut et plaque froide GN 1/2 Gobox Cambro

Unités de transport alimentaire légères avec poignées ergonomiques, évacuation de la condensation et espaces pour plaques eutectiques. La plaque froide prolonge la durée de conservation des aliments réfrigérés.



Spécification
DW570 Dimensions (mm): 257(H) x 330(L) x 390(P).
DW571 Dimensions (mm): 316(H) x 330(L) x 390(P).

| Code | Description |
|--------------|------------------------|
| DW570 | 16,9L GN 1/2 |
| DW571 | 22,3L GN 1/2 |
| DW572 | Plaque froide GN 1/2 |

Conteneurs EPP chargement par le haut GN 1/1 Gobox Cambro

Unités de transport alimentaire légères à chargement par le haut avec poignées ergonomiques, évacuation de la condensation et espaces pour plaques eutectiques.



| Code | Description |
|--------------|--------------------------------|
| DW576 | Eco 46L 1x GN 1/1 prof 200mm |

Conteneurs EPP pâtisseries chargement par le haut Gobox Cambro

Unités de transport alimentaire légères à chargement par le haut avec poignées ergonomiques, évacuation de la condensation et espaces pour plaques eutectiques.



Spécification
DW581 Dimensions (mm): 270(H) x 690(L) x 490(P).
DW582 Dimensions (mm): 370(H) x 690(L) x 490(P).

| Code | Description |
|--------------|-------------------|
| DW581 | 53L 600 x 400mm |
| DW582 | 80L 600 x 400mm |

Socles rouleurs Cambro

Pour une utilisation avec les conteneurs Cambro.



| Code | Description |
|--------------|-----------------------------|
| DW569 | Socle rouleur GN 1/1 |
| DB154 | Socle rouleur 600 x 400mm |

Accessoires Cambro



| Code | Description |
|--------------|------------------------------|
| CT458 | Support GN 1/1 |
| DB152 | Plaque froide GN 1/1 |
| DB153 | Plaque chaude GN 1/1 |
| CT460 | Plaque chauffante électrique |

CUISINE / CONTENEURS ALIMENTAIRES ET BACS GASTRONORME

Conteneurs EPP pâtisseries chargement frontal Gobox Cambro

Des charnières robustes maintiennent la porte ouverte pour faciliter l'accès. Modèles au choix avec six ou neuf glissières fixes, glissières réglables pour un stockage personnalisable ou sans glissières pour une charge maximale. Format pâtisseries 600 x 400 mm.



| Code | Description |
|-------|--|
| DW583 | 126L 6 glissières |
| DW584 | 126L 9 glissières |
| DW586 | 155L 600 x 400mm glissières ajustables |
| DW585 | 155L 600 x 400mm sans glissière |
| CW808 | Kit glissières pour DW585 |
| CW809 | Glissières pour DW585 |

Conteneur à pizza chargement par le dessus Cambro

Le conteneur à pizza Cambro GoBox offrent une rétention de température supérieure pour protéger la qualité des aliments en toute sécurité. Conçu pour une utilisation commerciale intensive. 339(H) x 410(L) x 410(P)mm.



| Code | Description |
|-------|--|
| CW810 | Conteneur pizza 339(H) x 410(L) x 410(P)mm |

Plateau Tablotherm EPP avec vaisselle Cambro

Ce plateau de distribution de repas individuel léger et isotherme sépare les aliments chauds et froids à des températures optimales jusqu'à 60 minutes. Fabriqué en polypropylène expansé. Empilable, facile à transporter et à stocker, il est livré avec une assiette en porcelaine de 210mm et 2 bols avec couvercles de 140mm (500ml).



Spécification
CW811 Dimensions (mm):
118(H) x 370(L) x 530(P)mm.

| Code | Description |
|-------|-----------------------------|
| CW811 | Boîte distribution de repas |

Conteneur isotherme EPP GN 1/1 Cambro 46L Vogue

Unité de transport alimentaire léger à chargement par le haut avec poignées ergonomiques, évacuation de la condensation et espace pour un bac GN 1/1 de 200 mm de profondeur.



| Code | Description |
|-------|----------------------------------|
| DW579 | 46L 316(H) x 400(L) x 600(P)mm |

Ultra Camcart Cambro

Conteneur mobile isotherme en mousse durable adapté au transport d'aliments chauds ou froids. Chargement frontal pour un accès facile avec joint amovible hermétique pour une étanchéité sûre. 2 roulettes fixes et 2 pivotantes.



Spécification
CG141 Dimensions (mm):
1370(H) x 520(L) x 690(P).

| Code | Description |
|-------|-------------------|
| CG141 | 114L bleu ardoise |

Conteneurs isothermes pour boissons Cambro

Maintient les boissons chaudes ou froides à température pendant des heures. Construction monobloc sans soudure à double paroi de polyéthylène avec épais isolant en mousse. Les verrous solides assurent une excellente fermeture des couvercles et sont à l'épreuve de la rouille. Empilable avec robinet anti-gouttes encastré deux positions, et poignées moulées.



| Code | Description |
|------|-------------|
| T434 | 10,4L |
| T435 | 19,9L |

Conteneurs isothermes chauffants Cambro

Conteneurs alimentaires chauffants. Les modèles bleus à chargement frontal acceptent les bacs GN 1/1 profondeur 65mm. Le modèle blanc chargement par le haut accepte 1 bac GN 1/1 profondeur 200mm.



| Code | Description |
|-------|---|
| CG143 | 52L 630(H) x 670(L) x 460(P)mm Bleu ardoise |
| CT429 | 58,5L 570(H) x 425(L) x 620(P)mm Bleu ardoise |
| CT430 | 305(H) x 640(L) x 435(P)mm 1xGN 1/1 200mm Blanc |

Chariot alimentaire chauffant Cambro

Chariot avec éléments chauffants écoénergétiques pour garder les aliments à la température de service idéale plus longtemps. Empêche le dessèchement des aliments et revient à température en trois minutes.



| Code | Description |
|-------|-------------|
| DB104 | 16 bacs GN |

Conteneur isotherme Cambro

Conteneur alimentaire avec mousse isolante durable pour le transport des aliments chauds ou froids. A chargement frontal pour un accès facile et joint hermétique amovible pour assurer une étanchéité sûre. Porte démontable pour un nettoyage facile. Compatible gastronorme.



Spécification
CG140 Dimensions (mm): 635(H) x 460(L) x 630(P).

| Code | Description |
|-------|-------------|
| CG140 | 57L |

Chariot pour conteneur de transport isotherme Cambro



| Code | Description |
|-------|--------------------|
| CT432 | Chariot pour CG140 |

Ultra Camcart Cambro

Solutions de transport alimentaire à chargement frontal. Isolation en mousse durable et adaptés au transport d'aliments chauds ou froids. Chargement frontal pour un accès facile avec joint amovible hermétique pour une étanchéité sûre.



Capacité pour bacs G/N de 65 mm de profondeur (51L) : 6 GN 1/1, 12 GN 1/2, 18 GN 1/3. Capacité pour bacs G/N de 100 mm de profondeur (52L) : 4 GN 1/1, 8 GN 1/2, 16 GN 1/3

| Code | Description |
|-------|---------------------------------------|
| CJ630 | Granite 16 x GN 1/1 prof 100mm |
| CJ632 | Bleu ardoise 8 x GN 1/1 prof 100mm |
| CJ633 | Bleu ardoise 16 x GN 1/1 prof 100mm |
| CJ634 | Gris 16 x GN 1/1 prof 100mm |
| CJ637 | Bleu ardoise 8 x GN 1/1 prof 100mm |
| CJ640 | Granite 8 x GN 1/1 prof 100mm |
| CJ644 | Bleu ardoise 16 x GN 1/1 prof 100mm |
| CJ651 | Gris 16 x GN 1/1 prof 100mm |
| CJ652 | Vert 8 x GN 1/1 prof 100mm |



Chariot à assiettes Cambro

Avec colonnes de séparation réglables, permettant de transporter différents articles de vaisselle. Comprend une housse en vinyle pour ranger la vaisselle de manière hygiénique.



- Pour assiettes et bols de 11 à 33cm
- Ergonomique, durable et facile à manœuvrer
- Avec roulettes de 15,24 cm
- La roue centrale fixe robuste facilite les manœuvres, même avec une charge lourde
- Comprend une housse en vinyle pour ranger la vaisselle de manière hygiénique

Spécification
CJ636 809,8(H) x 962,2(L) x 727,2(P)mm

| Code | Description |
|-------|-----------------------------|
| CJ636 | 45-60 assiettes par colonne |

Plateau Tablotherm EPP avec vaisselle Cambro

Ce plateau de distribution de repas individuel léger et isotherme sépare les aliments chauds et froids à des températures optimales jusqu'à 60 minutes. Fabriqué en polypropylène expansé. Empilable, facile à transporter et à stocker, il est livré avec une assiette en porcelaine de 210mm et 2 bols avec couvercles de 140mm (500ml).



| Code | Description |
|-------|----------------------------|
| CJ645 | 105(H) x 530(L) x 370(P)mm |

Boîte pour pizzas Thermobox

Avec des poignées ergonomiques pour la sécurité et le confort. Convient parfaitement pour transporter des pizza. Perte de 2 à 3°C par heure lorsque la boîte est pleine.



- Pour pizzas de 35cm maximum
- Hygiénique et lavable au lave-vaisselle
- Conserve de -40°C à 120°C

| Code | Description |
|-------|----------------------------------|
| CJ140 | GN 2/3 27L 265(H) x 400(L)mm |

Conteneur à pizza GoBox Cambro

Conteneur de transport alimentaire léger et isotherme en polypropylène expansé à chargement frontal. Maintient les pizzas croustillantes et à température.



| Code | Description |
|-------|-------------------------------------|
| FB122 | Conteneur à pizza 404(H) x 410(L)mm |

ART DE LA TABLE

RESTAURANT, BAR
ET HOTEL

MOBILIER

USAGE UNIQUE
ET ENTRETIEN

VÊTEMENTS
ET CHAUSSURES

CUISINE

MOBILIER DE CUISINE,
CHARIOTS ET ÉCHELLES

MATÉRIEL ÉLECTRIQUE
ET DE CUISSON

FROID

CUISINE / CONTENEURS ALIMENTAIRES ET BACS GASTRONORME

Conteneur pâtissier Thermobox

Format pâtissier pour empiler des réceptacles, des bacs ou moules à gâteaux. Poignées ergonomiques. Lorsque le conteneur est plein il perdra en moyenne de 2°C à 3°C par heure. Fourni vide sans le bac orange.



| Code | Description |
|-------|----------------------------------|
| CJ142 | 53L 260(H) x 685(L) x 485(P)mm |

Conteneur isotherme GN 1/1 Thermo Future

Conteneur en polypropylène expansé avec couvercle et anse pratique, parfait pour les loisirs, le camping ou faire des achats. Le conteneur de 20 litres est étanche et permet de transporter facilement aliments et boissons chauds ou froids, garantissant une isolation de -40°C à +120°C. Compatible GN.

NOUVEAU



| Code | Description |
|-------|--------------|
| CU749 | GN 1/1 61L |

Conteneur isotherme Shopping Thermo Future

Conteneur isotherme en polypropylène expansé pour aliments ou bacs GN jusqu'au format 1/1. Surface robuste, couvercle à fermeture hermétique et grandes poignées encastrées. Matériau durable, léger, résistant au lave-vaisselle et offrant une grande isolation de -40°C à +120°C.

NOUVEAU



| Code | Description |
|-------|----------------|
| CU748 | Shopping 20L |

Glacière portable Coleman

Refroidissement haute performance des aliments et des boissons. Les couvercles sont suffisamment solides pour être utilisés comme sièges et peuvent supporter jusqu'à 113,4 kg.

NOUVEAU



| Code | Description |
|-------|--------------|
| CX041 | Mobile 47L |

Chariot

Chariot de transport pour thermoboxes Thermo Future. 170(H) x 415(L)mm.



| Code | Description |
|-------|----------------------|
| CJ141 | Chariot de transport |

GoBox Cambro

Solutions de transport alimentaire à chargement frontal. Isolation en mousse durable et adaptés au transport d'aliments chauds ou froids. Chargement frontal pour un accès facile avec joint amovible hermétique pour une étanchéité sûre.



Spécification
CJ631 Dimensions (mm): 635(H) x 667(L) x 457(P).

| Code | Description |
|-------|---------------------------------------|
| CJ631 | Gris moucheté 4 x GN 1/1 prof 100mm |

Thermobox Boxer Thermobox

Très léger et robuste, le Boxer Thermobox ECO possède des parois épaisses, isolantes et des poignées confortables et ergonomiques; il est donc idéal pour le transport des liaisons chaudes, des repas préparés et produits réfrigérés à domicile.

- Léger et robuste
- GN 1/1
- Hygiénique et compatible lave-vaisselle
- Isole de -40°C à +120°C
- Poignées moulées pour faciliter le transport
- Isolation couvercle et fond 30mm
- Isolation côtés 26mm



Spécification
CJ143 Dimensions (mm): 490(H) x 660(L) x 450(P).

| Code | Description |
|-------|--------------------------|
| CJ143 | Chargement frontal 69L |

Conteneur isotherme pour boissons Cambro

Maintient les boissons chaudes ou froides à température pendant des heures. Construction monobloc sans soudure à double paroi de polyéthylène avec épais isolant en mousse. Les verrous solides en plastique sont faciles à ouvrir et fermer. Empilable avec robinet anti-gouttes encastré deux positions, et poignées moulées.



Spécification
CJ646 Dimensions (mm): 676(H) x 298(L) x 425(P).
CJ647 Dimensions (mm): 467(H) x 228(L) x 419(P).

| Code | Description |
|-------|--------------------------------|
| CJ646 | 19,9L boissons chaudes/froides |
| CJ647 | 12,7L soupe |

CONTENEURS ALIMENTAIRES ET BACS GASTRONORME / CUISINE

Conteneur à pizza chargement par le dessus Cambro

Le conteneur à pizza Cambro GoBox offrent une rétention de température supérieure pour protéger la qualité des aliments en toute sécurité. Conçu pour une utilisation commerciale intensive. 339(H) x 410(L) x 410(P)mm.



| Code | Description |
|--------------|-------------------------|
| FB121 | Pour 4 boîtes 33 x 33cm |



Sacs de livraison de pizza isothermes Vogue

Sacs de livraison de pizzas isothermes conçus pour conserver la chaleur et évacuer l'humidité. Solution idéale pour les plats à emporter et les restaurants. Modèles avec poignées ou bandoulière.



| Code | Description |
|----------------|---------------------------------------|
| 1 S483 | Sac bandoulière nylon 420x350x250mm |
| 2 S484 | Intérieur pour sac bandoulière |
| 3 GG140 | Grand sac isotherme 305x510x510mm |
| 4 GG141 | Grand sac isotherme 355x580x380mm |

Spécification
S483 Dimensions: 420 x 350 x 250mm
GG140 Dimensions (mm): 510(H) x 510(L) x 305(P)
GG141 Dimensions (mm): 355(H) x 580(L) x 380(P).

Sacs de livraison isothermes GoBag Cambro

Pour maintenir les plats à emporter chauds ou froids pendant la livraison. L'extérieur en polyester épais et de qualité industrielle maintient des températures sûres et la qualité des aliments. Intérieur en vinyle facile à nettoyer. Design à poches multiples conçu pour contenir des reçus, des coupons, des condiments, etc. Système de fermeture sûr.



Spécification
DY180 Dimensions (mm): 430(H) x 355(L) x 279(P)
DY181 Dimensions (mm): 430(H) x 355(L) x 381(P)

| Code | Description |
|--------------|--|
| FB276 | Sac à pizza 165(H) x 460(L) x 420(P)mm |
| FB278 | Sac à pizza 190(H) x 510(L) x 445(P)mm |
| FB279 | Sac à pizza 320(H) x 495(L) x 495(P)mm |
| FB277 | Sac à pizza 165(H) x 550(L) x 430(P)mm |
| FB270 | Petit sac pliant 260 x 260 x 280mm |
| FB271 | Sac pliant Moyen 380 x 305 x 380 mm |
| FB273 | Sac chargement par le haut Moyen 380x305x305mm |
| FB274 | Sac chargement par le haut Grand 540x360x360mm |
| DY180 | Petit sac à dos |
| DY181 | Grand sac à dos |

Sac à dos isotherme de livraison Vogue

Sac à dos de livraison à chargement par le haut, facile à nettoyer avec bretelles robustes et sangle de poitrine. Une isolation épaisse et un tissu intérieur et extérieur en polyester de qualité garderont les aliments à la température de service idéale plus longtemps. Extérieur gris avec bandes réfléchissantes pour plus de sécurité pendant la livraison. Peut être utilisé pour le transport ou pour le service de plats chauds et froids dans de grandes salles.



- Matériau facile à nettoyer
- Bande réfléchissante pour la sécurité
- Bretelles et sangle de poitrine robustes
- Isolation épaisse
- Conception pliante pour un rangement facile

| Description |
|--|
| Sac à dos 550(H) x 400(L) x 400(P)mm |



ART DE LA TABLE

RESTAURANT, BAR
ET HOTEL

MOBILIER

USAGE UNIQUE
ET ENTRETIEN

VÊTEMENTS
ET CHAUSSURES

CUISINE

MOBILIER DE CUISINE,
CHARTIOTS ET ÉCHELLES

MATÉRIEL ÉLECTRIQUE
ET DE CUISSON

FROID



Conteneurs Eco Thermobox

Dimension GN 1/1, avec poignées ergonomiques pour la sécurité et le confort. Des plaques de refroidissement intermédiaires et supérieures (vendues séparément) peuvent être insérées dans les thermobox pour conserver les aliments au frais encore plus longtemps. Plaque eutectique chaude également disponible, insérable dans DL989. Si la boîte est pleine elle perdra en moyenne 2 à 3°C par heure. En polypropylène expansé.

- Dimensions GN 1/1
- Hygiénique et compatible lave-vaisselle
- Isole de -40°C à 120°C
- Coins renforcés pour un empilement sécurisé



Spécification

DL985 Dimensions (mm): Internes- 117(H) x 538(L) x 337(P).
Externes- 180(H) x 600(L) x 400(P). Poids : 1,5kg.
DL987 Dimensions (mm): Internes - 217(H) x 538(L) x 337(P).
Externes - 280(H) x 600(L) x 400(P). Poids : 1,5kg.
DL988 Dimensions (mm): Internes - 257(H) x 538(L) x 337(P).
Externes - 320(H) x 600(L) x 400(P). Poids : 1,5kg.

Code Description

DL985 21L - GN 1/1 jusqu'à 117(H)mm max
DL987 39L - GN 1/1 jusqu'à 217(H)mm max
DL988 46L - GN 1/1 jusqu'à 257(H)mm max

Conteneurs et couvercle GN Salto Thermobox

Conçu pour le transport à température dirigée de produits chauds, frais ou congelés. Les box sont empilables les uns sur les autres et le box du dessus sert de couvercle au box du dessous. Ses poignées ergonomiques et poids ultra léger. Lavage au lave-vaisselle professionnel jusqu'à 90°C, normes HACCP. Pour une boîte pleine, perte d'environ 2°C à 3°C par heure.



Intermédiaire refroidissement / chauffe Thermobox

Peut être inséré dans les thermobox, avec des plaques de chauffe ou de refroidissement, pour conserver les aliments chauds ou froids encore plus longtemps. Si la boîte est pleine elle perdra en moyenne 2 à 3°C par heure.



Code Description

DL992 15L
DL993 21L
GD048 Couvercle

Spécification

DL992 Dimensions (mm): intérieures 80(H) x 538(L) x 337(P),
extérieures 125(H) x 600(L) x 400(P).
DL993 Dimensions (mm): intérieures 120(H) x 538(L) x 337(P),
extérieures 165(H) x 600(L) x 400(P).
GD048 Dimensions(mm): 30(H)x400(L)x600(P). Poids : 0,25kg

Code Description

DL989 Intermédiaire GN 1/1

Torchons Wonderdry Vogue

Torchons solides tout usage 75 % coton, 25 % polyester. Dimensions 76 x 51 cm. Vendus par 10.



| Code | Description | Qté |
|-------|-------------|-----|
| E700 | Vert | 10 |
| CC595 | Rouge | 10 |
| CC596 | Bleu | 10 |
| CC597 | Noir | 10 |

Torchon de cuisinier rayé Vogue

Torchon rayé 95% coton et 5% tergal épais et absorbant. Dimensions 46 x 71 cm. Vendu à l'unité.



| Code | Description |
|-------|----------------------|
| CE146 | Bleu marine et blanc |

Torchons tissés nid d'abeille Vogue

Torchons 100% coton motif nid d'abeille, excellente qualité absorbante. Parfaits pour essuyer les verres. Dimensions 76 x 51 cm. Vendus par 10.



| Code | Description |
|-------|-------------------------------|
| CC598 | Blanc 76 x 51cm (lot de 10) |

Torchon anti-chaueur standard Vogue

Tissu à chevrons 70% coton 30% polyester. Dimensions 86 x 46 cm. Vendu à l'unité.



| Code | Description |
|------|-------------|
| E930 | Ecru |

Torchon anti-chaueur usage intensif Vogue

100% coton écru. Dimensions 50 x 103 cm. Vendu à l'unité.



| Code | Description |
|------|-------------|
| E929 | Coton |

Torchons Wonderdry verts Vogue

Torchons solides tout usage 75% coton, 25% polyester. Dimensions 76 x 51cm.

100X



| Code | Description | Qté |
|------|----------------|-----|
| S645 | Torchons verts | 100 |

Torchon de cuisinier Vogue

Torchon à carreaux de haute qualité, épais et absorbant 100% coton. Dimensions 66 x 66 cm. Vendu à l'unité.



| Code | Description |
|------|-------------|
| E578 | Bleu |
| E579 | Rouge |

Torchon de service Vogue

100 % coton. Dimensions 71 x 45 cm. Vendu à l'unité.



| Code | Description |
|------|-------------|
| E900 | Blanc |

Torchon usage intensif Vogue

Torchon épais et absorbant 70% coton et 30% polyester, disponible en deux couleurs, et convenant parfaitement à un usage intensif. Dimensions 760 x 510mm. Vendu à l'unité.

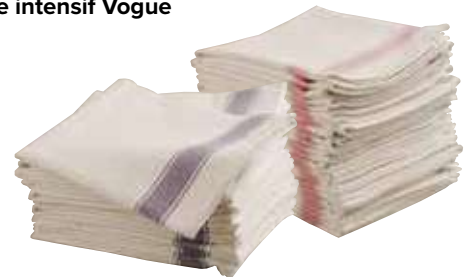

| Code | Description |
|------|-------------|
| E915 | Rouge |
| E918 | Bleu |

Essuie-verres Vogue

Essuie-verres très résistant en coton et lin qui ne laisse aucune trace, ne peluche pas, et supporte lavage après lavage pour des verres toujours étincelants. 3 couleurs disponibles. Dimensions 76 x 51cm. Vendu à l'unité.



| Code | Description |
|------|-------------|
| E910 | Rouge |
| E912 | Vert |
| E911 | Bleu |

Torchon anti-chaueur hôtel Vogue

55% lin, 45% coton épais. Dimensions 86 x 81 cm. Vendu à l'unité.



| Code | Description |
|------|---------------|
| E933 | Bordure rouge |

ART DE LA TABLE

RESTAURANT, BAR ET HOTEL

MOBILIER

USAGE UNIQUE ET ENTRETIEN

VÊTEMENTS ET CHAUSSURES

CUISINE

MOBILIER DE CUISINE, CHARIOTS ET ÉCHELLES

MATÉRIEL ÉLECTRIQUE ET DE CUISSON

FROID

CUISINE / TORCHONS ET GANTS

Gants alimentaires bleus en vinyle Hygiplas

- Haute résistance à l'étirement
- Disponibles en version poudrée ou non poudrée
- EN 420
- Tailles S, M ou L



| Code | Description | Qté |
|-------|------------------------|-----|
| CB254 | Vinyle poudré bleu | 100 |
| CF403 | Vinyle bleu non poudré | 100 |

Gants alimentaires transparents en vinyle Hygiplas

- Haute résistance à l'étirement
- Gants en vinyle
- EN 420
- Tailles S, M, L ou XL
- Existents en poudrés et non-poudrés



| Code | Description | Qté |
|------|---------------------------|-----|
| Y252 | Vinyle poudré transparent | 100 |
| Y247 | Transparents non poudrés | 100 |

Gants en nitrile non poudrés bleus Vogue

- Résistant à l'huile et aux produits chimiques
- Nitrile
- EN455
- Tailles S - XL



| Code | Description | Qté |
|------|-------------------------|-----|
| Y478 | Nitrile non-poudré bleu | 100 |

Moufle et gant à four MasterClass Kitchencraft

Le matériau en silicone offre une prise antidérapante naturelle, avec une résistance totale à la chaleur et à l'eau. Manchon en coton.



NOUVEAU

- Résistant à l'eau et à la chaleur jusqu'à 250°C
- Lavable en machine

| Code | Description |
|-------|---------------|
| DB878 | Moufle à four |
| DB879 | Gant à four |

Distributeurs de gants Vogue

Supports métalliques revêtement plastique fixables au mur. Fournis avec les fixations. 3 niveaux : 360(H) x 260(L) x 105(P)mm.



| Code | Description |
|-------|-------------------|
| Y215 | Support |
| GC960 | Support 3 niveaux |

Gants alimentaires en polythène Vogue

Existents en bleu et transparent. Taille unique. Non adaptés aux distributeurs de gants.



| Code | Description | Qté |
|------|---------------------------------|-----|
| U601 | Gants alimentaires transparents | 100 |
| U602 | Gants alimentaires bleus | 100 |

Moufle antichaleur Burnguard

Les gants Nomex® offrent une résistance à la chaleur et aux flammes jusqu'à une température maximale de 230°C. GussetGuard entre le pouce et l'index pour une protection et une durabilité accrues. La barrière VaporGuard™ fournit une protection totale contre les brûlures avec des liquides chauds, tels que l'eau bouillante, l'huile et la graisse chaudes. Lavables en machine. Vendus à l'unité. Utilisation ambidextre.



| Code | Description |
|------|-------------|
| E996 | 45cm |

Gant à four en coton

Triple épaisseur pour une résistance accrue à la chaleur, protégeant vos mains des brûlures. Grande longueur de 91cm pour saisir de grands récipients.



| Code | Description |
|-------|-------------------------|
| CW488 | Gant antichaleur 91cm |

Moufle ignifuge Vogue

Moufle ignifuge, protection jusqu'au coude, en matériel piqué épais offrant une protection à la chaleur jusqu'à 250°C pour un accès sûr aux fours chauds. Vendue à l'unité.



| Code | Description |
|---------|--------------------|
| 1 CL582 | Anthracite 430mm |
| 2 CL583 | Marron clair 430mm |

Gant antichaleur

Gant antichaleur pouvant résister jusqu'à une température de 250°C. Possède une manchette longue pour protéger le poignet. Vendu à l'unité.



| Code | Description |
|-------|---------------|
| CE164 | Taille unique |

Moufle isolante en polyester-coton Burnguard

Moufle isolante en polyester-coton avec protection GussetGuard™ pour plus de durabilité et de facilité d'utilisation. Vendue à l'unité.

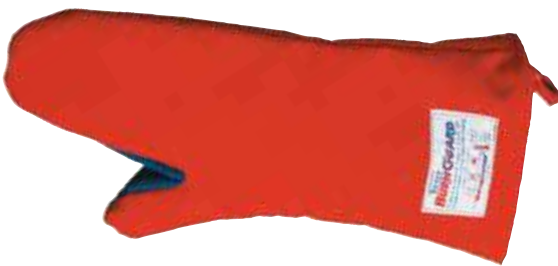

| Code | Description |
|-------|-------------|
| GG750 | 381mm |

Gant anticoupure Portwest

Gant bleu anticoupure fabriqué à partir de fils hautement résistants. Conforme à la norme de résistance aux coupures EN388 de niveau 5. Ne peluche pas afin d'éviter la contamination des aliments et lavable jusqu'à 95°C. Vendu à l'unité. Tailles M et L.



| Code | Description |
|-------|------------------|
| GD719 | Bleu - à l'unité |

Manique et gant en silicone Pavoni Italia

Gant et manique en silicone, lavables au lave-vaisselle, résistant à des températures de -40 à +250°C. Vendus à l'unité.

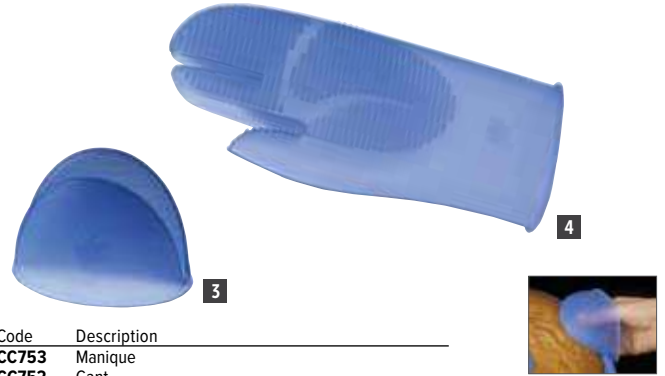

| Code | Description |
|---------|-------------|
| 3 CC753 | Manique |
| 4 CC752 | Gant |

Gants et moufles de boulanger Matfer

Gants et moufles en cuir rembourré allant jusqu'au coude et résistant à une température maximale de +250°C. Vendus par paire.

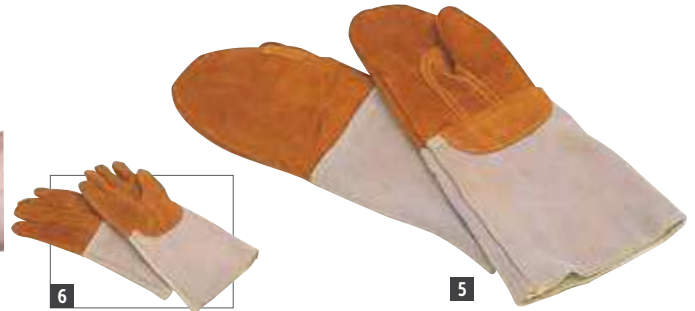

| Code | Description |
|--------|-------------|
| 5 W735 | Moufles |
| 6 T634 | Gants |

Moufle antichaleur Quickclean Burnguard

Moufle antichaleur avec surface VaporGuard™, une barrière efficace contre la vapeur, des liquides chauds et la graisse. Parfait pour tous les types de cuisson, durable et permet une grande dextérité. Blanchissage non nécessaire. Longueur 46cm. Résiste à des températures jusqu'à 250°C. Vendue à l'unité.



| Code | Description |
|-------|-------------|
| GD330 | 460mm |

Gants antifroid

Des gants antifroid spécialement conçus pour une utilisation dans des conditions froides. Un fini en latex plissé permet une excellente adhérence, tandis que le revêtement acrylique de niveau sept assure de protection contre les dangers du froid. Protègent contre des températures de -20°C. Vendus par paire.



| Code | Description |
|-------|-------------|
| CA975 | Orange/Bleu |

ART DE LA TABLE

RESTAURANT, BAR
ET HOTEL

MOBILIER

USAGE UNIQUE
ET ENTRETIEN

VÊTEMENTS
ET CHAUSSURES

CUISINE

MOBILIER DE CUISINE,
CHARIOTS ET ÉCHELLES

MATÉRIEL ÉLECTRIQUE
ET DE CUISSON

FROID

Rayonnages Euro Jackstack



Qualité, fonctionnalité et durabilité sont à la base du succès des rayonnages Jackstack®. Le système répond aux normes HACCP et le matériau léger est extrêmement solide et stable.

- Résistant à des températures de **-40°C à +80°C**
- Capacité par mètre **200kg**
- Assemblage simple et rapide



Spécification

- GR920** Dimensions (mm): 1750(H) x 1000(L) x 400(P). Poids 20.6kg.
- GR921** Dimensions (mm): 1750(H) x 1200(L) x 400(P). Poids 23kg.
- GR922** Dimensions (mm): 1750(H) x 1400(L) x 400(P). Poids 30kg.
- GR923** Dimensions (mm): 1750(H) x 1800(L) x 400(P). Poids 34.1kg.
- GR924** Dimensions (mm): 1750(H) x 2000(L) x 400(P). Poids 37.8kg.
- GR925** Dimensions (mm): 1750(H) x 1000(L) x 500(P). Poids 24.5kg.
- GR926** Dimensions (mm): 1750(H) x 1200(L) x 500(P). Poids 27.3kg.
- GR927** Dimensions (mm): 1750(H) x 1400(L) x 500(P). Poids 35.5kg.
- GR928** Dimensions (mm): 1750(H) x 1800(L) x 500(P). Poids 40.8kg.
- GR929** Dimensions (mm): 1750(H) x 2000(L) x 500(P). Poids 45.3kg.



Code Description

- GR920** Rayonnage Euro 100cm, profondeur 40cm
- GR921** Rayonnage Euro 120cm, profondeur 40cm
- GR922** Rayonnage Euro 140cm, profondeur 40cm
- GR923** Rayonnage Euro 180cm, profondeur 40cm
- GR924** Rayonnage Euro 200cm, profondeur 40cm
- GR925** Rayonnage Euro 100cm, profondeur 50cm
- GR926** Rayonnage Euro 120cm, profondeur 50cm
- GR927** Rayonnage Euro 140cm, profondeur 50cm
- GR928** Rayonnage Euro 180cm, profondeur 50cm
- GR929** Rayonnage Euro 200cm, profondeur 50cm

Caillebotis Jackstack

Ces caillebotis faciles à nettoyer maintiennent les produits congelés, froids ou secs à 250mm du sol. Les plans ajourés assurent une bonne circulation de l'air autour des denrées périssables entreposées en chambres froides. En plastique résistant.



| Code | Description |
|--------------|-----------------------------|
| GR930 | 250(H) x 800(L) x 500(P)mm |
| GR931 | 250(H) x 1000(L) x 500(P)mm |
| GR932 | 250(H) x 1200(L) x 500(P)mm |

CHARIOTS ET RAYONNAGES / MOBILIER DE CUISINE, CHARIOTS ET ÉCHELLES

Unités de 4 étagères à claire-voie Cambro

Kits de rayonnages modulables, configurables et durables. Peuvent être disposés pour des configurations en « L », « U », « T » ou « X » (à l'aide de connecteurs d'angle) pour s'adapter à votre espace. Les poteaux et les traverses sont légers, mais suffisamment solides pour supporter de lourdes charges. Résistent à des températures de -38°C à 88°C.

- Hauteur 1,83 m avec 4 étagères à claire-voie
- Construction composite solide en fibre de verre et résine anti rouille
- Plusieurs configurations pour s'adapter à l'espace disponible
- Idéal pour une utilisation dans les zones chaudes, froides, humides ou sèches
- Charge maximum par étagère : 300kg

Unités de 4 étagères à claire-voie Cambro

| Code | Description |
|-------|------------------------------|
| GH617 | 1830(H) x 910(L) x 460(P)mm |
| GH618 | 1830(H) x 1220(L) x 460(P)mm |
| GH619 | 1830(H) x 1530(L) x 460(P)mm |
| DM770 | 1830(H) x 1070(L) x 460(P)mm |
| DM771 | 1830(H) x 1375(L) x 460(P)mm |

Unités de 4 étagères à claire-voie Cambro

| Code | Description |
|-------|------------------------------|
| DE903 | 1830(H) x 915(L) x 540(P)mm |
| DE904 | 1830(H) x 1070(L) x 540(P)mm |
| DE905 | 1830(H) x 1220(L) x 540(P)mm |
| DE906 | 1830(H) x 1375(L) x 540(P)mm |
| DE907 | 1830(H) x 1575(L) x 540(P)mm |

Unités de 4 étagères à claire-voie Cambro

| Code | Description |
|-------|------------------------------|
| DM772 | 1830(H) x 915(L) x 610(P)mm |
| DM773 | 1830(H) x 1070(L) x 610(P)mm |
| DM774 | 1830(H) x 1220(L) x 610(P)mm |
| DM775 | 1830(H) x 1375(L) x 610(P)mm |
| DM776 | 1830(H) x 1525(L) x 610(P)mm |

Rayonnage modulable en acier Craven

Ces rayonnages légers sont parfaits pour un rangement flexible et possèdent des étagères amovibles faciles à retirer. Fabriquée à partir de fil recouvert de nylon, chaque étagère est très hygiénique et conforme aux normes d'hygiène alimentaire NSF. La hauteur des étagères est réglable et peut supporter des températures de congélation de -40°C.

- Système modulable
- Sans roulettes
- 4 étagères lavables au lave-vaisselle
- Hauteur 1700 mm

| Code | Description |
|-------|------------------------------|
| CE110 | 1700(H) x 875(L) x 391(P)mm |
| CE113 | 1700(H) x 1175(L) x 391(P)mm |
| CE115 | 1700(H) x 1175(L) x 591(P)mm |
| CE116 | 1700(H) x 1475(L) x 391(P)mm |
| CE118 | 1700(H) x 1475(L) x 591(P)mm |

Rayonnages modulaires Tournus

- Montants en tube aluminium anodisé
- Clayettes en polypropylène amovibles, lavables en machine
- Hauteur standard de 175cm
- Deux profondeurs disponibles, 400mm et 500mm
- Charge maxi 200 kg par niveau à répartir sur la longueur des étagères
- Température d'utilisation -30°C à +60°C
- Montage très rapide sans outils, par emboîtement

1 Ensembles en ligne

| Code | Description |
|-------|------------------|
| GM600 | 400(p)x690(l)mm |
| GM601 | 400(p)x890(l)mm |
| GM602 | 400(p)x1092(l)mm |
| GM603 | 400(p)x1292(l)mm |
| GM604 | 400(p)x1492(l)mm |
| GM605 | 400(p)x1694(l)mm |
| GM612 | 500(p)x690(l)mm |
| GM613 | 500(p)x890(l)mm |
| GM614 | 500(p)x1092(l)mm |
| GM615 | 500(p)x1292(l)mm |
| GM616 | 500(p)x1492(l)mm |
| GM617 | 500(p)x1694(l)mm |

2 Ensembles en angle

| Code | Description |
|-------|------------------|
| GM606 | 400(p)x649(l)mm |
| GM607 | 400(p)x849(l)mm |
| GM608 | 400(p)x1051(l)mm |
| GM609 | 400(p)x1251(l)mm |
| GM610 | 400(p)x1453(l)mm |
| GM611 | 400(p)x1653(l)mm |
| GM618 | 500(p)x649(l)mm |
| GM619 | 500(p)x849(l)mm |
| GM620 | 500(p)x1051(l)mm |
| GM621 | 500(p)x1251(l)mm |
| GM622 | 500(p)x1453(l)mm |
| GM623 | 500(p)x1653(l)mm |



ART DE LA TABLE

RESTAURANT, BAR ET HOTEL

MOBILIER

USAGE UNIQUE ET ENTRETIEN

VÊTEMENTS ET CHAUSSURES

CUISINE

MOBILIER DE CUISINE, CHARIOTS ET ÉCHELLES

MATÉRIEL ÉLECTRIQUE ET DE CUISSON

FROID

Etagères en kit Vogue

VOGUE

Système d'étagères métalliques pour tout type de stockage. Très solides, les étagères grillagées permettent à l'air de circuler, notamment dans les chambres froides. Chaque kit comprend 4 montants de 1830 mm (hauteur), 4 étagères et les clips. Pieds réglables en hauteur.

- Métal galvanisé avec du zinc
- Etagères à hauteur réglable tous les 25mm.
- Montage facile en quelques minutes, aucun outil requis.
- Accessoires en option.



Tour de rangement carrée Vogue

Etagères à hauteur réglable pouvant être installées en quelques minutes, sans aucun outil. Convient pour les petits espaces. Peut être utilisée avec ou sans roulettes (vendues séparément).



- Zinc galvanisé
- Etagères à hauteur réglable tous les 25cm.
- Montage facile en quelques minutes, aucun outil requis.
- Charge maximale 150 kg.

Spécification
U884 Dimensions (mm): 1830(H sans les roulettes), 1955(H avec les roulettes) x 610(L) x 610(P).

| Code | Description |
|-------------|--|
| U884 | Tour de rangement |
| U889 | Etagères 915(L) x 457(P)mm lot de 2 |
| U890 | Etagères 1220(L) x 457(P)mm lot de 2 |

4 largeurs et 2 profondeurs disponibles

460mm de profondeur

Spécification
L927 Capacité de charge maximale 220kg.
L928 Capacité de charge maximale 240kg.
L929 Capacité de charge maximale 280kg.
L939 Capacité de charge maximale 340kg.

| Code | Description |
|-------------|----------------------|
| L927 | 915(L) x 460(P)mm |
| L928 | 1220(L) x 460(P)mm |
| L929 | 1525(L) x 460(P)mm |
| L939 | 1830(L) x 460(P)mm |
| N435 | 1 butée = 2 clips |
| U885 | Roulettes lot de 4 |

610mm de profondeur

Spécification
U256 Capacité de charge maximale 160kg.
U257 Capacité de charge maximale 240kg.
U258 Capacité de charge maximale 320kg.
U259 Capacité de charge maximale 340kg.

| Code | Description |
|-------------|----------------------|
| U256 | 915(L) x 610(P)mm |
| U257 | 1220(L) x 610(P)mm |
| U258 | 1525(L) x 610(P)mm |
| U259 | 1830(L) x 610(P)mm |
| N435 | 1 butée = 2 clips |
| U885 | Roulettes lot de 4 |

VOGUE Rayonnage modulaire

Les éléments du rayonnage se montent en un instant : les clips d'étagère se fixent sur les montants à la hauteur voulue (tous les 25mm) ensuite on pose simplement les 4 buses de l'étagère sur les clips. La forme conique du clip engendre un auto-serrage très efficace. Démontage très facile également.



POUR AGRANDIR VOS RAYONNAGES :

1. Commandez 2 montants droits de la hauteur souhaitée
2. Commandez le nombre d'étagères ou paniers nécessaires
3. Commandez 1 lot de crochets en N par étagère ou panier que vous souhaitez ajouter
4. Assemblez le tout pour agrandir votre rayonnage

Etagères chromées Vogue

Lot de 2 étagères avec 8 paires de clips d'étagères.



| Code | Description | Qté |
|------|--|-----|
| U889 | Etagères 915(L) x 457(P)mm lot de 2 | 2 |
| U890 | Etagères 1220(L) x 457(P)mm lot de 2 | 2 |
| U891 | 1525(L) x 457(P)mm | 2 |
| U892 | 915(L) x 610(P)mm | 2 |
| U893 | 1220(L) x 610(P)mm | 2 |
| U894 | 1525(L) x 610(P)mm | 2 |

Paniers chromés Vogue

Lot de 2 paniers de 105 mm de haut à utiliser uniquement avec les rayonnages de 457 mm de profondeur. Fournis avec 8 paires de clips.



| Code | Description | Qté |
|------|--------------------------|-----|
| Y495 | 105(H)x 915(L)x 457(P)mm | 2 |

Montants droits chromés Vogue

Montants fournis par lot de deux.

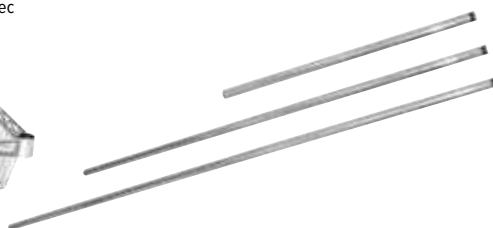

| Code | Description | Qté |
|------|---------------------------|-----|
| U887 | Montant droit 1270mm (x2) | 2 |
| U888 | Montant droit 1830mm (x2) | 2 |

Roulettes Vogue

Boîte de 4 roulettes (2 avec frein, 2 sans frein).



| Code | Description |
|------|----------------------|
| U885 | Roulettes lot de 4 |

Butées d'étagères supplémentaires Vogue



| Code | Description |
|------|-------------------|
| N435 | 1 butée = 2 clips |

Crochets en N Vogue

Un moyen facile de connecter 2 unités avec un seul poteau.



| Code | Description | Qté |
|------|-------------|-----|
| U895 | Lot de 2 | 2 |

Caillebotis Vogue



Caillebotis carrés en polypropylène alvéolé pour permettre la circulation de l'air. Ils s'emboîtent facilement sans autres accessoires et conviennent pour la plupart des réfrigérateurs, congélateurs ou autres zones d'entreposage de produits devant rester au sec et surélevés par rapport au sol. Facile à nettoyer.

Spécification
CF205 Capacité de charge maximale 1000kg. Dimensions (mm) : 40 (H) x 335 (L) x 335 (P).

| Code | Description | Qté |
|-------|-------------|-----|
| CF205 | Caillebotis | 2 |

Caillebotis Vogue

Caillebotis facile à nettoyer en polypropylène résistant. Partie supérieure ajourée pour la circulation de l'air. Surélève les produits à 228mm du sol. Capacité 350kg.

Spécification
GC536 Dimensions (mm) : 228(H) x 910(L) x 530(P)

| Code | Description |
|-------|-------------|
| GC536 | Caillebotis |



ART DE LA TABLE

RESTAURANT, BAR ET HOTEL

MOBILIER

USAGE UNIQUE ET ENTRETIEN

VÊTEMENTS ET CHAUSSURES

CUISINE

MOBILIER DE CUISINE, CHARIOTS ET ÉCHELLES

MATÉRIEL ÉLECTRIQUE ET DE CUISSON

FROID

Chariots à glissières GN Vogue



Chariots à glissières compatibles gastronorme. Montage facile. Possèdent quatre roulettes avec pare-chocs, dont deux avec freins. En acier inoxydable. Espace de 80mm entre les niveaux.

- Colis plat, assemblage facile
- 4 roulettes résistantes (2 avec frein)
- En acier inoxydable

| Code | Description |
|---------|---------------------|
| 1 GG498 | GN 1/1 - 7 niveaux |
| 2 GG499 | GN 2/1 - 15 niveaux |
| 3 U376 | GN 1/1 - 20 niveaux |

Spécification
GG498 Dimensions (mm): 900(H) x 380(L) x 557(P)mm. Poids: 10,4kg.
GG499 Dimensions (mm): 1715(H)x 680(L)x 585(P). Poids : 17kg.
U376 Dimensions (mm): 1700(H) x 557(L) x 338(P). Poids : 14,5kg.

Chariots à glissières pâtisseries Gastro M

Chariots en acier inoxydable à tubes carrés robustes, équipés de roulettes et de freins.

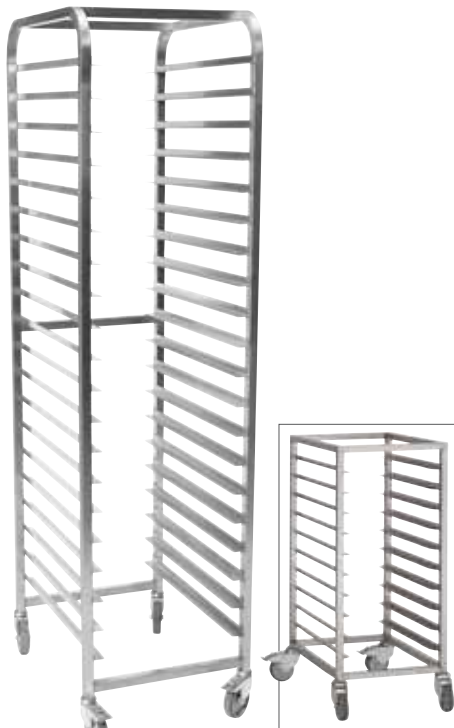

Spécification
DS456 Dimensions (mm): 900(H) x 460(L) x 650(P).
DS459 Dimensions (mm): 1800(H) x 460(L) x 650(P).

| Code | Description |
|-------|----------------------|
| DS456 | 600x400mm 10 niveaux |
| DS459 | 600x400mm 18 niveaux |



Chariots à glissières GN 1/1 Gastro M

Chariots robustes et stables, compatibles GN. Équipés de roulettes pour la manoeuvrabilité et de deux freins pour plus de stabilité.

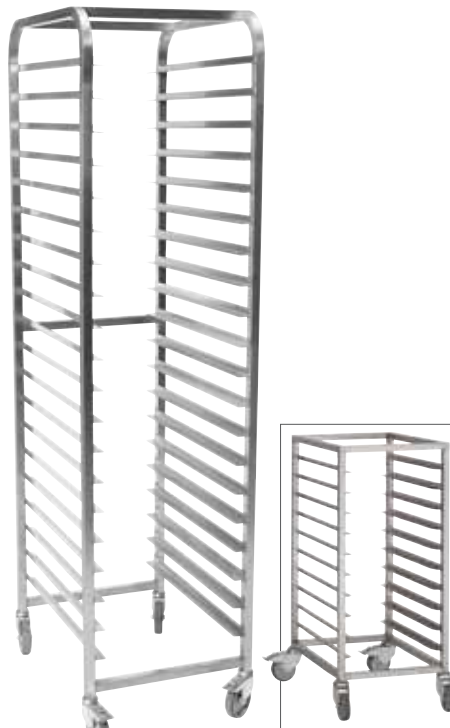

Spécification
DS454 Dimensions (mm): 900(H) x 380(L) x 550(P).
DS457 Dimensions (mm): 1800(H) x 380(L) x 550(P).

| Code | Description |
|-------|-------------------|
| DS454 | GN 1/1 10 niveaux |
| DS457 | GN 1/1 18 niveaux |



Chariot à glissières GN 2/1 Gastro M

Chariot compatible GN 2/1 en tubes inox robuste pour une utilisation longue durée. Equipé de roulettes pour la manoeuvrabilité et de deux freins pour plus de stabilité.



Spécification
DS458 Dimensions (mm): 1800(H) x 620(L) x 700(P).

| Code | Description |
|-------|-------------------|
| DS458 | GN 2/1 18 niveaux |



CHARIOTS ET RAYONNAGES / MOBILIER DE CUISINE, CHARIOTS ET ÉCHELLES

Chariot à glissières GN 1/1 encastrable Tournus

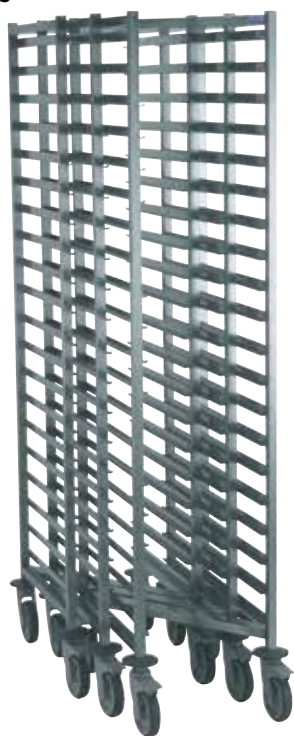

- Construction en acier inoxydable soudé
- Pas de 77mm entre les niveaux
- Charge maxi 250kg
- 4 roues pivotantes dont 2 avec frein

Spécification

CG196 20 niveaux. Dimensions: (mm): 655(L)x445(P)x1785(H)mm.

| Code | Description |
|--------------|--------------------------------|
| CG196 | Chariot encastrable 20 niveaux |

Chariots à glissières GN 1/1 et 2/1 Tournus



- Construction soudée en acier inoxydable
- 4 roues pivotantes dont 2 avec frein
- Charge maxi 200kg

Spécification

CG186 20 niveaux. Dimensions (mm): 1650(H) x 455(L) x 655(P). Poids 23kg

CG188 20 niveaux. Dimensions(mm): 775(L) x 660(P) x 1785(H)

| Code | Description |
|--------------|--|
| CG186 | Chariot à glissières GN 1/1 20 niveaux |
| CG188 | Chariot à glissières GN 2/1 20 niveaux |

Chariot pour casiers à vaisselle Tournus



- Construction soudée en acier inoxydable
- Pas de 167mm entre les niveaux
- 4 roues pivotantes dont 2 avec frein

Spécification

GL889 8 niveaux. Dimensions (mm): 630(L)x630(P)x1785(H)mm

| Code | Description |
|--------------|-------------------|
| GL889 | Chariot 8 niveaux |

Chariots euronormes Tournus

Construction en acier inoxydable soudé. A utiliser avec les plaques ou bacs de 600x400mm.

- Construction soudée en acier inoxydable
- Charge maxi 250kg
- 4 roues pivotantes dont 2 avec frein



Spécification

GM598 Pas de 70mm entre les niveaux. Dimensions (mm) : 900(H) x 540(L) x 725(P).

GM599 20 niveaux. Dimensions (mm): 1785(H) x 540(L) x 725(P).

| Code | Description |
|--------------|------------------------------|
| GM598 | Chariot euronorme 9 niveaux |
| GM599 | Chariot euronorme 20 niveaux |

Chariots GN 1/1 et 2/1 avec tablette Tournus

- Construction en acier inoxydable soudé
- Pas de 81mm entre chaque niveau
- Charge maxi 250kg
- 4 roues pivotantes dont 2 avec frein



Spécification

CG193 8 niveaux. Dimensions (mm): 655(L) x 445(P) x 900(H).

CG221 8 niveaux. Dimensions (mm): 775(L) x 660(P) x 900(H).

| Code | Description |
|--------------|---------------------------------------|
| CG193 | Chariot GN 1/1 8 niveaux |
| CG221 | Chariot à glissières GN 2/1 8 niveaux |

Socle rouleur euronorme Tournus

- Construction soudée en acier inoxydable
- Charge maxi 80kg
- 4 roues pivotantes dont 2 avec frein
- Dimensions hors-tout : 165(H) x 615(L) x 415(P)mm



| Code | Description |
|--------------|-------------|
| GL890 | 600x400mm |

ART DE LA TABLE

RESTAURANT, BAR ET HOTEL

MOBILIER

USAGE UNIQUE ET ENTRETIEN

VÊTEMENTS ET CHAUSSURES

CUISINE

MOBILIER DE CUISINE, CHARIOTS ET ÉCHELLES

MATÉRIEL ÉLECTRIQUE ET DE CUISSON

FROID

MOBILIER DE CUISINE, CHARIOTS ET ÉCHELLES / CHARIOTS ET RAYONNAGES

Echelle GN 1/1 Matfer

Robuste et adaptée aux bacs GN 1/1 de toute profondeur.

- Structure en acier inoxydable
- 4 roues compactes (2 avec freins).
- Livré entièrement soudé

Spécification
P073 20 niveaux espacés de 67mm. Dimensions (mm): 1700(H) x 460(L) x 630(P). Poids : 19,5kg.

| Code | Description |
|-------------|-------------|
| P073 | 20 niveaux |



Chariot à glissières GN Tournus

Format GN 1/1 avec 15 niveaux et glissières soudées.

Spécification
CH688 Dimensions (mm): 1490(H) x 455(L) x 655(P). Poids : 17kg.

| Code | Description |
|--------------|--|
| CH688 | 15 niveaux Certifié NF Hygiène Alimentaire |



Chariot pour casier de lavage Craven

Chariot en inox, idéal pour le transport des couverts et de la vaisselle et équipé de 4 x roulettes (2 avec frein). Conçu pour stocker 7 casiers de lavage de 500x500 mm. Casiers non inclus. Livré entièrement soudé.



Spécification
DN595 Dimensions (mm) : 1621(H) x 626(L) x 588(P). Poids 15,2 kg.

| Code | Description |
|--------------|-------------|
| DN595 | Chariot |

Chariot à couverts Craven

Chariot entièrement soudé avec tampons amortisseurs. Plateau de base en aluminium pour un stockage supplémentaire. Conçu pour deux bacs à couverts (vendus séparément).

- Cadre en acier enduit d'époxy
- 4 roulettes anti traces (2 avec freins)
- Livré entièrement soudé



Spécification
P100 Dimensions (mm) : 840(H) x 560(L) x 425(P). Poids 10,2 kg.

| Code | Description |
|-------------|---------------------|
| P100 | Chariot |
| J850 | Bac 4 compartiments |

Chariot de débarrasage Eais

Chariot de débarrasage doté de roulettes avec freins et pare-chocs de protection pour plus de sécurité. Pour plateaux de 460x360 et 480x370 mm. Livré monté.

- Acier thermolaqué ou inox
- Espace de 115mm entre les niveaux
- Roulettes avec frein

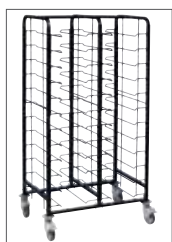

Spécification
DP291 Dimensions (mm) : 1700(H) x 930(L) x 640(P). Poids 28kg.
DP293 Dimensions (mm) : 1700(H) x 930(L) x 640(P). Poids : 38,5kg.

| Code | Description |
|--------------|--------------------------------|
| DP291 | Acier thermolaqué 24 niveaux |
| DP293 | Inox 24 niveaux |

Chariot cafétéria double largeur Matfer

Pour 24 plateaux de 460 x 360mm à 480 x 370mm, côte à côte. Écart entre les étagères 108 mm. Charge maximale par étagère: 5kg.

- En acier inoxydable
- 4 roulettes (2 avec freins)
- Livré entièrement soudé



Spécification
CC380 Pour 24 plateaux de 460 x 360mm à 480 x 370mm. Dimensions (mm): 1700(H) x 840(L) x 620(P).

| Code | Description |
|--------------|-------------|
| CC380 | 24 plateaux |

CHARIOTS ET RAYONNAGES / MOBILIER DE CUISINE, CHARIOTS ET ÉCHELLES

Chariot porte-plateaux Craven

Chariot entièrement soudé avec pare-chocs. Peut contenir jusqu'à 100 plateaux de 485 x 380 mm maximum (vendus séparément).

- Revêtement époxy gris
- 4 roulettes anti traces (2 avec frein)
- Livré entièrement soudé



Spécification
P102 Dimensions (mm) : 840(H) x 625(L) x 495(P). Poids 9,7kg.

| Code | Description |
|-------------|-------------|
| P102 | Chariot |

Chariots de débarrasage plateaux Craven

Chariots de débarrasage équipés de glissières avec butée arrière et pare-chocs. Adaptés aux plateaux de : min 330 (L) x 430 (P) mm et max 360 (L) x 460 (P) mm (non fournis). Espace entre les niveaux 103mm.

- Structure acier époxy
- 4 roulettes anti traces (2 avec frein)
- Livrés entièrement soudés



Spécification
P103 Dimensions (mm) : 1393(H) x 485(L) x 578(P). Poids : 15 kg.
P104 Dimensions (mm) : 1500(H) x 1095(L) x 405(P)mm. Poids : 21 kg.

| Code | Description |
|-------------|-------------|
| P103 | 10 niveaux |
| P104 | 20 niveaux |

Chariot en polyéthylène

Chariot en polyéthylène moulé de qualité avec quatre roulettes de 50(Ø)mm. Fixations moulées pour les roulettes.



Spécification
DN597 Dimensions (mm) : 795(H) x 660(L) x 455(P)mm. Poids : 7 kg.
DN598 Dimensions (mm) : 670(H) x 815(L) x 455(P)mm. Poids : 7,5 kg.
DN599 Dimensions (mm) : 695(H) x 660(L) x 620(P). Poids : 8 kg.

| Code | Description |
|--------------|-------------|
| DN597 | 130L |
| DN598 | 160L |
| DN599 | 185L |

Chariots de débarrasage Eais

Chariots de débarrasage dotés de roulettes avec freins et pare-chocs de protection pour plus de sécurité. Acceptent les plateaux de 460x360 et 480x370 mm. Livrés montés.

- Acier thermolaqué
- Espace de 115mm entre les niveaux
- Charge maximale 120 kg (DP290); 240 kg (DP291)

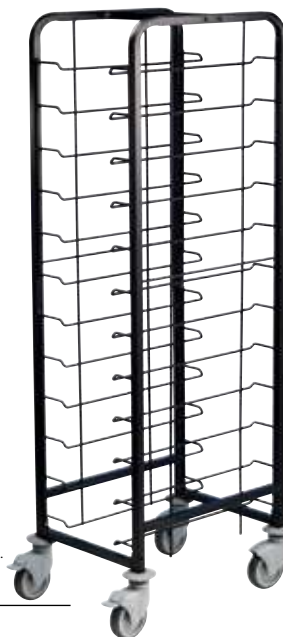

Spécification
DP290 Dimensions (mm) : 1700(H) x 510(L) x 640(P). Poids 20,5kg.
DP291 Dimensions (mm) : 1700(H) x 930(L) x 640(P). Poids 28kg.

| Code | Description |
|--------------|-------------|
| DP290 | 12 niveaux |
| DP291 | 24 niveaux |

Chariot de débarrasage Craven

Chariot de débarrasage sept niveaux en acier entièrement soudé. Espace de 170 mm entre les niveaux pour accueillir les plateaux chargés d'articles hauts tels que des mugs.

- Finition epoxy grise
- Accepte les plateaux : Min. 330(L) x 430(P) mm, Max 360(L) x 460(P) mm
- 2 roulettes avec frein et 2 roulettes pivotantes 12cm
- Capacité 7 plateaux



Spécification
G6137 7 niveaux. Charge maximale : 70 kg. Convient aux plateaux : Min 330(L) x 430(P) mm, Max 360(L) x 460(P) mm. Dimensions (mm) : 1393(H) x 485(L) x 578(P). Poids : 16,6 kg.

| Code | Description |
|--------------|-------------|
| G6137 | 7 niveaux |

Armoire de maintien en température Roll'Service Tournus

5 ou 10 niveaux. Modèle 10 niveaux disponible avec ou sans humidificateur.



| Code | Description |
|--------------|----------------------------------|
| CX559 | 10 niveaux Avec humidificateur |
| CX558 | 10 niveaux |
| CX557 | 5 niveaux |

Spécification
CX559 Capacité : 146L. Dimensions (mm) : 1134(H) x 528(L) x 821(P). Poids : 80kg.
CX558 Capacité : 146L. Dimensions (mm) : 1134(H) x 528(L) x 821(P). Poids : 78kg.
CX557 Capacité : 77L. Dimensions (mm) : 708(H) x 524(L) x 817(P). Poids : 50kg.

ART DE LA TABLE

RESTAURANT, BAR ET HOTEL

MOBILIER

USAGE UNIQUE ET ENTRETIEN

VÊTEMENTS ET CHAUSSURES

CUISINE

MOBILIER DE CUISINE, CHARIOTS ET ÉCHELLES

MATÉRIEL ÉLECTRIQUE ET DE CUISSON

FROID

MOBILIER DE CUISINE, CHARIOTS ET ÉCHELLES / CHARIOTS ET RAYONNAGES

Chariots de stockage d'assiettes



Effectuez le service en un minimum de temps, préparez les assiettes et gardez-les dans un minimum d'espace, prêtes à servir. Différents modèles : mural, de comptoir, sur pied ou sur roues. Fabrication en acier soudé, revêtement poudre noire électrostatique.

- Résistent à la rouille et aux rayures
- 20% de travail en moins, 25% de temps de service épargné, 30% de gain d'espace
- L'espace entre les supports s'adapte à la hauteur des assiettes en quelques secondes



Chariot porte-assiettes 104

Peut contenir 104 assiettes (13 cm - 30 cm) avec un espace de 50mm entre les supports. Totalement mobile avec des roulettes de 150mm (dont deux avec freins). 1790 x 600 x 600 mm. Supports d'assiettes 170mm.



| Code | Description |
|------|---------------|
| L531 | 104 assiettes |

Chariot porte-assiettes 12HW



Modèle à fixation murale et encombrement réduit pouvant contenir 12 assiettes. Conception modulaire pour un montage côte à côte ou l'un sur l'autre. Idéal pour les chambres froides. 700 x 240 mm. Espace de 50 mm entre les assiettes.

| Code | Description |
|------|-------------|
| L577 | 12 niveaux |

Chariot porte-assiettes 12



Porte-assiettes à utiliser sur le comptoir ou fixé au mur. Pour 12 assiettes. 730 x 290 x 300 mm.

| Code | Description |
|------|-------------|
| L533 | 12 niveaux |

Chariot porte-assiettes 52

Pour 72 assiettes avec un espace extra large de 82mm entre les supports d'assiette pour mettre des plats avec couvercle. 1790 x 600 x 600 mm. Mobile sur quatre roulettes de 150mm.



| Code | Description |
|------|-------------|
| L529 | 52 niveaux |

Housse pour porte-assiettes

Housse de protection en plastique zippée conçue pour protéger les aliments et conserver leur fraîcheur dans la chambre froide. Longue durée de vie et facilité de nettoyage. Convient pour DN633, L528 et L531.



| Code | Description |
|------|-------------|
| L534 | Housse |

Porte-assiettes garnies mobile x84 Vogue

Gagnez du temps et de l'espace avec ce porte-assiettes vertical mobile pouvant contenir jusqu'à 84 assiettes de 30cm, idéal pour stocker les assiettes pour les réceptions ou dans les chambres froides. 1900(H) x 700(L) x 700(P) mm.

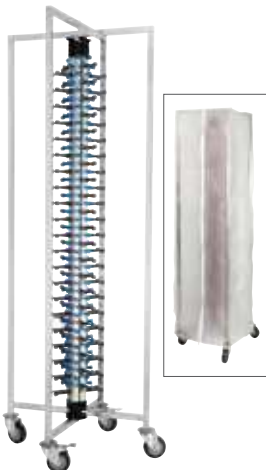

| Code | Description |
|-------|------------------------|
| GK978 | 84 assiettes de 30cm |
| GL388 | Housse porte-assiettes |

Chariot gerbeur d'assiettes Tournus

12 niveaux entrée sens largeur. Construction tout inox. Structure en tube inox 25 x 25 mm. Entretoises longitudinales en inox 50 x 25 mm, 4 roues pivotantes Ø 125 mm avec chape polyamide dont 2 à freins. Pare-chocs annulaires. Panneaux de glissières en fils inox de 4,8 mm de diamètre, soudés sur la structure.

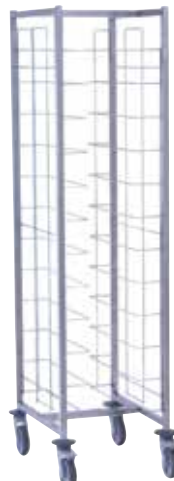

Spécification
CH689 1790(H) x 630(L) x 510(P) mm. 17kg.

| Code | Description |
|-------|---------------------------------|
| CH689 | 12 niveaux 4 roues pivotantes |

Chariot de débarrassage 3 niveaux Craven

Chariot de haute qualité et très résistant possédant 3 étagères fixes et adapté à de nombreuses utilisations.



- En acier inoxydable
- 4 roues compactes (2 avec freins)
- Chariot entièrement soudé
- Surfaces et côtés insonorisés

Spécification
P479 Dimensions (mm): 970(H)x 821(L)x 571(P). Dimensions des plateaux (mm): 751(L) x 501(P). Surface utile: 701 x 450mm. Poids 15kg.

| Code | Description |
|------|-------------|
| P479 | 3 niveaux |

Chariot utilitaire compact Rubbermaid

Les surfaces lisses et faciles à nettoyer résistent aux chocs, à la rouille et à la casse. Supports en aluminium robustes. Dégagement de 250 mm entre les étagères. Capacité de charge maximale 90,7 kg.

- Étagères polypropylène, supports aluminium
- Roulettes silencieuses anti traces
- Livré à plat, facile à assembler



Spécification

J818 Dimensions (mm): 959(H) x 854(L) x 473(P). Poids 13,5 kg.

| Code | Description |
|-------------|-------------|
| J818 | Noir |

Chariots de service Tournus



- Construction soudée en acier inoxydable
- Plateaux insonorisés
- 4 roues pivotantes, 2 avec frein
- Supporte 50kg par plateau
- Existents avec 2, 3 ou 4 plateaux



Code Description

| | | |
|----------|--------------|----------------------|
| 4 | GL885 | 2 plateaux 800x530mm |
| 5 | GL886 | 3 plateaux 800x530mm |

Chariot de débarrassage plateau profond Vogue

Bac profond pour la collecte et le transport de vaisselle, couverts et autres petits articles de la restauration. Livré avec plateau à couverts de 100 mm de profondeur et deux étagères standards.

- En acier inoxydable
- 4 roulettes (2 avec freins)
- Livré en kit - assemblage facile



Spécification

CC365 Dimensions plateau (mm): 38(H)x 902(L)x 456(P); Dimensions (mm): 940(H) x 855(L) x 535(P). Poids 17kg.

| Code | Description |
|--------------|--------------------|
| CC365 | Chariot 3 plateaux |

Chariots de débarrassage Vogue

Chariots de débarrassage légers équipés de 2 roues à frein pour une sécurité accrue.

- En acier chromé
- 2 roues à frein
- Fourni en kit pour un assemblage facile



Spécification

CC430 2 niveaux. Dimensions plateau (mm): 38(H)x 902(L)x 456(P); Dimensions (mm): 960(H) x 910(L) x 457(P). Poids 14,2kg.
CC432 3 niveaux. Dimensions plateau (mm): 38(H)x 902(L)x 456(P); Dimensions (mm): 960(H) x 910(L) x 457(P). Poids 18kg.

| Code | Description |
|--------------|-------------|
| CC430 | 2 niveaux |
| CC432 | 3 niveaux |

Chariot de cantine Vogue

Chariot de cantine en acier inoxydable idéal pour les hôtels, cantines et hôpitaux. Protections anti-chocs sur les 4 roues et 2 roues équipées de freins. Ce produit est livré dans un colis plat et est facile à assembler.



- Fourni avec 3 bacs **J849**
- Emplacement supérieur pour 2 poubelles de 6L (**L367**) ou 2 poubelles de 12L (**DN803**) - non fournies.
- Emplacement inférieur pour 2 poubelles de 12L (**DN803**) - non fournies.

Spécification

DK738 Dimensions (mm): 900(H) x 820(L) x 440(P). Poids: 7.35kg.
DN803 Dimensions (mm): 310(H) x 290(L) x 200(P).
J849 130(H) x 545(L) x 380(P)mm
L367 Dimensions (mm): 266(H) x 260(L) x 175(P).

Code Description

| | |
|--------------|--|
| DK738 | Chariot de cantine en acier inoxydable |
| J849 | Bac de transport |

Chariot utilitaire X-tra Rubbermaid

Chariot extra large avec supports robustes en aluminium. Solution idéale pour une utilisation en salle. Grandes étagères avec une capacité de charge de 135 kg.

- En polypropylène
- Roulettes anti-traces silencieuses
- Livré en kit - assemblage facile
- Hauteur entre les étagères: 298mm



Spécification

Dimensions étagères (mm): 483(L)x 743(P) (avec poignées 1035); dimensions : 960(H) x 1030(L) x 510(P). Poids : 19kg.

| Code | Description |
|-------------|-------------|
| F681 | Blanc |

ART DE LA TABLE

RESTAURANT, BAR ET HOTEL

MOBILIER

USAGE UNIQUE ET ENTRETIEN

VÊTEMENTS ET CHAUSSURES

CUISINE

MOBILIER DE CUISINE, CHARIOTS ET ÉCHELLES

MATÉRIEL ÉLECTRIQUE ET DE CUISSON

FROID

MOBILIER DE CUISINE, CHARIOTS ET ÉCHELLES / CHARIOTS ET RAYONNAGES

Chariots de service Vogue

Chariots de service en polypropylène 3 niveaux offrant une grande solidité pour de nombreuses utilisations dans les hôtels, restaurants et collectivités. Poubelle et bac à couverts encliquetables vendus séparément. Fournis avec 2 roulettes simples et 2 roulettes avec freins (utilisation sur surfaces planes). Deux tailles disponibles



- Chariots en polypropylène faciles à nettoyer
- 4 roulettes silencieuses très résistantes
- Fourni en kit pour un assemblage facile

Deux dimensions disponibles



Spécification

CF101 Capacité de charge maximale 130kg. Dimensions plateau: 57,6(H)x 630(L)x 415(P)mm. Dimensions (mm) : 950(H)x 825(L)x 412(P). Poids 11,2kg.
CF102 Capacité de charge maximale 130kg. Dimensions plateau : 60,5(H)x 900(L)x 498(P)mm. Dimensions (mm) : 960(H)x 520(L)x 1070(P). Poids 16kg.
J691 Dimensions (mm) : 560(H)x 335(L)x 245(P).

| Code | Description |
|--------------|-----------------|
| CF101 | Chariot compact |
| CF102 | Grande taille |
| J691 | Poubelle de 29L |

Chariot à assiettes Cambro

901(H) x 984(L) x 762(P)mm.



| Code | Description |
|--------------|--------------|
| CT438 | Bleu ardoise |

Chariot pliant 3 niveaux Vogue

Chariot PP (similaire au CF102, mais pliant pour un rangement facile). Pour une utilisation dans les hôtels, maisons de retraite, établissements éducatifs et de santé. Livré entièrement assemblé. Prêt à l'emploi, et peut se replier lorsqu'il n'est pas utilisé. Le chariot est durable et possède 4 roulettes dont 2 avec frein. Supporte moins de charge que le CF102, mais convient mieux aux endroits qui manquent d'espace de stockage.



- Fabrication en acier inoxydable
- 4 roulettes silencieuses (2 avec freins)
- Modèle pliant
- Charge maximale 60 kg

Spécification

DT429 835(H) x 660(L) x 430(P) mm. 6,81kg.

| Code | Description |
|--------------|-------------|
| DT429 | 3 niveaux |

Chariots de service Vogue

Chariots résistants en acier inoxydable pour les hôtels, restaurants et collectivités où la santé et l'hygiène sont primordiales. Faciles à manoeuvrer grâce aux poignées aux deux extrémités. Capacité de charge maxi 128kg.



Bac à déchets crochetable Vogue

Crochets de fixation et bac GN 1/3 (200 mm de profondeur) en acier inoxydable. S'adaptent sur les chariots de débarrassage.



| Code | Description |
|-------------|----------------------|
| S309 | Bac crochetable 7,5L |

- Fabrication en acier inoxydable
- 4 roulettes silencieuses (2 avec freins)
- Fourni en kit pour un assemblage facile
- Charge maximale 128 kg

Spécification

Petite taille. Dimensions (mm): 825(H) x 710(L) x 405(P). Espace entre les niveaux : 465mm.
Taille moyenne. Dimensions (mm): 855(H) x 810(L) x 455(P). Espace entre les niveaux : 464mm.
Grande taille. Dimensions (mm): 930(H) x 860(L) x 535(P). Espace entre les niveaux : 565mm.

| Code | Description |
|-------------|---------------------------|
| F996 | Petite taille 2 plateaux |
| F997 | Taille moyenne 2 plateaux |
| F998 | Grande taille 2 plateaux |
| F993 | Petite taille 3 niveaux |
| F994 | Taille moyenne 3 plateaux |
| F995 | Grande taille 3 plateaux |



Chariots de service Cambro

Chariots robustes et faciles à nettoyer pour déplacer sans effort de lourdes charges. Constitués d'étagères en polypropylène et de montants en aluminium robustes et légers.



Spécification

CT349 Dimensions (mm): 965(H) x 835(L) x 410(P). Poids 12kg.
CT400 Dimensions (mm): 950(H) x 1015(L) x 540(P). Poids 17kg.
CT373 Dimensions (mm): 185(H) x 330(L) x 240(P). Poids 1,3kg.
CT384 Dimensions (mm): 560(H) x 330(L) x 240(P). Poids 2,9kg.
CT418 Dimensions (mm): 298(H) x 803(L) x 450(P). Poids 3,1kg.

| Code | Description |
|--------------|-----------------------------|
| CT349 | Chariot de service |
| CT400 | Grand chariot utilitaire |
| CT373 | Panier à couverts |
| CT384 | Poubelle pour chariot |
| CT418 | Jeu de 3 panneaux d'étagère |



Chariot avec portes et plateau Vogue



De conception robuste, durable et moderne, appropriée pour les restaurants, hôtels et les collectivités. Portes pour dissimuler ou protéger les contenus.



Spécification
DK737 330mm entre les étagères.
 Dimensions plateau (mm): 690(L) x 375(P);
 Taille (mm): 1050(H) x 980(L) x 460(P).
 Poids 23.84kg.

| Code | Description |
|--------------|-------------|
| DK737 | 3 niveaux |

Chariots de nettoyage Jantex

Une solution complète pour l'entretien ménager. Chariots professionnels moulés de qualité avec deux sacs en nylon lavables, étagères réglables, pare-chocs et roues anti-traces. Grand modèle avec portes verrouillables et tablettes sous les sacs.



Spécification
DL011 Dimensions (mm): 985(H) x 540(L) x 1500(P). Poids 33.6kg.
DL012 Dimensions (mm): 1285(H) x 540(L) x 1540(P). Poids 39.6kg.

| Code | Description |
|--------------|-------------------------------|
| DL011 | Modèle standard 2 sacs de 77L |
| DL012 | Grand modèle 2 sacs de 90L |

Diabie Jantex

Idéal pour le transport des livraisons en cuisine. Construction en acier robuste et adaptée aux charges lourdes. Les roues en caoutchouc permettent la maniabilité. Charge maxi 250kg.



Spécification
CN954 Dimensions (mm): 1300(H) x 340(L) 350(P).
Code **Description**
CN954 Capacité 250kg

Marchepied Vogue

Marchepied avec roulettes facile à déplacer. Charge maximale 150 kg.



Spécification
CB913 Dimensions (mm): 430(H) x 430(Ø). Poids 2,8kg.
Code **Description**
CB913 Marchepied

Chariot à linge 220L Jantex

Chariot polyvalent à faible encombrement, se pliant à 20 % de sa taille d'origine, pour un rangement facile. Ouvrez les clips pour retirer le sac et refermez-les. Quatre roulettes pivotantes anti-traces. Sacs supplémentaires vendus séparément.



Spécification
L616 Dimensions (mm): ouvert 985(H) x 620(L) x 620(P)mm, plié 1140(H) x 585(L) x 119(P)mm

| Code | Description |
|-------------|-----------------|
| L616 | Chariot |
| L617 | Sac de recharge |

Chariot à poignée rabattable

Chariot acier très manœuvrable grâce aux deux roulettes pivotantes. Poignée rabattable avec système de verrouillage pour faciliter le transport. Charge maximale de 100 kg.



| Code | Description |
|--------------|----------------|
| CD529 | Capacité 100kg |

Spécification
CD529 Dimensions du plateau (mm): 740 x 480. Dimensions (mm): déplié 699(H) x 718(L) x 464(P), plié 718(H) x 464(L) x 114(P). Capacité maximale 100kg. Poids 5,5kg.

Escabeaux pliants Vogue

Fabriqués en acier robuste et durable. Pliants pour un rangement simple et compact.



Spécification
F018 Hauteur (mm): Déplié 725mm, plié 960mm. Charge maximale 150kg. Poids 5,5kg.
F019 Hauteur (mm): Déplié 1305mm, plié 1373mm. Charge maximale 150kg. Poids 10kg.

| Code | Description |
|-------------|-------------|
| F018 | 2 marches |
| F019 | 3 marches |

Marchepied Vogue

Marchepied facilement manœuvrable avec roulettes qui se verrouillent automatiquement lors de l'utilisation. Charge maximale 158 kg.



Spécification
L656 Dimensions (mm): 330(H) x 406(Ø).
Code **Description**
L656 Mobile

MOBILIER DE CUISINE, CHARIOTS ET ÉCHELLES / TABLES ET PLONGES

Table de découpe 35mm Vogue

Billot intégré avec une plaque de découpe réversible haute densité de 35mm d'épaisseur. Le billot est amovible pour le nettoyage.



Spécification

CF740 Dimensions (mm): 900(H) x 500(L) x 500(P). Poids 18kg.

Code Description

CF740 500 x 500mm (épaisseur de 35mm)

Table de découpe planche 25mm Vogue

Planche à découper intégrée et étagère inférieure pour le rangement. La planche à découper haute densité réversible de 25mm d'épaisseur est amovible pour le nettoyage.



Code Description

CB911 900mm x 600mm
HC847 Roulettes (lot de 4)

Spécification

CB911 Dimensions (mm): 900(H) x 900(L) x 600(P). Hauteur avec roulettes : 965mm. Poids 32,8kg.

Table d'angle en acier inoxydable Vogue

Cette table d'angle gain de place s'installe parfaitement dans les coins afin d'optimiser l'utilisation de l'espace disponible. La tablette inférieure en acier galvanisé fournit un espace de rangement supplémentaire. Compatible avec les tables inox Vogue de 600mm de profondeur.



Code Description

CB907 Unité d'angle 600mm
GL278 Unité d'angle 700mm

Spécification

CB907 Dimensions (mm): 900(H) x 800(L) x 600(P). Poids 26,8kg.
GL278 Dimensions (mm): 900(H) x 960 avec le dossier x 900(L) x 700(P). Poids 32kg.

Tables pliantes en inox Vogue

Tables solides, robustes et pratiques pour un plan de travail toujours à disposition. Transportables et faciles à mettre en place. A laisser dans le fourgon, ou à utiliser dans votre cuisine, ou comme table de service supplémentaire. En acier inoxydable poli de haute qualité.

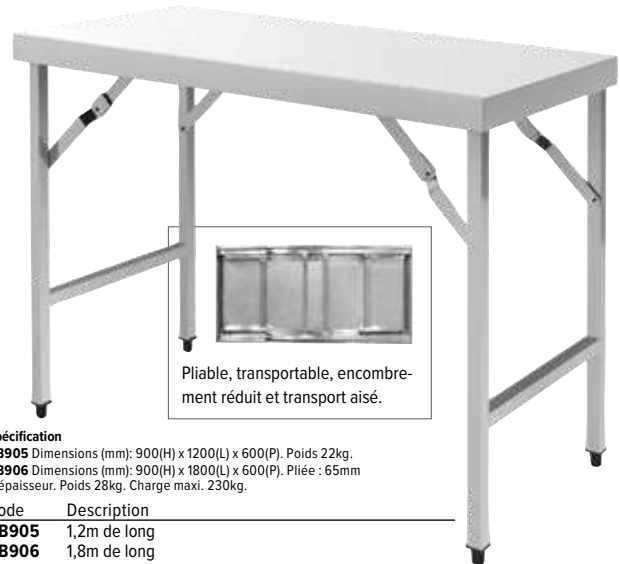

Pliable, transportable, encombrement réduit et transport aisé.

Spécification

CB905 Dimensions (mm): 900(H) x 1200(L) x 600(P). Poids 22kg.
CB906 Dimensions (mm): 900(H) x 1800(L) x 600(P). Pliée : 65mm d'épaisseur. Poids 28kg. Charge maxi. 230kg.

Code Description

CB905 1,2m de long
CB906 1,8m de long

Table inox centrale Vogue

Valeur sûre et pratique, cette table de haute qualité est l'élément essentiel pour toute cuisine plaçant la table de travail au centre.



- Plan de travail en acier inoxydable épaisseur 1,2mm
- Pieds et étagère basse en acier galvanisé
- Livrée en kit - assemblage facile
- Hauteur réglable

Spécification

GL279 Dimensions (mm): 900(H) x 1800(L) x 900(P). Hauteur avec roulettes : 965mm. Poids 51,5kg.

Code Description

GL279 1800mm (L)

Tables sortie lave-vaisselle Vogue

Tables de sortie en acier inoxydable résistant pour lave-vaisselle à capot. Idéal pour les cuisines professionnelles et restaurants. Deux largeurs disponibles.



- Acier inoxydable résistant
- Compatible avec la plupart des lave-vaisselle à capot
- A monter soi-même

Spécification

Modèles 600mm : Dimensions (mm): 880(H) x 600(L) x 650(P)mm. Poids 8.6kg.

Code Description

GJ533 Sortie gauche 600mm
GJ534 Sortie droite 600mm

TABLES ET PLONGES/ MOBILIER DE CUISINE, CHARIOTS ET ÉCHELLES

Armoire chauffante de maintien en température Buffalo

Grande capacité pouvant contenir 32 GN 1/1, idéale pour maintenir à température des préparations en grande quantité, prêtes à servir. Parfaite pour gérer les gros services. Le réservoir d'eau garantit l'humidification des aliments.



- Capacité 32 x GN 1/1 ou 16 x GN 2/1
- Facile à charger, décharger et déplacer
- Système de chauffe rapide et homogène

Spécification

CP829 230V, 1,4kW, 6,5A, Monophasé, Plage de température : 70°C à 82°C, Dimensions (mm): 1770(H) x 807(L) x 885(P), Poids : 110kg.

Code Description

CP829 32 x GN 1/1 | 16 x GN 2/1

Etagères murales inox Vogue

Entièrement en acier inoxydable très robuste, chaque étagère supporte une charge maximale de 50 kg; solution idéale pour équiper la cuisine. Coussinets d'insonorisation sous la tablette. Etagères fournies avec 2 équerres à fixer de chaque côté.



Code Description

Y749 600(L) x 300(P)mm
Y750 900(L) x 300(P)mm
Y751 1200(L) x 300(P)mm
Y752 1500(L) x 300(P)mm
Y753 1800(L) x 300(P)mm

Placards en acier inoxydable Vogue

Placards en acier inoxydable de grande capacité avec portes coulissantes. Indispensables dans les cuisines pour une hygiène impeccable. Le modèle mural contient une étagère réglable et le modèle sur pied une étagère fixe centrale. Fixations non fournies.



1

2

Code Description

1 CE150 Mural 600(H) x 900(L)mm
DL450 Mural 600(H) x 1200(L)mm
2 CE151 Sur pied 900(H) x 1200(L)mm

Spécification

CE150 Dimensions (mm): 600(H) x 900(L) x 300(P), Poids 29kg.
DL450 Dimensions (mm): 600(H) x 1200(L) x 300(P), Poids 35,4kg.
CE151 Dimensions (mm): 900(H) x 1200(L) x 600(P), Poids 40kg.

Etagères tubulaires inox Vogue

Etagères en acier inoxydable pour accrocher les ustensiles et ranger la batterie de cuisine. Fournies en kit, assemblage facile.



Code Description

CD551 1200 x 300mm
CD552 1500 x 300mm

Spécification

CD551 Charge maximum statique 75kg, Dimensions (mm): 225(H) x 1200(L) x 300(P), Poids 6kg.
CD552 Charge maximum statique 95kg, Dimensions (mm): 225(H) x 1500(L) x 300(P), Poids 9kg.

Etagère inox pour micro-ondes Vogue

Etagère solide et fiable en acier inoxydable. Soudures et finition polie de haute qualité. Fournie en kit pour un assemblage facile. Conforme aux normes d'hygiène et facile à nettoyer. Fixations murales non fournies.



Code Description

CB912 Etagère inox 560(L) x 560(P)mm
CD550 Etagère inox 560(L) x 460(P)mm

Spécification

CB912 Charge utile de 35kg, en toute sécurité, Dimensions (mm): 490(H) x 560(L) x 560(P), Poids 8,8kg.
CD550 Charge utile de 35kg, en toute sécurité, Dimensions (mm): 490(H) x 560(L) x 460(P), Poids 8kg.

Etagères murales chromées Vogue

Etagères tout usage fabriquées en grillage d'acier revêtu de nickel-chrome de haute qualité pour permettre la circulation de l'air. Pour le rangement des casseroles, etc. Charge maximale 30 kg. Fournies avec des supports.



Code Description

U200 610 x 360mm
U201 910 x 360mm
U202 1220 x 360mm

Etagère murale Cambro

Supports d'étagère à poutrelle et étagère en polypropylène renforcé offrant une capacité de charge de 68 kg. Facile à nettoyer, assembler et installer. Sans pièces métalliques donc aucun risque de rouille. Avec rebord arrière moulé de 5cm et rebord avant. Pour une utilisation intérieure ou extérieure.



Spécification

T573 Dimensions : 340(H) x 910(L) x 460(P)mm, Poids : 5,33kg.

Code Description

T573 Etagère l 910mm

ART DE LA TABLE

RESTAURANT, BAR
ET HOTEL

MOBILIER

USAGE UNIQUE
ET ENTRETIEN

VÊTEMENTS
ET CHAUSSURES

CUISINE

MOBILIER DE CUISINE,
CHARIOTS ET ÉCHELLES

MATÉRIEL ÉLECTRIQUE
ET DE CUISSON

FROID

MOBILIER DE CUISINE, CHARIOTS ET ÉCHELLES / TABLES ET PLONGES

Etagères inox Gastro M

Etagères murales en acier inoxydable AISI430, vendues à l'unité et sans supports.



| Code | Description |
|--------------|------------------------|
| GN183 | 1000(L)x400(P)x35(H)mm |
| GN184 | 1200(L)x400(P)x35(H)mm |
| GN185 | 1400(L)x400(P)x35(H)mm |
| GN186 | 1500(L)x400(P)x35(H)mm |
| GN187 | 1600(L)x400(P)x35(H)mm |
| GN188 | 1800(L)x400(P)x35(H)mm |
| GN189 | 2000(L)x400(P)x35(H)mm |



Etagères murales ajourées Gastro M

Etagères vendues à l'unité en tubes carrés inox 20x20mm avec des ouvertures de 25mm. Poids supporté 50kg. Équerres et crémaillères vendues séparément.

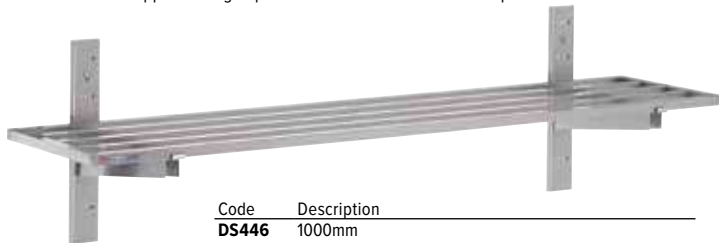

| Code | Description |
|--------------|-------------|
| DS446 | 1000mm |
| DS447 | 1200mm |
| DS448 | 1400mm |
| DS449 | 1500mm |
| DS450 | 1600mm |
| DS451 | 1800mm |
| DS452 | 2000mm |

Equerre réglable Gastro M

Equerre en acier inoxydable pour étagères murales Gastro-M. Vendue à l'unité.



| Code | Description |
|--------------|-------------|
| DS453 | 400mm |



Table de travail inox Tournus

Hauteur 900mm. Inox certifié hygiène alimentaire 1,2mm. Bords droits hauteur 40 mm, contour aplati. Hauteur réglable +/- 30mm. Fabriqué en France. Emballé à plat et facile à assembler (emboîtement par pression).



| Code | Description |
|--------------|--------------------------------------|
| CX549 | 900(H) x 1800(L) x 700(P)mm. 32,2kg. |
| CX548 | 900(H) x 1600(L) x 700(P)mm. 29,9kg. |
| CX547 | 900(H) x 1400(L) x 700(P)mm. 27,8kg. |
| CX546 | 900(H) x 1200(L) x 700(P)mm. 25,4kg. |
| CX545 | 900(H) x 1000(L) x 700(P)mm. 20,5kg. |

Equerre réglable Gastro M

Equerre réglable un niveau en acier inoxydable pour étagère murale. Vendue à l'unité.



Spécification
GN190 Profondeur : 400mm

| Code | Description |
|--------------|-------------|
| GN190 | 400mm |



Crémaillères pour équerres réglables Gastro M

Crémaillères inox pour équerres réglables permettant de supporter les étagères. Vendues à l'unité.



| Code | Description |
|--------------|-------------------|
| GN191 | Longueur : 250mm |
| GN192 | Longueur : 600mm |
| GN193 | Longueur : 1000mm |



Meuble 4 tiroirs Vogue

Optimisez l'espace de votre cuisine avec ce meuble en acier inoxydable. Les quatre tiroirs vous permettent de ranger les ustensiles et autres essentiels de cuisine, tandis que la surface peut servir de plan de travail supplémentaire. Idéal pour les cuisines exigües, avec des pieds réglables pour un ajustement parfait.



- Meuble 2 en 1 préparation et rangement
- Acier inoxydable
- Dossieret évitant toute chute à l'arrière du meuble

Spécification
CR988 Dimensions (mm): 960(H) x 700(L) x 600(P). Poids : 50kg.

| Code | Description |
|--------------|-------------|
| CR988 | Meuble |

Table de préparation inox avec dossieret Tournus

Hauteur 900mm. Inox certifié hygiène alimentaire 1,2mm. Bords droits hauteur 40 mm, contour aplati. Hauteur réglable +/- 30mm. Fabriqué en France. Dossieret 100mm. Emballé à plat et facile à assembler (emboîtement par pression).



| Code | Description |
|--------------|--------------------------------------|
| CX554 | 900(H) x 1800(L) x 700(P)mm. 32,2kg. |
| CX553 | 900(H) x 1600(L) x 700(P)mm. 29,9kg. |
| CX552 | 900(H) x 1400(L) x 700(P)mm. 27,8kg. |
| CX551 | 900(H) x 1200(L) x 700(P)mm. 25,8kg. |
| CX550 | 900(H) x 1000(L) x 700(P)mm. 20,9kg. |

TABLES ET PLONGES/ MOBILIER DE CUISINE, CHARIOTS ET ÉCHELLES

Tables armoire avec portes coulissantes et 3 tiroirs Gastro M

En acier inoxydable AISI 430 avec portes coulissantes et 3 tiroirs à gauche. Hauteur du plan de travail standard de 850mm. Renforcé avec 18 mm d'aggloméré mélaminé. Pieds ronds en inox réglables en hauteur.



| Code | Description |
|-------|-----------------------------|
| GN163 | 850(H) x 1400(L) x 700(P)mm |
| GN164 | 850(H) x 1500(L) x 700(P)mm |
| GN165 | 850(H) x 1600(L) x 700(P)mm |
| GN166 | 850(H) x 1800(L) x 700(P)mm |
| GN167 | 850(H) x 2000(L) x 700(P)mm |



Tables armoires avec tiroirs et dossier Gastro M

Tables armoires en acier inoxydable avec dossier, trois tiroirs à gauche et portes coulissantes.



| Code | Description |
|-------|-----------------------------|
| DS440 | 850(H) x 1000(L) x 700(P)mm |
| DS441 | 850(H) x 1200(L) x 700(P)mm |
| DS442 | 850(H) x 1400(L) x 700(P)mm |
| DS443 | 850(H) x 1600(L) x 700(P)mm |
| DS444 | 850(H) x 1800(L) x 700(P)mm |
| DS445 | 850(H) x 2000(L) x 700(P)mm |



Tables armoires avec portes coulissantes Gastro M

Mobilier en acier inoxydable AISI 430 pour les cuisines professionnelles. Hauteur du plan de travail standard de 850mm. Renforcé avec 18 mm d'aggloméré mélaminé. Pieds ronds en inox réglables.



Tables armoires sans dossier

| Code | Description |
|-------|-----------------------------|
| GN149 | 850(H) x 1000(L) x 700(P)mm |
| GN150 | 850(H) x 1200(L) x 700(P)mm |
| GN151 | 850(H) x 1400(L) x 700(P)mm |
| GN152 | 850(H) x 1500(L) x 700(P)mm |
| GN153 | 850(H) x 1600(L) x 700(P)mm |
| GN154 | 850(H) x 1800(L) x 700(P)mm |
| GN155 | 850(H) x 2000(L) x 700(P)mm |

Tables armoires avec dossier

| Code | Description |
|-------|-----------------------------|
| GN156 | 850(H) x 1000(L) x 700(P)mm |
| GN157 | 850(H) x 1200(L) x 700(P)mm |
| GN158 | 850(H) x 1400(L) x 700(P)mm |
| GN159 | 850(H) x 1500(L) x 700(P)mm |
| GN160 | 850(H) x 1600(L) x 700(P)mm |
| GN161 | 850(H) x 1800(L) x 700(P)mm |
| GN162 | 850(H) x 2000(L) x 700(P)mm |



Armoires chauffantes avec dossier Gastro M

Armoires chauffantes en inox avec dossier, portes coulissantes et système de ventilation à turbine pour une circulation optimale de l'air chaud.



- Thermostat digital et affichage de la température
- Acier inoxydable
- Étagère perforée
- Système de ventilation à turbine efficace et silencieux



| Code | Description |
|-------|-------------|
| DS435 | 1000mm |
| DS436 | 1400mm |
| DS437 | 1600mm |
| DS438 | 1800mm |
| DS439 | 2000mm |

| Spécification | |
|---------------|--|
| DS435 | Dimensions (mm): 850(H)x1000(L)x700(P) |
| DS436 | Dimensions (mm): 850(H)x1400(L)x700(P) |
| DS437 | Dimensions (mm): 850(H)x1600(L)x700(P) |
| DS438 | Dimensions (mm): 850(H)x1800(L)x700(P) |
| DS439 | Dimensions (mm): 850(H)x2000(L)x700(P) |

Table murale inox Holmes

En inox 304 durable et robuste. Idéale pour répondre aux exigences d'une cuisine professionnelle. Hygiénique et facile à nettoyer avec un dossier pour protéger contre les éclaboussures.



- Inox 304 épaisseur 1,2 mm
- Hauteur : 950mm
- Hygiéniques et faciles à nettoyer
- Livrées en kit ou entièrement soudées au choix
- Fournies avec étagère inférieure
- Pieds métalliques réglables inclus
- Dossier pour la protection contre les éclaboussures

| Code | Description |
|-------|--------------------------------------|
| DR022 | 900(H) x 1200(L) x 600(P)mm. 14kg. |
| DR023 | 900(H) x 1500(L) x 600(P)mm. 16,5kg. |
| DR038 | 900(H) x 1800(L) x 700(P)mm. 21,5kg. |

ART DE LA TABLE

RESTAURANT, BAR ET HOTEL

MOBILIER

USAGE UNIQUE ET ENTRETIEN

VÊTEMENTS ET CHAUSSURES

CUISINE

MOBILIER DE CUISINE, CHARIOTS ET ÉCHELLES

MATÉRIEL ÉLECTRIQUE ET DE CUISSON

FROID

MOBILIER DE CUISINE, CHARIOTS ET ÉCHELLES / TABLES ET PLONGES

Tables inox avec étagères en portique Vogue

En acier inoxydable poli de haute qualité avec deux étagères supérieures de 300mm de profondeur pour un espace de rangement optimal au-dessus du plan de travail et une étagère basse en acier galvanisé. Fourni en kit pour un assemblage facile.



Spécification

CC359 Dimensions (mm): 1500(H) x 1200(L) x 600(P). Poids 38,6kg.
CC360 Dimensions (mm): 1500(H) x 1800(L) x 600(P). Poids 54kg.

| Code | Description |
|--------------|-------------|
| CC359 | 1200(L)mm |
| CC360 | 1800(L)mm |

Tables de préparation avec support bacs GN Vogue

Les deux étagères permettent un espace de rangement optimal au-dessus du plan de travail, laissant de la place pour l'essentiel, même dans la plus petite des cuisines. (Bacs GN non fournis. Compatible bacs GN 1/3, 1/6 et 1/9).



Spécification

CB908 Peut être utilisée avec : 7 x GN 1/6 ou 3 x GN 1/3 + 1 x GN 1/6 ou 9 x GN 1/9 + 1 x GN 1/6. Dimensions (mm): 1500(H) x 1200(L) x 600(P). Poids 37,6kg.
CB909 Peut être utilisée avec : 16 x GN 1/9 maximum. Dimensions (mm): 1500(H) x 1800(L) x 600(P). Poids 53kg.

| Code | Description |
|--------------|-------------|
| CB908 | 1200(L) mm |
| CB909 | 1800(L)mm |

Placard ouvert mural une étagère Gastro M

Placard mural avec portes coulissantes double paroi et étagère réglable en inox AISI 430 pour les cuisines professionnelles.



Code Description

| | |
|--------------|-------------------------|
| GN175 | 800(L)x400(P)x600(H)mm |
| GN176 | 1000(L)x400(P)x600(H)mm |
| GN177 | 1200(L)x400(P)x600(H)mm |
| GN178 | 1400(L)x400(P)x600(H)mm |
| GN180 | 1600(L)x400(P)x600(H)mm |
| GN181 | 1800(L)x400(P)x600(H)mm |
| GN182 | 2000(L)x400(P)x600(H)mm |



Placard mural avec portes coulissantes Gastro M

Placard mural avec portes coulissantes double paroi et étagère réglable en inox AISI 430 pour les cuisines professionnelles.

- Portes coulissantes double paroi
- Étagère réglable



Code Description

| | |
|--------------|-------------------------|
| GN168 | 1000(L)x400(P)x600(H)mm |
| GN169 | 1200(L)x400(P)x600(H)mm |
| GN170 | 1400(L)x400(P)x600(H)mm |
| GN171 | 1500(L)x400(P)x600(H)mm |
| GN172 | 1600(L)x400(P)x600(H)mm |
| GN173 | 1800(L)x400(P)x600(H)mm |
| GN174 | 2000(L)x400(P)x600(H)mm |



Tiroirs à monter sur tables Gastro M

Tiroirs en acier inoxydable, côtés compris, et façade avant double paroi.



- Entièrement en inox AISI 430
- Poids maximum par tiroir 35kg

Spécification

GN143 180(H) x 450(L) x 580(P)mm
GN144 550(H) x 450(L) x 580(P)mm

| Code | Description |
|--------------|-------------|
| GN143 | 1 tiroir |
| GN144 | 3 tiroirs |



Tables pliantes en inox Vogue

Tables solides et pratiques lorsque vous avez besoin d'avoir votre plan de travail avec vous. Portatives et faciles à installer. Vous pouvez les laisser dans le camion, les utiliser dans votre cuisine ou même les recouvrir et les utiliser comme une table de service supplémentaire. Fabrication en acier inoxydable de haute qualité avec finition polie. Possibilité d'ajouter une étagère inférieure.

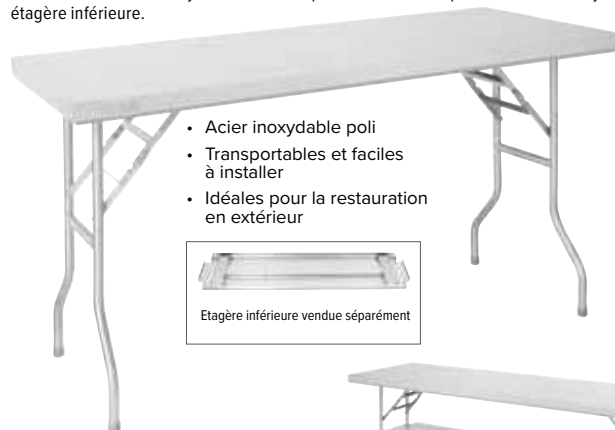

- Acier inoxydable poli
- Transportables et faciles à installer
- Idéales pour la restauration en extérieur



Code Description

| | |
|--------------|-------------------------------|
| FN288 | 780(H) x 1220(L) x 610(P)mm |
| FN289 | 780(H) x 1830(L) x 610(P)mm |
| FR173 | Étagère inférieure pour FN288 |



TABLES ET PLONGES/ MOBILIER DE CUISINE, CHARIOTS ET ÉCHELLES

Tables en acier inoxydable Vogue

Pratiques, hygiéniques et d'un excellent rapport qualité/prix. Ces tables de haute qualité ont leur place dans toutes les cuisines. Hauteur réglable. Tablette inférieure en acier galvanisé. Deux profondeurs disponibles (600mm et 700mm).

- Tablette inférieure en en acier galvanisé
- Epaisseur du plan de travail en inox 304 (18/0) 1,2mm
- Hauteur 900mm ou 965mm avec roulettes
- Facile à assembler



Roulettes



| Code | Description |
|-------|----------------------|
| HC847 | Roulettes (lot de 4) |

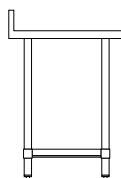
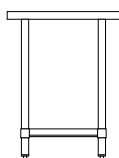

1 600mm sans dossieret

| Code | Description |
|------|-------------|
| T389 | 600mm (L) |
| T375 | 900mm (L) |
| T376 | 1200mm (L) |
| T377 | 1500mm (L) |
| T378 | 1800mm (L) |

2 600mm avec dossieret

| Code | Description |
|------|-------------|
| T379 | 600mm (L) |
| T380 | 900mm (L) |
| T381 | 1200mm (L) |
| T382 | 1500mm (L) |
| T383 | 1800mm (L) |

1 700mm sans dossieret

| Code | Description |
|-------|-------------|
| GJ500 | 600(L)mm |
| GJ501 | 900(L)mm |
| GJ502 | 1200(L)mm |
| GJ503 | 1500(L)mm |
| GJ504 | 1800(L)mm |

2 700mm avec dossieret

| Code | Description |
|-------|-------------|
| GJ505 | 600(L)mm |
| GJ506 | 900(L)mm |
| GJ507 | 1200(L)mm |
| GJ508 | 1500(L)mm |
| GJ509 | 1800(L)mm |

Table centrale entièrement soudée Parry

Table de travail en inox avec deux étagères inférieures en inox 430. Plan de travail de 50 mm d'épaisseur avec inox 304 de 1,2 mm. Pieds solides de 30 mm. Livrée soudée.



Table murale entièrement soudée Parry

Table de travail en inox; modèle avec deux étagères inférieures en inox 430 également disponible. Plan de travail de 50 mm d'épaisseur avec inox 304 de 1,2 mm. Pieds solides de 30 mm. Comprend un dossier de 50 mm. Livrée soudée.



| Code | Description |
|-------|------------------------------------|
| DC611 | 900(H) x 1200(L) x 600(P)mm. 26kg. |

| Code | Description |
|-------|--|
| DC598 | 900(H) x 1200(L) x 600(P)mm. 22kg. |
| DC602 | 900(H) x 1500(L) x 600(P)mm. 28kg. |
| DC605 | 900(H) x 1800(L) x 600(P)mm. 34kg. |
| DC615 | 900(H) x 1200(L) x 700(P)mm. 22kg. |
| DC610 | 900(H) x 1200(L) x 600(P)mm. 26kg 2 étagères inférieures |
| DC621 | 900(H) x 1800(L) x 600(P)mm. 38kg 2 étagères inférieures |

ART DE LA TABLE

RESTAURANT, BAR
ET HOTEL

MOBILIER

USAGE UNIQUE
ET ENTRETIEN

VÊTEMENTS
ET CHAUSSURES

CUISINE

MOBILIER DE CUISINE,
CHARIOTS ET ÉCHELLES

MATÉRIEL ÉLECTRIQUE
ET DE CUISSON

FROID

MOBILIER DE CUISINE, CHARIOTS ET ÉCHELLES / TABLES ET PLONGES

Tables sans étagère basse Gastro M



1 Table inox sans étagère basse

| Code | Description |
|-------|-----------------------------|
| GN106 | 850(H) x 700(L) x 700(P)mm |
| GN107 | 850(H) x 1000(L) x 700(P)mm |
| GN108 | 850(H) x 1200(L) x 700(P)mm |
| GN109 | 850(H) x 1400(L) x 700(P)mm |
| GN110 | 850(H) x 1500(L) x 700(P)mm |
| GN111 | 850(H) x 1600(L) x 700(P)mm |
| GN112 | 850(H) x 1800(L) x 700(P)mm |
| GN113 | 850(H) x 2000(L) x 700(P)mm |

Tablette supérieure en inox AISI 430 avec bords tombants de 40 mm, renforcée par de l'aggloméré mélaminé de 18 mm caché par une tôle collée en acier galvanisé. Pieds en tubes carrés de 40 mm reliés entre eux par des profilés en inox et posés sur des embouts réglables de 65 mm en inox. Renforcée à l'arrière et latéralement par des tubes carrés de 35 mm. Avec ou sans dossier.

- Renforcé avec 18mm d'aggloméré mélaminé
- Hauteur réglable de 850 à 920mm
- Pieds réglables pour les sols irréguliers



2 Table inox sans étagère basse avec dossier

| Code | Description |
|-------|-----------------------------|
| GN114 | 850(H) x 700(L) x 700(P)mm |
| GN115 | 850(H) x 1000(L) x 700(P)mm |
| GN116 | 850(H) x 1200(L) x 700(P)mm |
| GN117 | 850(H) x 1400(L) x 700(P)mm |
| GN118 | 850(H) x 1500(L) x 700(P)mm |
| GN119 | 850(H) x 1600(L) x 700(P)mm |
| GN120 | 850(H) x 1800(L) x 700(P)mm |
| GN121 | 850(H) x 2000(L) x 700(P)mm |



Tables avec étagère basse Gastro M



Profondeur 600mm

| Code | Description |
|-------|-----------------------------|
| GS001 | 850(H) x 700(L) x 600(P)mm |
| GS002 | 850(H) x 1000(L) x 600(P)mm |
| GS003 | 850(H) x 1200(L) x 600(P)mm |
| GS004 | 850(H) x 1400(L) x 600(P)mm |
| GS007 | 850(H) x 1800(L) x 600(P)mm |
| GS008 | 850(H) x 2000(L) x 600(P)mm |

Profondeur 700mm

| Code | Description |
|-------|-----------------------------|
| GN122 | 850(H) x 700(L) x 700(P)mm |
| GN123 | 850(H) x 1000(L) x 700(P)mm |
| GN124 | 850(H) x 1200(L) x 700(P)mm |
| GN125 | 850(H) x 1400(L) x 700(P)mm |
| GN126 | 850(H) x 1500(L) x 700(P)mm |
| GN127 | 850(H) x 1600(L) x 700(P)mm |
| GN128 | 850(H) x 1800(L) x 700(P)mm |
| GN129 | 850(H) x 2000(L) x 700(P)mm |

Tables en inox AISI 430 avec bords tombants de 40 mm et renforcée par de l'aggloméré mélaminé de 18mm caché par une tôle collée en acier galvanisé. Pieds en tubes carrés de 40mm reliés entre eux par des profilés en inox et posés sur des embouts réglables de 65mm en inox. Tables sans dossier, profondeur 60cm ou 70cm.

- Renforcé avec 18mm d'aggloméré mélaminé
- Hauteur réglable de 850 à 920mm
- Pieds réglables pour les sols irréguliers



Tables avec étagère basse et dossier Gastro M



Profondeur 600mm

| Code | Description |
|-------|-----------------------------|
| GS009 | 850(H) x 700(L) x 600(P)mm |
| GS010 | 850(H) x 1000(L) x 600(P)mm |
| GS011 | 850(H) x 1200(L) x 600(P)mm |
| GS012 | 850(H) x 1400(L) x 600(P)mm |
| GS013 | 850(H) x 1500(L) x 600(P)mm |
| GS014 | 850(H) x 1600(L) x 600(P)mm |
| GS015 | 850(H) x 1800(L) x 600(P)mm |
| GS016 | 850(H) x 2000(L) x 600(P)mm |

Profondeur 700mm

| Code | Description |
|-------|-----------------------------|
| GN130 | 850(H) x 700(L) x 700(P)mm |
| GN131 | 850(H) x 1000(L) x 700(P)mm |
| GN132 | 850(H) x 1200(L) x 700(P)mm |
| GN133 | 850(H) x 1400(L) x 700(P)mm |
| GN134 | 850(H) x 1500(L) x 700(P)mm |
| GN135 | 850(H) x 1600(L) x 700(P)mm |
| GN136 | 850(H) x 1800(L) x 700(P)mm |
| GN137 | 850(H) x 2000(L) x 700(P)mm |

Tables en inox AISI 430 avec bords tombants de 40 mm et renforcée par de l'aggloméré mélaminé de 18mm caché par une tôle collée en acier galvanisé. Pieds en tubes carrés de 40mm reliés entre eux par des profilés en inox et posés sur des embouts réglables de 65mm en inox. Tables avec dossier, profondeur 60cm ou 70cm.

- Renforcé avec 18mm d'aggloméré mélaminé
- Hauteur réglable de 850 à 920mm
- Pieds réglables pour les sols irréguliers



TABLES ET PLONGES/ MOBILIER DE CUISINE, CHARIOTS ET ÉCHELLES

Tables inox avec étagère basse Gastro M

Tables de préparation en acier inoxydable AISI 304 pour les cuisines professionnelles. La hauteur standard est de 850mm et peut être ajustée jusqu'à 92cm. Dessus renforcé avec 18 mm d'aggloméré mélaminé. Pieds carrés 40x40mm.

- Entièrement en inox AISI 304
- Renforcé avec 18mm d'aggloméré mélaminé
- Hauteur réglable de 850 à 920mm
- Pieds réglables pour les sols irréguliers
- Étagère basse



AISI 304

1



2

1 Sans dossier

| Code | Description |
|-------|-----------------------------|
| GS030 | 850(H) x 700(L) x 700(P)mm |
| GS031 | 850(H) x 1000(L) x 700(P)mm |
| GS032 | 850(H) x 1200(L) x 700(P)mm |
| GS033 | 850(H) x 1400(L) x 700(P)mm |
| GS034 | 850(H) x 1500(L) x 700(P)mm |
| GS035 | 850(H) x 1600(L) x 700(P)mm |
| GS036 | 850(H) x 1800(L) x 700(P)mm |
| GS037 | 850(H) x 2000(L) x 700(P)mm |

2 Avec dossier

| Code | Description |
|-------|-----------------------------|
| GS038 | 850(H) x 700(L) x 700(P)mm |
| GS039 | 850(H) x 1000(L) x 700(P)mm |
| GS040 | 850(H) x 1200(L) x 700(P)mm |
| GS041 | 850(H) x 1400(L) x 700(P)mm |
| GS042 | 850(H) x 1500(L) x 700(P)mm |
| GS043 | 850(H) x 1600(L) x 700(P)mm |
| GS044 | 850(H) x 1800(L) x 700(P)mm |
| GS045 | 850(H) x 2000(L) x 700(P)mm |



Tables du chef avec bac Gastro M

Tables entièrement en inox AISI 430 avec bac de 400x400x300 mm à gauche ou à droite. Renforcées par de l'aggloméré mélaminé de 18 mm caché par une tôle collée en inox 304. Hauteur de travail standard de 850mm pouvant être modifiée avec les pieds réglables à 920mm.



3



4

3 Avec bac à gauche sans dossier

| Code | Description |
|-------|-----------------------------|
| GN139 | 850(H) x 1400(L) x 700(P)mm |
| GN140 | 850(H) x 1600(L) x 700(P)mm |
| GN141 | 850(H) x 1800(L) x 700(P)mm |
| GN142 | 850(H) x 2000(L) x 700(P)mm |

4 Avec bac à droite et dossier

| Code | Description |
|-------|---------------------|
| DS430 | 1200mm bac à droite |
| DS431 | 1400mm bac à droite |
| DS432 | 1600mm bac à droite |
| DS433 | 1800mm bac à droite |
| DS434 | 2000mm bac à droite |



Tables d'entrée lave-vaisselle avec bac Gastro M

Tables d'entrée lave-vaisselle en acier inoxydable avec bac, dossier et tablette inférieure. Modèles avec bac à droite ou à gauche et avec ou sans TVO.



5



6

| Code | Description |
|---------|-----------------------------------|
| 5 DS460 | 1000mm bac simple à gauche |
| DS461 | 1000mm bac simple à droite |
| DS462 | 1400mm bac simple à gauche |
| DS463 | 1400mm bac simple à droite |
| DS464 | 1000mm bac simple à gauche et TVO |
| 6 DS465 | 1000mm bac simple à droite et TVO |
| DS466 | 1400mm bac simple à gauche et TVO |
| DS467 | 1400mm bac simple à droite et TVO |



ART DE LA TABLE

RESTAURANT, BAR ET HOTEL

MOBILIER

USAGE UNIQUE ET ENTRETIEN

VÊTEMENTS ET CHAUSSURES

CUISINE

MOBILIER DE CUISINE, CHARIOTS ET ÉCHELLES

MATÉRIEL ÉLECTRIQUE ET DE CUISSON

FROID

MOBILIER DE CUISINE, CHARIOTS ET ÉCHELLES / TABLES ET PLONGES

Plonge un bac Gastro M

Plonge en acier inoxydable avec étagère basse et dossier. Entièrement en acier inoxydable AISI430. La hauteur standard du plan de travail est de 850mm et peut être surélevée grâce aux pieds réglables jusqu'à 920mm.



| Code | Description |
|--------------|----------------------------------|
| GN199 | 1 bac 850(H) x 700(L) x 700(P)mm |

Plonges pour lave-vaisselle encastré Gastro M

Plonges en acier inoxydable avec plan de travail et emplacement lave-vaisselle. Idéales pour les cuisines professionnelles et restaurants.



| Code | Description |
|----------------|---|
| 1 GN206 | 1 bac à gauche 850(H) x 1200(L) x 700(P)mm |
| 2 GN207 | 2 bacs à gauche 850(H) x 1600(L) x 700(P)mm |

Plonge inox Holmes

Fabriquée en acier inoxydable 304 résistant à l'usure et à la rouille. La conception soudée durable ajoute de la robustesse, de la stabilité et une résistance supplémentaire aux contraintes au niveau des joints. Robinets (G461) vendus séparément.

- Livrée entièrement montée
- Hygiénique et facile à nettoyer
- Soudée pour plus de durabilité
- Acier inoxydable 304 résistant
- Acier de 1,2 mm d'épaisseur
- Espace pratique de 330 mm entre l'étagère inférieure et le bas de l'évier
- Tube de surverse inclus



Spécification
DR060 900(H) x 1000(L) x 600(P)mm. 11,5kg. 48L.
DR380 900(H) x 1000(L) x 600(P)mm. 11,5kg. 48L.
DR382 900(H) x 1200(L) x 600(P)mm. 13kg. 48L.

| Code | Description |
|--------------|--|
| DR060 | Simple cuve à droite Égouttoir à gauche Largeur 1000mm |
| DR380 | Simple cuve à gauche Égouttoir à droite Largeur 1000mm |
| DR382 | Cuve simple à gauche Égouttoir à droite Largeur 1200mm |

Plonge Gamme Midi 650mm de profondeur Kwc Dvs

Construction en inox 304 entièrement embouti avec des égouttoirs inclinés pour un nettoyage facile. Avec dossier de 60mm, étagère, robinetterie et vidange. Hauteur 900 mm. Fournie avec tube d'alimentation.



Spécification
P376 900(H) x 2400(L) x 650(P)mm. 32kg.

| Code | Description |
|-------------|-----------------------------|
| P376 | 2 égouttoirs 2 cuves 2400mm |

Plonges avec dossier Gastro M

Plonges standards en inox AISI 304 de 1 mm d'épaisseur avec bac(s) à gauche. Piètement en tubes carrés de 40 mm avec bandeau avant et latéral en inox AISI 430 de 0,8 mm d'épaisseur de 300 mm de hauteur. Tablette inférieure en inox de 0,8 mm d'épaisseur avec des bords tombants de 40 mm et retours de 15 mm, renforcée par un oméga en inox. Plonges fournies avec bonde et crépine mais sans trou pour robinet.

- Entièrement soudées
- Fournies avec bonde et crépine mais sans trou pour robinet
- Dossier de 100x20 mm



NOUVEAU

Spécification
CX516 Dimensions : 1100(H) x 1210(L) x 710(P)mm. Poids : 29,8kg.
CX517 Dimensions : 1100(H) x 1610(L) x 710(P)mm. Poids : 36,7kg.
CX519 Dimensions : 1100(H) x 1610(L) x 710(P)mm. Poids : 31,8kg.
CX518 Dimensions : 1100(H) x 1610(L) x 710(P)mm. Poids : 37,6kg.
GN095 Dimensions : 1100(H) x 1210(L) x 710(P)mm. Poids : 25,3kg.

| Code | Description |
|--------------|---|
| CX516 | 1 bac à gauche et égouttoir à droite |
| CX517 | 1 bac à gauche et égouttoir à droite |
| CX519 | 2 bacs à gauche 1 égouttoir et espace LV à droite |
| CX518 | 2 bacs à gauche 1 égouttoir à droite |
| GN095 | 1 bac à gauche 1 égouttoir et espace LV à droite |

Plonges un et deux bacs Gastro M

Plonges en acier inoxydable avec étagère basse et dossier. Dessus en inox 304 et pieds en inox 430. Hauteur de 850mm pouvant être augmentée jusqu'à 920mm grâce aux pieds réglables. Perçage robinetterie non effectué - à réaliser avec un emporte-pièce par un professionnel pour le maintien de la garantie.



- Renforcé avec 18mm d'aggloméré
- Pieds réglables pour les sols irréguliers

| Code | Description |
|--------------|--|
| GN200 | 850(H) x 1200(L) x 700(P)mm - 1 bac à gauche 500x500x300(H)mm |
| GN201 | 850(H) x 1400(L) x 700(P)mm - 1 bac à gauche 600x500x300(H)mm |
| GN202 | 850(H) x 1600(L) x 700(P)mm - 1 bac à gauche 600x500x300(H)mm |
| GN203 | 850(H) x 1600(L) x 700(P)mm - 2 bacs à gauche 400x500x250(H)mm |
| GN204 | 850(H) x 2000(L) x 700(P)mm - 2 bacs à centre 400x500x250(H)mm |



TABLES ET PLONGES/ MOBILIER DE CUISINE, CHARIOTS ET ÉCHELLES

Mini lave-mains Vogue

Mini lave-mains en acier inoxydable 304 fourni avec bouchon, chaîne et évacuation. Robinets vendus séparément..



Spécification

P088 Cuvette (mm): 228(Ø)x115(H). Dimensions (mm): 165(H)x 305(L) x 268(P). Poids 2kg.

| Code | Description | Qté |
|-------------|-------------|-----|
| P088 | Lave-mains | 1 |

Bac vide-seaux Vogue

Bac compact doté d'une grande cuve, idéal pour remplir et vider les seaux. Grille amovible et dossier de 100mm pour protéger le mur des éclaboussures.



Spécification

GL281 Dimensions hors tout (mm): 450/550(H) x 500(L) x 500(P). Dimensions bac (mm): 250(H) x 400(L) x 400(P). Poids 11,5kg.

| Code | Description |
|--------------|----------------|
| GL281 | Bac vide-seaux |

Lave-mains commande fémorale Vogue

Lave-mains commande au genou, idéal pour une hygiène irréprochable. En inox (430 et 304 pour le bac) facile à nettoyer pour une meilleure hygiène et des risques de contamination croisée réduits. Livré pré-assemblé avec crédence, robinet et mélangeur eau chaude/eau froide.



Spécification

GL280 Dimensions globales (mm): 185(H) (495mm avec crédence) x 440(L) x 330(P). Dimensions du bac (mm): 120(H) x 345(L) x 245(P). Poids 4kg.

| Code | Description |
|--------------|------------------------------|
| GL280 | Lave-mains commande fémorale |

Lave-mains Basix

Lave-mains de taille standard en acier inoxydable avec évacuation, support avant et trop-plein. S'utilise avec la plupart des robinets pour lave-mains.



Spécification

CC264 Dimensions de la cuvette : 300(Ø) x 148mm. Dimensions globales (mm): 138(H) x 384(L) x 333(P). Poids 2,7kg.

| Code | Description |
|--------------|-------------|
| CC264 | Lave-mains |

Evier de nettoyage Basix

Unité compacte comprenant une petite cuve lave-mains et une cuve avec grille pour seau et serpillière. Un seul robinet pivotant pour une utilisation facile. Les pieds peuvent être retirés pour fixer l'évier au mur si besoin. Livré avec raccords, robinet, pieds et support.



- Acier inoxydable
- Lave-mains 430 x 280 x 130 mm
- Cuve seau/serpillière 400 x 400 x 200 mm
- Pieds amovibles pour montage mural

Spécification

CF115 Dimensions (mm) : Jusqu'au dessus du robinet : 890(H) x 500(L) x 600(P). Cuve lave-mains : 130(H) x 430(L) x 280(P). Cuve seau/serpillière : 200(H) x 400(L) x 400(P). Poids : 22 kg.

| Code | Description |
|--------------|---------------------------|
| CF115 | Mains et seau/serpillière |

Lave-mains commande fémorale Basix

Lave-mains à commande par pression non manuelle pour une hygiène accrue et réduire le risque de contamination croisée et le gaspillage d'eau. Lave-mains inox complet avec tuyau d'évacuation, valve et robinet coudé. Crédence (CC261) vendue séparément.



Spécification

CC260 Dimensions (mm): 195(H)x 300(L)x 320(P), dimensions cuvette : 260(Ø)x 150(P)mm. Poids : 4,3kg.

| Code | Description |
|--------------|------------------------------|
| CC260 | Lave-mains commande fémorale |

ART DE LA TABLE

RESTAURANT, BAR ET HOTEL

MOBILIER

USAGE UNIQUE ET ENTRETIEN

VÊTEMENTS ET CHAUSSURES

CUISINE

MOBILIER DE CUISINE, CHARIOTS ET ÉCHELLES

MATÉRIEL ÉLECTRIQUE ET DE CUISSON

FROID

MOBILIER DE CUISINE, CHARIOTS ET ÉCHELLES / TABLES ET PLONGES

Plonge inox Vogue

Plonge de 600 mm de profondeur avec un bord surélevé tout autour pour empêcher les déversements et les articles de glisser et un dossier empêchant tout objet de tomber derrière. L'égouttoir incliné garantit que l'eau s'écoule vers l'évier et ne stagne pas pour un séchage rapide et de meilleures conditions d'hygiène. Les pieds réglables permettent un positionnement stable. Solide étagère inférieure offrant une capacité de rangement sous évier pour le matériel de nettoyage et les produits d'entretien. Livré avec support et étagère. Robinets vendus séparément.

- Dessus inox 1,2mm
- Etagère inférieure et pieds en acier galvanisé
- 900mm de hauteur (965mm avec roulettes) avec un dossier de 60 mm
- Evier profondeur 250mm
- Hygiénique et facile à nettoyer
- Livré en kit, facile à assembler



Spécification
DY825 900(H) x 1500(L) x 600(P)mm. 37,6kg.
DY827 900(H) x 1800(L) x 600(P)mm. 42,4kg.
DY828 900(H) x 1800(L) x 600(P)mm. 42,4kg.

| Code | Description |
|--------------|--|
| DY825 | 2 bacs 1500 x 600mm Egouttoir à gauche |
| DY827 | 2 bacs 1800 x 600mm Egouttoir à droite |
| DY828 | 2 bacs 1800 x 600mm Egouttoir à gauche |

Plonges inox Vogue

Plonges de 600 mm de profondeur avec un bord surélevé tout autour pour empêcher les déversements et les articles de glisser et un dossier empêchant tout objet de tomber derrière. L'égouttoir incliné garantit que l'eau s'écoule vers l'évier et ne stagne pas pour un séchage rapide et de meilleures conditions d'hygiène. Les pieds réglables permettent un positionnement stable. Solide étagère inférieure offrant une capacité de rangement sous évier pour le matériel de nettoyage et les produits d'entretien. Livré avec support, étagère et bonde. Robinets vendus séparément.

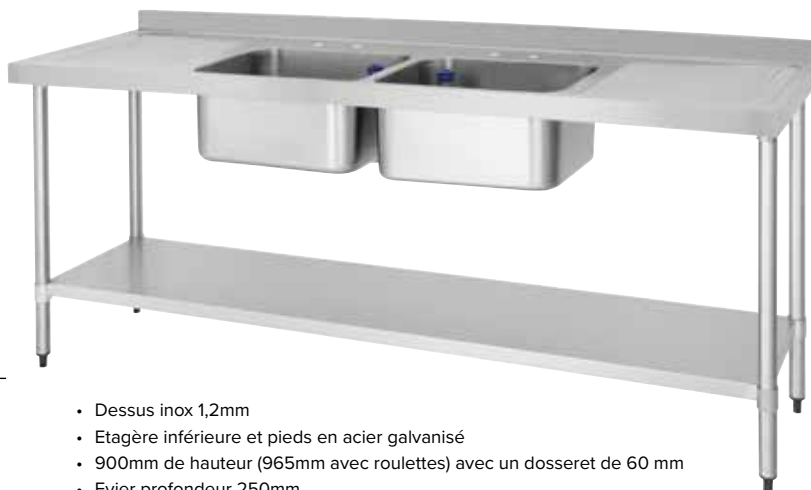

| Code | Description |
|--------------|---|
| DY820 | 1 bac 1000 x 600mm égouttoir à droite |
| DY821 | 1 bac 1000 x 600mm égouttoir à gauche |
| DY822 | 1 bac 1200 x 600mm égouttoir à gauche |
| DY823 | 1 bac 1200 x 600mm égouttoir à droite |
| DY824 | 2 bacs 1500 x 600mm égouttoir à droite |
| DY825 | 2 bacs 1500 x 600mm égouttoir à gauche |
| DY826 | 1 bac 1500 x 600mm 2 égouttoirs |
| DY829 | 2 bacs 2100 x 600mm 2 égouttoirs |
| GJ537 | Bac unique 750x600mm |
| U910 | Evier double et double égouttoir 2400 x 600mm |

- Dessus inox 1,2mm
- Etagère inférieure et pieds en acier galvanisé
- 900mm de hauteur (965mm avec roulettes) avec un dossier de 60 mm
- Evier profondeur 250mm
- Hygiénique et facile à nettoyer
- Livré en kit, facile à assembler

Evier profond pour marmites Vogue

Evier profond pour laver les marmites facilement et sans aucun débordement. Le dossier empêche les objets de tomber derrière l'évier pendant l'utilisation. Les pieds réglables permettent un positionnement stable sur tous les sols. Fourni avec des fixations murales pour une stabilité accrue. Robinets vendus séparément.



- En acier inoxydable
- Evier de 400mm de profondeur
- Hygiénique et facile à nettoyer
- Fourni en kit, assemblage facile

| Code | Description |
|--------------|--------------|
| CE141 | Evier simple |
| CF406 | Double évier |

Spécification
CE141 Capacité 100L. Dimensions cuve (mm): 400(H) x 610(L) x 450(P), globales avec dossier 900(H) x 770(L) x 600(P). Hauteur avec roulettes : 965mm. Poids 21kg.
CF406 Capacité 2 x 100L. Dimensions (mm): Eviers 400(H) x 610(L) x 450(P). Totales (avec dossier) 900(H) x 1410(L) x 600(P). 1410(L). Hauteur avec roulettes : 965mm. Poids 35kg.

TABLES ET PLONGES/ MOBILIER DE CUISINE, CHARIOTS ET ÉCHELLES

Station de lavage des mains mobile Imc

La station de lavage des mains mobile IMC fabriquée au Royaume-Uni permet de promouvoir une bonne hygiène. Solution idéale pour la restauration de plein air et l'événementiel, cette station de lavage n'a besoin d'aucun raccord à l'eau ou l'électricité pour être opérationnelle. Le grand réservoir d'eau de 20 litres et la pompe à eau à pédale permettent jusqu'à 200 lavages des mains. Avec crédence et emplacements prévus pour un distributeur de savon et des essuie-mains en papier; accès facile et pratique au savon et aux serviettes. Aucune installation nécessaire, il suffit de la remplir et de partir.



| Code | Description |
|-------|-------------|
| DT468 | 20L |

Lave-mains mobile 12,5L Vogue

Conçu pour répondre à l'obligation de fournir des installations de lavage des mains pour le personnel et les clients sur site. Idéal pour les locaux où il n'y a pas d'alimentation en eau chaude et froide et de raccordement d'évacuation. 2 conteneurs de 12,5 L pour l'eau et la collecte d'eau usée. En acier inoxydable, comprend un mitigeur économe en eau, une porte à charnière verrouillable à l'avant, 2 roulettes amovibles et une poignée intégrée dans la crédence pour faciliter le transport.



| Code | Description |
|-------|-------------|
| DG400 | 12,5 L |

Bonde et tube de surverse avec filtre

Tube de surverse avec filtre pour un filtrage pratique des déchets et de l'eau

- Compatible avec toutes les plonges Vogue
- Empêche les déchets solides de passer dans l'évacuation
- Pour vider l'eau retirer le tube de surverse bleu du filtre inox
- S'adapte aux plonges avec bonde de 70mm/80mm



| Code | Description |
|-------|-------------------------------------|
| GC591 | Pour plonge prof 300mm / bonde 70mm |

Lave-mains encastrable en inox Kwc Dvs

Cuvette lave-mains avec rebord encastrable dans un plan de travail. En acier inoxydable 304 de 1,2 mm d'épaisseur, avec une finition polie. Bonde et trop-plein de 32 mm. Pas de trous pour robinets, les robinets doivent être montés sur le plan de travail ou au mur.



- Acier inoxydable
- Livré avec évacuation de 32 mm, bouchon, chaîne et trop-plein.

| Code | Description |
|-------|-------------------|
| CD985 | 160(H) x 305(Ø)mm |

Robinetts douchettes Vogue

Robinetts douchettes approuvés WRAS avec intérieur de la canalisation en élastomère et chemise extérieure en acier inoxydable. Crochet de maintien pour maintenir le tuyau en place. Livré pré-assemblé. Avec tuyau souple de 50cm, raccordement 15/21. Convient pour une utilisation domestique et professionnelle. 1/4 de tour (90°).



Spécification
DL831 Dimensions (mm): 610(H)x 88(L)x 75(P). Poids 3,55kg. Pression maxi: 16bar / Pression mini: 1bar. Diamètre de fixation 29mm. Raccordement 15/21.
DL832 Dimensions (mm): 610(H)x 215(L)x 80(P). Poids 3,65kg. Pression maxi: 16bar / Pression mini: 1bar. Diamètre de fixation 20,65mm. Raccordement 15/21.

| Code | Description |
|---------|-------------|
| 1 DL831 | Monobloc |
| 2 DL832 | Double |

Douchettes de rinçage Vogue

Unités dotées d'un col de cygne à ressort et d'une cartouche en céramique à 1/4 de tour. Douchettes faible débit 8 trous permettant d'économiser 20% d'eau. Construction en laiton, caoutchouc EPDM et acier inoxydable. Modèles monobloc ou avec deux arrivées d'eau distinctes. Livrés avec support mural réglable. Robinets espacés de 180mm.



- Débit de 7L/mn
- En laiton et acier inoxydable
- Approuvé WRAS
- Support mural réglable
- Kit à assembler

Spécification
CE984 Débit faible: 7L/mn. Dimensions (mm): 1090(H) x 305(L) x 191(P). Poids 4,4kg.
CE985 Débit faible: 7L/mn. Dimensions (mm): 1100(H) x 390(L) x 180(P). Poids 4,28kg.

| Code | Description |
|---------|--------------------|
| 3 CE984 | Douchette monotrou |
| 4 CE985 | Douchette 2 trous |

Robinetts Vogue

Robinet mitigeur avec leviers rotation 1/4 de tour (90°), robinets de lavabo dôme rotation complète (360°) et robinets à levier rotation 90°.



Spécification
Y770 Dimensions (mm): 223(H)x 212(L)x 195(P). Poids 1,61kg. Débit max: débit:7L/mn. Pression max: 16bar / mn. Pression: 1bar. Diamètre raccords 20,65mm.
CC344 Dimensions (mm): 118(H)x 70(L)x 118(P). Poids 0,975kg. Débit max: pression dynamique: 7L/mn. Pression max: 16bar / pression mini: 1bar. Diamètre raccord 20,65mm.

| Code | Description | Qté |
|---------|------------------------------|-----|
| 5 Y770 | Robinet mitigeur leviers 8cm | 1 |
| 6 CC344 | Robinetts à levier | 2 |

ART DE LA TABLE

RESTAURANT, BAR ET HOTEL

MOBILIER

USAGE UNIQUE ET ENTRETIEN

VÊTEMENTS ET CHAUSSURES

CUISINE

MOBILIER DE CUISINE, CHARIOTS ET ÉCHELLES

MATÉRIEL ÉLECTRIQUE ET DE CUISSON

FROID

MOBILIER DE CUISINE, CHARIOTS ET ÉCHELLES / TABLES ET PLONGES

Demi-robinet pour unités de pré-rinçage Vogue

Assurez-vous que l'alimentation en eau soit fermée. Dévisser le robinet vertical de pré-rinçage. Visser le demi-robinet. Et revissez le robinet principal vertical de pré-rinçage. Assurez-vous que tout est bien vissé avant de remettre l'eau en marche. Le robinet possède un levier ouvert/fermé. Le chaud et le froid sont gérés par l'unité de pré-rinçage. 215(H) x 305(L)mm.

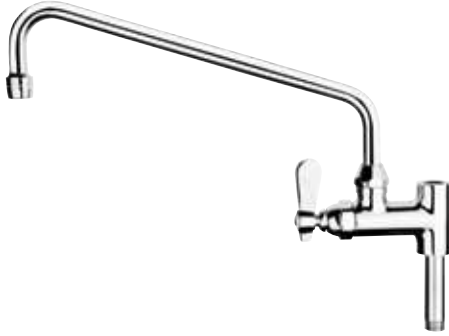

| Code | Description |
|-------|----------------------------------|
| FC347 | Demi-robinet pour CE984 et CE985 |



Douchettes grands modèles Gastro M

Combinés de pré-lavage professionnels pour une utilisation quotidienne. Acier inoxydable avec support mural réglable.

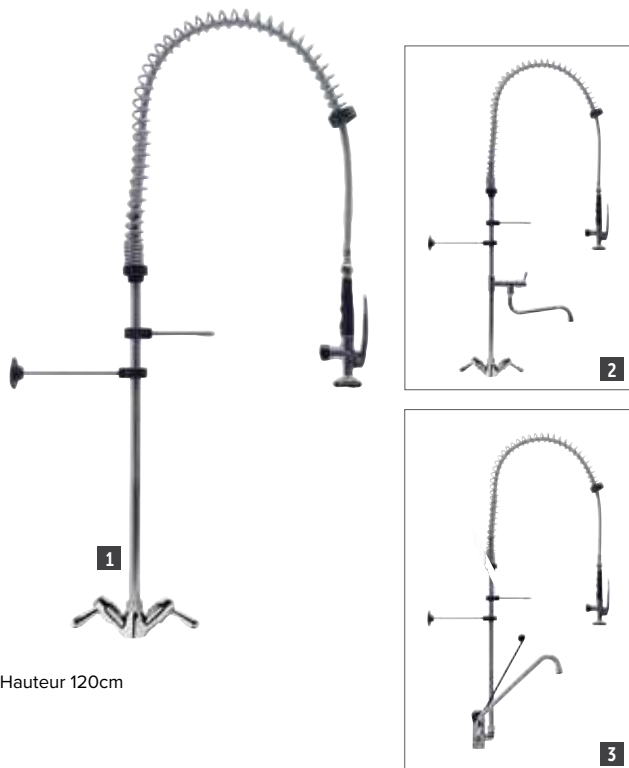

Hauteur 120cm

| Code | Description |
|---------|---|
| 1 CY795 | Monobloc |
| 2 CY797 | Col de cygne orientable |
| 3 CS490 | Col de cygne orientable + commande mains libres |

Douchette mélangeur monotrou standard

Fabriqué à partir de laiton chromé de qualité professionnelle. Conception monobloc. Col de cygne pivotant 260mm et 2 robinets. Pulvérisateur pour verres vendu séparément.

- Col de cygne à ressort et 2 robinets
- Pièces en céramique
- Flexible (Ø) 32mm
- Support mural réglable



| Code | Description |
|-------|------------------------|
| CW362 | Douchette col de cygne |

Douchettes petits modèles Gastro M

Combinés de pré-lavage pour une utilisation régulière. Acier inoxydable avec cartouches en céramique.



Hauteur 70cm

| Code | Description |
|---------|---|
| 4 CY796 | Monobloc |
| 5 CY798 | Col de cygne orientable |
| 6 CS491 | Col de cygne orientable + commande mains libres |

Pulvérisateur pour verres



| Code | Description |
|-------|---------------------------|
| CW364 | Pulvérisateur pour verres |

TABLES ET PLONGES/ MOBILIER DE CUISINE, CHARIOTS ET ÉCHELLES

Robinetts mélangeurs bi-trou fixation murale

Robinetts mélangeurs bi-trou standards, fixation murale, col bas 18(Ø)mm.



- Conception bi-trou
- Fixation murale
- 2 robinets
- Col bas 200 à 300mm
- Fabriqué à partir de laiton chromé de haute qualité pour des performances durables
- Cartouche céramique

| Code | Description |
|-------|-------------|
| DY385 | 300(L)mm |

Robinetts mélangeurs monotrou modèles lourds

Robinetts mélangeurs monotrou modèles lourds 3/4" grand débit d'eau avec 2 robinets, bec mobile Ø 25 mm, différentes longueurs. Pour une utilisation dans les cuisines professionnelles.



- Conception monobloc
- 2 robinets 90°
- Col 200mm
- En laiton chromé de haute qualité longue durée de vie
- Cartouche céramique
- Flexible (Ø) 32mm

| Code | Description |
|-------|-------------|
| DY374 | 200mm |
| DY375 | 250mm |
| DY376 | 300mm |

Robinetts mélangeurs monotrou 1/4 de tour

Robinetts mélangeurs avec bec pivotant et 2 robinets 90°, en laiton chromé de haute qualité garantissant une longue durée de vie.



- Conception monobloc
- 2 robinets 90°
- Col 200mm
- En laiton chromé de haute qualité longue durée de vie
- Cartouche céramique
- Flexible (Ø) 32mm

| Code | Description |
|-------|-------------|
| DY372 | 200mm |
| DY373 | 300mm |

Robinetts d'évier à levier Vogue

Robinetts d'évier à levier quart de tour (90°).



Spécification
G461 Dimensions (mm): 215(H)x 95(L)x 95(P). Poids 1,245kg. Débit max : pression dynamique : 7L/mn. Pression max : 16bar / pression mini : 1bar. Diamètre raccord 20.65mm.

| Code | Description | Qté |
|------|---------------|-----|
| G461 | Haut (2 pces) | 2 |

Robinetts mélangeurs bi-trou fixation murale

Robinetts mélangeurs bi-trou standards, fixation murale, col bas 18(Ø)mm.



- Conception bi-trou
- Fixation murale
- 2 robinets
- Col haut 200
- Fabriqué à partir de laiton chromé de haute qualité pour des performances durables
- Cartouche céramique

| Code | Description |
|-------|-------------|
| DY386 | 200(L)mm |

Robinetts mélangeurs modèles lourds 3/4"

Robinetts mélangeurs bi-trou modèle lourd 3/4", fixation murale, col haut 18(Ø)mm.



- Conception bi-trou
- Fixation murale
- 2 robinets
- Col haut 200 à 300mm
- Fabriqué à partir de laiton chromé de haute qualité pour des performances durables
- Cartouche céramique

| Code | Description |
|-------|-------------|
| DY393 | 250(L)mm |
| DY394 | 300(L)mm |

Robinetts mélangeurs monotrou standards

Robinetts mélangeurs avec bec pivotant et 2 robinets 90°, en laiton chromé de haute qualité garantissant une longue durée de vie.



- Conception monobloc
- 2 robinets 90°
- Col 200mm
- En laiton chromé de haute qualité longue durée de vie
- Cartouche céramique
- Flexible (Ø) 32mm

| Code | Description |
|-------|-------------|
| DY370 | 200mm |
| DY371 | 300mm |

Tubes de surverse en inox

Tubes de surverse en acier inoxydable.



- 38 mm (Ø)
- Acier inoxydable

| Code | Description |
|---------|------------------------------|
| 1 DY224 | 180mm |
| DY225 | 280mm |
| 2 DY226 | 180mm Filtre inox |
| DY227 | 280mm Filtre inox |
| DY228 | 180mm Filtre éco plastique |
| DY229 | 280mm Filtre éco plastique |

Crépines de vidange

Crépines de vidange adaptées à la plupart des plonges. Ø 38mm.



- Ø 38mm

| Code | Description |
|---------|------------------|
| 3 CW370 | Inox / plastique |
| 4 CW373 | Laiton chromé |

ART DE LA TABLE

RESTAURANT, BAR ET HOTEL

MOBILIER

USAGE UNIQUE ET ENTRETIEN

VÊTEMENTS ET CHAUSSURES

CUISINE

MOBILIER DE CUISINE, CHARIOTS ET ÉCHELLES

MATÉRIEL ÉLECTRIQUE ET DE CUISSON

FROID

MATÉRIEL ÉLECTRIQUE ET DE CUISSON / PETIT MATÉRIEL

Grille-pain Esprit Rowlett

Ultra élégant. Très fiable. Idéal pour une utilisation en salle ou à la maison - le Rowlett Esprit offre le meilleur du design britannique. Obtenez les résultats parfaits que vous recherchez. Livré avec résistances de rechange et grilles sandwich pour croque-monsieur.

- Sélecteur de fente écoénergétique
- Minuteur rotatif réglable
- Durable et élégant

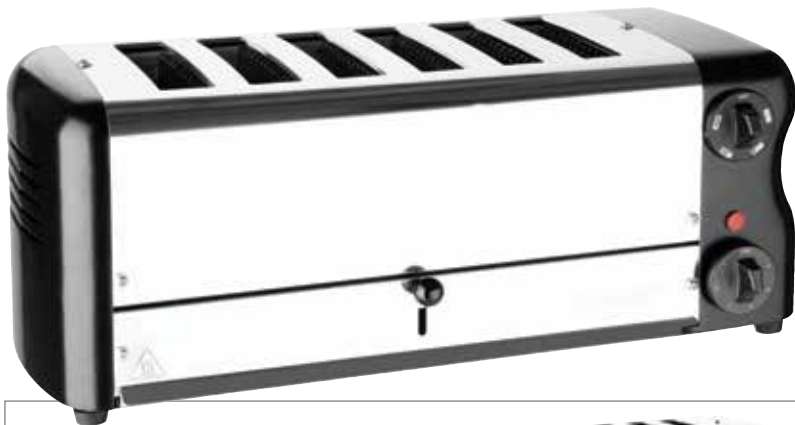

Spécification

CH177 230V, 1,1kW, 13A, 50-60Hz, Capacité 2 tranches, Largeur des fentes 25mm. Dimensions (mm): 200(H) x 310(L) x 210(P). Poids : 4,3kg.
CH178 230V, 1,1kW, 13A, 50-60Hz, Capacité 2 tranches, Largeur des fentes 25mm. Dimensions (mm): 200(H) x 310(L) x 210(P). Poids : 4,3kg.
CH179 230V, 1,1kW, 13A, 50-60Hz, Capacité 2 tranches, Largeur des fentes 25mm. Dimensions (mm): 200(H) x 310(L) x 210(P). Poids : 4,3kg.
CH180 230V, 1,1kW, 13A, 50-60Hz, Capacité 2 tranches, Largeur des fentes 25mm. Dimensions (mm): 200(H) x 310(L) x 210(P). Poids : 4,3kg.
CH185 230V, 2,6kW, 13A, 50-60Hz, Capacité 6 tranches, Largeur des fentes 25mm. Dimensions (mm): 200(H) x 530(L) x 210(P). Poids : 7,2kg.
CH187 230V, 2,6kW, 13A, 50-60Hz, Capacité 6 tranches, Largeur des fentes 25mm. Dimensions (mm): 200(H) x 530(L) x 210(P). Poids : 7,2kg.

| Code | Description |
|-------|-------------------|
| CH177 | Chrome 2 fentes |
| CH180 | Rouge 2 fentes |
| CH185 | Chromé 6 fentes |
| CH187 | Noir 6 fentes |

Grilles à croque-monsieur Rowlett

Les grille-pains Esprit comprennent un lot de 2 grilles à croque-monsieur. Ils sont également vendus séparément.



| Code | Description |
|-------|-------------|
| FS746 | Lot de 2 |

Grille-pain Lincat

Les grille-pain fabriqués au Royaume-Uni de Lincat sont une solution professionnelle de haute qualité pour servir des toasts parfaits.



Spécification

E576 LT6X, 230V, 3,1kW, 13A, Dimensions: 245(H) x 482(L) x 220(P) mm. Poids 7,5kg.

| Code | Description |
|------|-------------|
| E576 | 6 fentes |

Grille-pain combiné Dualit

Le grille-pain combiné vous permet de faire des toasts normaux et/ou des sandwichs toastés.



- Finition en acier inoxydable Plus
- Le bouton de sélection permet de sélectionner 1, 2 ou 4 fentes
- Tiroir à miettes amovible facile à nettoyer

Spécification

L139 Modèle: 42174, 230 V, 2,2kW, 9,6A, Monophasé. Débit maximal 80 tranches/h. Dimensions (mm): 210(H) x 360(L) x 220(P). Poids 4,5kg.

| Code | Description |
|------|--------------------------------|
| L139 | Grille-pain combi 2 + 2 fentes |

Grille-pains standards Dualit

Grille-pains polyvalents et élégants disponibles en cinq couleurs différentes. Le bouton de sélection vous permet d'utiliser uniquement les emplacements dont vous avez besoin, tandis qu'une minuterie garantit un résultat parfait. Résistances faciles à changer.



- Levier d'éjection à pousser vers le bas
- Minuterie rotative simple et arrêt automatique
- Tiroir ramasse-miettes amovible facile à nettoyer
- Estantes ajustables



Blanc

Noir

Gris anthracite

Rouge

Acier inoxydable

Résistances ProHeat



- | | |
|---------------|------------------------|
| Code | Description |
| 6 E270 | Résistance d'extrémité |
| 7 E271 | Résistance centrale |

| Code | Description |
|----------------|--------------------|
| F211 | 4 fentes - blanc |
| E266 | 4 fentes - noir |
| E268 | 4 fentes - gris |
| F209 | 4 fentes - inox |
| 1 E975 | 6 fentes - blanc |
| 2 E267 | 6 fentes - noir |
| 3 E269 | 6 fentes - gris |
| 4 GD395 | 6 tranches - rouge |
| 5 E972 | 6 fentes - inox |

Spécification

4 fentes 2.2kW, 230V, 9.1A. Débit maximal 130 tranches/h. Dimensions des fentes : 135(H)x 28(L)x 135(P)mm. Dimensions (mm) : 220(H) x 360(L) x 210(P). 4.25kg.

6 fentes 230V, 3kW, 12.5A. Débit maximal 195 tranches/h. Dimensions des fentes : 135(H)x 28(L)x 135(P)mm. Dimensions (mm) : 210(H) x 460(L) x 220(P). 5.1kg.

MATÉRIEL ÉLECTRIQUE ET DE CUISSON / PETIT MATÉRIEL

Toaster à sandwich Dualit

En plus des sandwichs, il peut griller le pain, des petits pains et des petits pains briochés des deux côtés. Emplacements commandés individuellement, vous n'avez plus besoin d'attendre qu'un sandwich soit grillé pour en commencer un autre.



- Bouton de sélection pour 1, 2 ou 4 sandwichs
- Minuterie à arrêt automatique
- Tiroir ramasse-miettes amovible et facile à nettoyer

Spécification

230V. 2,7kW. 11,7A. Débit maximal 80 tranches/h. Dimensions des fentes : 135(H)x 28(L)x 135(P)mm. Dimensions(mm) : 220(H)x 460(L)x 210(P)mm. Poids 5,54kg.

| Code | Description |
|------|----------------|
| E977 | Blanc standard |



Grille à sandwich (4 incluses)

Grille-pain traiteur 4 fentes Dualit

Grille-pain avec contrôleur électronique pour maintenir un brunissement constant du pain et positionner les double-fentes au bon niveau. Le contrôle indépendant des fentes en fait un grille-pain parfait pour les buffet de petit déjeuner. Éléments de chauffe faciles à changer.



- En acier inoxydable
- Facile d'utilisation
- Largeur des fentes 30mm
- Tiroir ramasse-miettes amovible

Spécification

DK840 Modèle: 49900. 230V. 2,7kW. 13A. Dimension (mm): 230(H) x 350(L) x 360(P). Dimensions des fentes : 125(H)x 135(L)x 30(P)mm. Poids 7,52kg.

| Code | Description |
|-------|------------------------|
| DK840 | 4 fentes |
| E270 | Résistance d'extrémité |
| E271 | Résistance centrale |

Grille-pain 2 fentes Tristar

Équipé d'une fonction lavage, d'un centrage automatique, d'une fonction d'annulation, d'un ramasse-miettes amovible et d'un thermostat à 6 positions.

- 800W
- Chauffe-viennoiseries



Spécification

FU542 230V. 800W. Dimensions (mm) 178(H) x 296(L) x 178(P). poids 1,4kg.

| Code | Description |
|-------|-------------|
| FU542 | 2 tranches |

Toaster Milan

Grille-pain/sandwich en acier inoxydable. Fentes avec commandes individuelles, minuterie et indicateur d'alimentation. Prêt à l'emploi en quelques secondes.



- Pincés sandwich incluses
- Commandes individuelles des fentes
- Prêt à l'emploi rapidement

| Code | Description |
|------|-------------|
| E526 | 2 fentes |

Grille-pain 4 fentes Caterlite

Grille-pain 4 tranches en acier inoxydable avec 2 thermostats indépendants vous permettant de brunir vos toasts à votre convenance. Le système de centrage automatique des tranches permet la chute des miettes directement dans le tiroir ramasse-miettes amovible pour faciliter l'entretien. Pour utilisation peu intensive.



- Système anti-blocage
- 3 fonctions : décongélation, réchauffage et annulation
- Élévation automatique

Spécification

CP929 220-240V. 1,58 - 1,8kW. Dimensions (mm): 190(H) x 255(L) x 270(P). Poids 2,9kg.

| Code | Description |
|-------|-------------|
| CP929 | 4 tranches |

Grille-pain Regent Rowlett

Les grille-pain Regent ont une réputation enviable fondée sur le savoir-faire, la durabilité et un design reconnaissable. Regent est le grille-pain emblématique sur lequel on peut compter dans la restauration commerciale pour les années à venir. Livré avec des résistances de rechange.

- Minuterie réglable
- Ramasse-miettes amovible
- Bouton de sélection de fente



Spécification

CH176 230V. 3kW. 13A. Dimensions (mm) : 255(H) x 440(L) x 210(P). Poids : 7,6 kg.

| Code | Description |
|-------|------------------|
| CH176 | 6 fentes Blanc |

NOUVEAU

NOUVEAU

Toaster convoyeur double Lincat

Appareil compact et polyvalent à haut rendement avec vitesse et brunissage réglables et résistances supérieure et inférieure contrôlées indépendamment. Le ventilateur interne et l'isolation efficace garantissent que les panneaux extérieurs restent suffisamment froids pour un fonctionnement en toute sécurité.



Spécification
CC853 Modèle : CT1. 230V. 2,4 kW. 13A.
 Dimensions (mm): 398(H) x 410(L) x 668(P). Poids 21kg.

| Code | Description |
|--------------|-------------|
| CC853 | Double |

Double toaster à convoyeur Buffalo

Toaster compact facile à utiliser avec choix de chute des tranches à l'avant ou à l'arrière. En acier inoxydable. Les récupérateurs de miettes sont faciles à retirer et nettoyer. Les doubles résistances et les fonctions réglables permettent d'adapter le débit et la puissance.

- En acier inoxydable durable
- Résistances supérieure et inférieure en métal
- Vitesse réglable du convoyeur
- Thermostat réglable
- Fonction réchauffage pour les périodes les plus calmes
- Débit max 400 tranches / heure
- Pieds antidérapants



Spécification
DB175 230V. 2,4 kW. 10,4A. Débit : 400 tranches / h.
 Dimensions (mm): 380(H) x 750(L) x 370(P). Poids 16,8 kg.

| Code | Description |
|--------------|-------------|
| DB175 | Double |

Toaster à sandwichs Dualit

Toaster professionnel qui dore, scelle et sépare les sandwichs ou croque-monsieur facilement et rapidement. Chaque compartiment peut s'utiliser indépendamment grâce à deux interrupteurs et deux thermostats.

- Jusqu'à 60 tranches/h
- Plaques à revêtement Teflon
- Plaques fonctionnant indépendamment
- Facile à nettoyer



Spécification
J476 Modèle: 73002. 230 V. 1,6kW. 7A. Débit 60 tranches/h.
 Dimensions (mm): 190(H) x 400(L) x 220(P). Poids 6kg.

| Code | Description |
|-------------|-------------|
| J476 | Toaster |

Toaster à convoyeur Dualit

Rapide à chauffer et facile à utiliser, ce grille-pain 2 tranches peut répondre à la demande en grillant jusqu'à 560 tranches de pain par heure. Parfaitement adapté pour chauffer et dorer toutes sortes de pains. Protection du cadran pour que les paramètres ne puissent pas être déréglés pendant le service.



Spécification
DB389 Modèle : DCT2L. 230V. 2,7 kW. 13A.
 Dimensions (mm) : 413(H) x 439(L) x 429(P). Poids 14kg.

| Code | Description |
|--------------|-------------|
| DB389 | Double |

Gaufrier mini gaufres belges Waring

Produisez jusqu'à 100 mini gaufres belges par heure. Aucun gâchis grâce aux plaques antiadhésives.

- Boîtier moulé sous pression robuste
- Plaques antiadhésives à triple revêtement pour un retrait facile des gaufres et un nettoyage rapide
- Fonction rotative pour une cuisson et un brunissement uniformes



Spécification
FE789 WMB400XCE. 220/240V. 1200W.
 Dimensions: 216(H) x 263(L) x 432(P) mm. Poids 6kg.

| Code | Description |
|--------------|-----------------------------|
| FE789 | Jusqu'à 100 mini gaufres /h |

Gaufrier double en fonte Dualit

Gaufrier double avec plaques à revêtement Teflon pour une utilisation et un nettoyage rapide et facile. Permet de faire 4 gaufres par plaque, donc environ 60 ronds par heure. Commandes indépendantes des plaques afin d'économiser l'énergie.

- Plaques à revêtement Teflon pour une séparation aisée
- Facile à nettoyer
- L'une des plaques peut être éteinte pour économiser l'énergie, lorsqu'elle n'est pas utilisée
- Dimensions des gaufres: 152(L)x 10(ép)mm.



Spécification
J449 Modèle: 74002. 230 V. 1,6kW. 7A. Monophasé. Débit maximal 60 gaufres/h. Dimensions (mm): 190(H) x 400(L) x 220(P). Poids 5,45kg.

| Code | Description |
|-------------|-----------------|
| J449 | Gaufrier double |

ART DE LA TABLE

RESTAURANT, BAR ET HOTEL

MOBILIER

USAGE UNIQUE ET ENTRETIEN

VÊTEMENTS ET CHAUSSURES

CUISINE

MOBILIER DE CUISINE, CHAÎRIOTS ET ÉCHELLES

MATÉRIEL ÉLECTRIQUE ET DE CUISSON

FROID

MATÉRIEL ÉLECTRIQUE ET DE CUISSON / PETIT MATÉRIEL

Gaufrier à bulles Buffalo

Préparez des gaufres à bulles parfaites et délicieuses avec ce gaufrier puissant et convivial. Commandes de température et de minuterie à cadran, utilisation facile.

- Plaques antiadhésives
- Pour environ 30 gaufres par heure



Spécification
DK229 230V. 1400W. 6A. Dimensions : 225(H) x 275(L) x 540(P) mm. Poids : 6,5kg.

| Code | Description |
|--------------|-------------|
| DK229 | Gaufrier |

Formeuses cornets de glace Waring

Parfait pour faire de délicieux cornets gaufrés faits à la main pour la crème glacée.



| Code | Description |
|--------------|--------------|
| FN286 | Petit modèle |
| FP935 | Grand modèle |

Formeuse coupe gaufrée Waring

Formez sans effort de délicieuses coupes gaufrées parfaites pour servir de la crème glacée et autres desserts.



| Code | Description |
|--------------|-------------|
| FN287 | Nylon |

Gaufrier cornet à glace double Waring

Ce gaufrier possède deux plaques de cuisson avec résistances enchâssées pour une diffusion parfaite de la chaleur, indicateurs sonores et visuels et plaques à triple revêtement antiadhésif pour faciliter l'entretien. Livré avec cône en bois pour former les cornets à glace.



- 120 cornets par heure
- Boîtier en métal moulé durable
- Plaques à triple revêtement antiadhésif
- Tableau de bord électronique facile à nettoyer
- Epaisseur gaufrette 3mm

Spécification
CK361 Modèle : WWCM200. 230V. 14.kW. 11.6A. Débit max 120 gaufres/h. Dimensions (mm): 254(H) x 280(L) x 432(P). Poids 6.8kg.

| Code | Description |
|--------------|-------------|
| CK361 | Double |

Gaufriers belges Waring Commercial

Gaufriers avec résistances intégrées pour un contrôle précis de la température et fonction de rotation pour cuire et dorer uniformément. Retrait facile des gaufres et nettoyage minimum grâce aux plaques antiadhésives à triple revêtement.

- Boîtier moulé en aluminium très résistant
- Voyants LED "On" et "Ready"
- Facile à nettoyer
- Dimension des gaufres: 175(Ø)x 32(P)mm



Spécification
DM874 230V. 1,4kW. 6,1A. Débit maxi 50 gaufres/200 portions par heure. Dimensions (mm): 241(H) x 265(L) x 432(P). Poids 8,5kg.

| Code | Description |
|--------------|------------------|
| DM874 | Double |
| DK670 | Gaufres à bulles |

Crêpière électrique Buffalo

Faites des crêpes directement devant vos clients. Cette crêpière professionnelle est adaptée à une utilisation en service direct. Fentes latérales d'aération sur trois côtés de la calandre pour garantir la sécurité et prolonger la durée de vie de la crêpière.

- Structure épaissie de la calandre inox
- Plaque de cuisson en fonte antiadhésive
- Résistance en serpentin pour une distribution rapide et uniforme de la chaleur
- Pieds en caoutchouc robustes
- Bouton rotatif de mise en fonction et thermostat de précision



Spécification

CT931 Modèle : ECM-1. 230V. 3kW. 13A. Plage de température: 50°C à 300°C. Dimensions (mm): 230(H) x 470(L) x 185(P). Poids : 20kg.

| Code | Description |
|------|-------------|
|------|-------------|

| | |
|--------------|------------------------------|
| CT931 | Surface de cuisson 400mm (Ø) |
|--------------|------------------------------|

Kit d'accessoires pour crêpière Krampouz

Tous les ustensiles dont vous avez besoin pour profiter au maximum de votre crêpière. Le kit contient des instructions, un étaleur en acier inoxydable, une louche-dose en acier inoxydable, un râteau en hêtre, une spatule en hêtre, un bac à eau et un pinceau pour nettoyer l'étaleur.

NOUVEAU



| Code | Description |
|------|-------------|
|------|-------------|

| | |
|--------------|-----------------|
| CB107 | Kit d'étalement |
|--------------|-----------------|

Gril de contact double Lynx 400 Lincat

Unité compacte en acier inoxydable à profil bas avec plaques en fonte offrant une excellente rétention de la chaleur. Contrôle de température thermostatique pour des résultats précis et reproductibles. Facile à nettoyer.

- Plaques en fonte émaillées
- Plaque supérieure avec contrepoids
- Mise en température rapide 10-11mn
- Thermostat réglable
- Bac à graisse amovible



Spécification

CD424 230V. 2 x 2,25 kW. 13A. Surface de cuisson (mm) : 255 x 265 (par plaque). Dimensions (mm) : 165(H) x 623(L) x 400(P). Poids 40 kg.

CD426 230V. 2 x 2,25 kW. 13A. Surface de cuisson (mm) : 255 x 265 (par plaque). Dimensions (mm) : 165(H) x 623(L) x 400(P). Poids 40 kg.

CD425 230V. 2 x 2,25 kW. 13A. Surface de cuisson (mm) : 255 x 265 (par plaque). Dimensions (mm) : 165(H) x 623(L) x 400(P). Poids 40 kg.

| Code | Description |
|------|-------------|
|------|-------------|

| | |
|--------------|-------------|
| CD424 | Lisse/lisse |
|--------------|-------------|

| | |
|--------------|---------------|
| CD426 | Rainuré/lisse |
|--------------|---------------|

| | |
|--------------|-----------------|
| CD425 | Rainuré/rainuré |
|--------------|-----------------|

Grils de contact Lynx 400 Lincat

Unités compactes en acier inoxydable à profil bas avec plaques en fonte offrant une excellente rétention de la chaleur. Faciles à nettoyer.

- Plaques en fonte émaillées
- Plaque supérieure avec contre-poids
- Temps de chauffe 10-11 mn
- Thermostat réglable
- Bac de récupération amovible



Spécification

CD421 230V. 2,25 kW. 13A. Surface de cuisson (mm) : 255 x 265. Dimensions (mm) : 165(H) x 293(L) x 400(P). Poids 20kg.

CD423 230V. 2,25 kW. 13A. Surface de cuisson (mm) : 255 x 265. Dimensions (mm) : 165(H) x 293(L) x 400(P). Poids 20kg.

| Code | Description |
|------|-------------|
|------|-------------|

| | |
|--------------|---------------|
| CD421 | Lisse / lisse |
|--------------|---------------|

| | |
|--------------|-------------------|
| CD423 | Rainuré / rainuré |
|--------------|-------------------|

ART DE LA TABLE

RESTAURANT, BAR ET HOTEL

MOBILIER

USAGE UNIQUE ET ENTRETEN

VÊTEMENTS ET CHAUSSURES

CUISINE

MOBILIER DE CUISINE, CHARIOTS ET ÉCHELLES

MATÉRIEL ÉLECTRIQUE ET DE CUISSON

FROID



Grils de contact Bistro Buffalo

Grils de contact compacts en acier inoxydable avec plaques en fonte, rainurées ou lisses au choix, antiadhésives, pour des grillades plus saines en quelques minutes. La plaque supérieure avec contrepoids assure une distribution uniforme de la chaleur et empêche les aliments d'être écrasés par le poids de la plaque. Livrés avec un grattoir à plaques pour retirer facilement les restes de graisse et d'aliments.

- Plaques en fonte résistantes
- Plaque supérieure avec contrepoids pour une distribution uniforme
- Temps de chauffe rapide
- Contrôle de température variable pour une cuisson parfaite
- Bac à graisse amovible pour faciliter le nettoyage



Simples

Spécification

Simples: 230V, 6,5A, 1,5kW. Plage de température : 100°C à 300°C. Surface de cuisson: 210 x 226mm. Dimensions (mm): 210(H) x 290(L) x 395(P). Poids 14kg.

| Code | Description |
|--------------|-------------------|
| DY993 | Rainuré / rainuré |
| DY996 | Lisse / lisse |



Larges

Spécification

Larges: 230V, 2,2kW, 9,6A. Plage de température : 100°C à 300°C. Surface de cuisson : 300 x 226mm. Dimensions (mm): 210(H) x 380(L) x 395(P). Poids 19,6kg.

| Code | Description |
|--------------|-------------------|
| DY995 | Rainuré / rainuré |
| DY997 | Lisse / lisse |

Doubles

Spécification

Doubles: 230V, 2,9kW, 12,6A. Plage de température : 100°C à 300°C. Surface de cuisson : 210 x 226mm par plaque. Dimensions (mm): 210(H) x 550(L) x 395(P). Poids 28kg.

| Code | Description |
|--------------|-------------------|
| DY994 | Rainuré / rainuré |
| DY998 | Lisse / Lisse |

Grils panini rainurés Waring Commercial



1

Plaques rainurées antirayures en fonte à montée en température et cuisson rapides. Presses idéales pour les cafés et restaurants très fréquentés dont le menu propose des panini, burgers et autres sandwichs à base de viande et de légumes.



2

- Plaques en fonte
- Plaque supérieure avec contrepoids
- Temps de chauffe rapide
- Thermostat réglable
- Bac récepteur amovible

Spécification

CF230 Modèle: Perfecto. WPG150K. 230V. 2 kW. 8,5A. Plage de températures 0 à 300°C. Surface de cuisson (mm) : 244x231. Dimensions (mm): 235 (H) x 292 (L) x 394 (P). Poids 23,5kg.

CF231 Modèle: Supremo. WPG250K. 230V. 2,4kW. 10,5A. Plage de températures 0°C à 300°C. Surface de cuisson (mm) : 363x275. Dimensions (mm): 241(H) x 406(L) x 445(P). Poids 34,5kg.

| Code | Description |
|----------------|--------------------------|
| 1 CF230 | Simple rainurée/rainurée |
| 2 CF231 | Double rainurée/rainurée |

Gril panini Waring

Idéal pour la cuisson des burgers, steaks, panini, et sandwichs. Plaque supérieure avec contrepoids pour les aliments jusqu'à 75mm d'épaisseur.

- Extérieur acier brossé
- Bac récepteur amovible
- Thermostat réglable jusqu'à 300°C
- Voyant d'allumage marche/arrêt
- Poignées antichaleur
- Plaques lisses



Spécification

GH482 Modèle : WFG275K. 230V. 24kW. 10.4A. Temps de chauffe : 20 minutes. Surface de cuisson (mm): 350x350 (fonte lisse). Dimensions (mm): 244(H)x 439.2(L)x 561.2(P). Poids : 36.82kg.

| Code | Description |
|--------------|------------------------|
| GH482 | 440mm (L) lisse/ lisse |

ART DE LA TABLE

RESTAURANT, BAR ET HOTEL

MOBILIER

USAGE UNIQUE ET ENTRETIEN

VÊTEMENTS ET CHAUSSURES

CUISINE

MOBILIER DE CUISINE, CHARIOTS ET ÉCHELLES

MATÉRIEL ÉLECTRIQUE ET DE CUISSON

FROID



Grils de contact affichage numérique

Grils au design pur et élégant avec affichage numérique. Ces appareils en acier inoxydable sont robustes, fiables et faciles à utiliser pour une efficacité imbattable. Faciles et rapides à nettoyer pour un rendu de qualité professionnelle optimal. La plaque supérieure avec contreponds permet une répartition uniforme de la chaleur et empêche les aliments d'être écrasés par le poids de la plaque. Fournis avec un grattoir pour retirer facilement la graisse et les aliments brûlés.

- Construction en acier inoxydable
- Plaques rainurées, lisses ou mixtes au choix
- Plaques supérieures avec contreponds
- Résistances semi-intégrées pour une distribution uniforme de la chaleur et un retour rapide en température
- Commandes digitales pour des résultats précis



Larges

Spécification
Larges 230V, 9,57A, 2,2kW. Plage de température 100°C à 300°C. Surface de cuisson : 375 x 276mm. Dimensions (mm): 215(H) x 480(L) x 435(P). Poids 29kg.

| Code | Description |
|--------------|-------------------|
| FC381 | Lisse / lisse |
| FC380 | Rainuré / rainuré |
| FC382 | Rainuré / lisse |



Doubles

Spécification
Doubles 230V, 12,6A, 2,9kW. Plage de température : 100°C à 300°C. Surface de cuisson : 210 x 226mm. Dimensions (mm): 210(H) x 550(L) x 395(P). Poids 28,5kg.

| Code | Description |
|--------------|-----------------------------------|
| FC384 | Lisse / lisse |
| FC383 | Rainuré / rainuré |
| FC385 | Rainuré / lisse |
| FC386 | Lisse à gauche / rainuré à droite |

Plaques de cuisson en acier poli Buffalo

Conçues pour des performances élevées avec un nouveau design élégant et un logo en relief, les plaques de cuisson professionnelles Buffalo peuvent occuper une place de choix sur votre comptoir. Les doubles résistances puissantes, les thermostats précis, le coupe-circuit de sécurité permettent une cuisson plus rapide et plus facile.



- Plaques en acier doux poli
- Doubles résistances puissantes
- Construction inox
- Thermostat réglable
- Coupe-circuit de sécurité thermique
- Bac à graisse amovible en façade avant
- Pieds en caoutchouc antidérapants

Spécification

DB193 230V, 9,6A, 2,2kW. Surface de cuisson (mm): 520 x 330. Dimensions (mm): 200(H) x 525(L) x 465(P). Poids 20kg.

DB167 230V, 9,6A, 2,2kW. Surface de cuisson (mm): 738 x 330. Dimensions (mm): 240(H) x 745(L) x 470(P). Poids 32,5kg.



| Code | Description |
|--------------|---------------|
| DB193 | Largeur 520mm |
| DB167 | Largeur 738mm |

Plaques de cuisson en fonte Buffalo

Plaques électriques avec plaques de cuisson en fonte lisses, durables et faciles à nettoyer. Possèdent un bac à graisse facile d'accès en façade avant, un coupe-circuit thermique de sécurité.



- Plaques de cuisson lisses en fonte
- Construction inox
- Thermostat réglable
- Bac à graisse amovible en façade avant

Spécification

DC900 230V, 1,8kW, 7,8A. Surface de cuisson (mm): 385 x 280. Dimensions (mm): 230(H) x 440(L) x 365(P). Poids 17kg.

DC901 230V, 2,8kW, 12,2A. Surface de cuisson (mm): 380 x 385. Dimensions (mm): 225(H) x 440(L) x 465(P). Poids 20kg.



| Code | Description |
|--------------|-------------|
| DC900 | 380 x 280mm |
| DC901 | 380 x 385mm |

Plancha Silverlink 600 Lincat

Plancha en inox robuste et résistante avec plaque en acier usinées de 12 mm d'épaisseur offrant une répartition uniforme de la chaleur.

- Plaque de cuisson en acier usiné
- Contrôle variable de la chaleur
- Bac à graisse amovible
- Plaque facile à nettoyer entièrement soudée



Spécification

J950 Modèle : GS6 (DIR). 230V, 3kW, 13A. Surface de cuisson (mm) : 405 x 562. Dimensions (mm) : 330(H) x 600(L) x 600(P). Poids 39kg.

| Code | Description |
|-------------|-------------|
| J950 | 600(L)mm |

Plancha Lynx 400 Lincat

Plancha compacte et polyvalente à haut rendement. Plaque de cuisson robuste avec rétention maximale de la chaleur. Facile à nettoyer.



- Plaque de cuisson en fonte
- Thermostat réglable
- Bac de récupération des graisses
- Paroi anti-éclaboussures intégrée



Spécification

K159 Modèle : LGR. 230V, 2kW, 8,7A. Surface de cuisson (mm): 290 x 310. Dimensions (mm): 162(H) x 315(L) x 400(P). Poids 12kg.

K160 Modèle : LGR2. 230V, 3kW, 13A. Surface de cuisson (mm): 590 x 310. Dimensions (mm): 162(H) x 615(L) x 400(P). Poids 21kg.

| Code | Description |
|-------------|------------------------|
| K159 | Simple largeur 315mm |
| K160 | Double largeur 615mm |

ART DE LA TABLE

RESTAURANT, BAR
ET HOTEL

MOBILIER

USAGE UNIQUE
ET ENTRETIENVÊTEMENTS
ET CHAUSSURES

CUISSINE

MOBILIER DE CUISSINE,
CHARIOTS ET ÉCHELLESMATÉRIEL ÉLECTRIQUE
ET DE CUISSON

FROID

MATÉRIEL ÉLECTRIQUE ET DE CUISSON / PETIT MATÉRIEL

Cuiseur à pâtes avec minuterie Buffalo

Cuiseur à pâtes de comptoir fiable et robuste avec couvercle en acier inoxydable et un robinet de vidange pour un nettoyage facile. Modèle professionnel convenant à une utilisation intensive. La minuterie numérique programmable avec alarme sonore permet de cuire les pâtes à la perfection. Convient également pour les nouilles, boulettes, riz et légumes.

- En acier inoxydable
- Résistances inox 2,9kW
- Minuterie numérique programmable
- 4 paniers en acier inoxydable à mailles fines
- Coupe-circuit de sécurité et thermique



Spécification

DB191 230V, 13,2A, 2,9kW. Plage de température: 25°C à 100°C.
Capacité : 8 litres. Dimensions (mm): 430(H) x 285(L) x 520(P). Poids : 10kg.

| Code | Description |
|------|-------------|
|------|-------------|

| | |
|--------------|----|
| DB191 | 8L |
|--------------|----|

Gril salamandre Silverlink 600 Lincat

Gril finition acier inoxydable de qualité avec étagère à cinq positions. Fournit une distribution uniforme de la chaleur qui le rend idéal pour griller et toaster. Fourni avec une poêle grill, une grille à toasts et un tiroir ramasse-miettes.



- Puissance 3 kW.
- Contrôle de température variable.
- Éléments métalliques.
- Surface du grill 410 x 230 mm.

Spécification

J540 Modèle : GR3. 230V, 3kW, 13A. Surface de la grille (mm): 410(L) x 250(P).
Dimensions intérieures (mm): 176(H) x 478(L) x 307(P). Dimensions (mm): 310(H) x 600(L) x 350(P). Poids : 18,8 kg.

| Code | Description |
|------|-------------|
|------|-------------|

| | |
|-------------|----------|
| J540 | Gril 3kW |
|-------------|----------|

Gril salamandre Buffalo

Appareil de comptoir fiable et efficace pour chauffer, griller et toaster rapidement. Thermostat réglable et résistances métalliques puissantes.

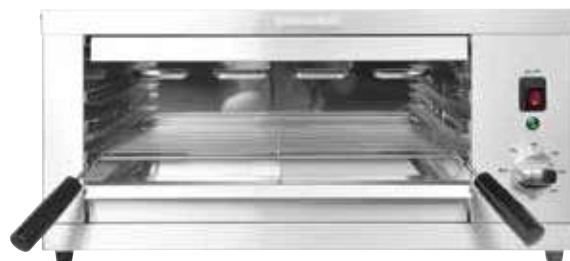

- 2,8 kW
- Thermostat réglable
- Résistances métalliques
- Grille 3 positions

Spécification

DB177 230V, 2,8kW, 12,2A. Monophasé. Dimensions (mm):
302(H) x 643(L) x 384(P). Poids 12,5kg.

| Code | Description |
|------|-------------|
|------|-------------|

| | |
|--------------|-------------|
| DB177 | Gril 2,8 kW |
|--------------|-------------|

Gril salamandre électrique Lynx 400 Lincat

Gril puissant équipé d'une résistance tubulaire gainée pour une répartition uniforme de la chaleur, une efficacité maximale et de superbes grillades. Fourni avec une grille et une lèchefrite avec des poignées anti chaleur et une finition en émail vitrifié durable pour un nettoyage facile. Idéal pour la viande et le poisson.



Spécification

J766 230V, 3kW, 13A. Dimensions (mm): 328(H) x 551(L) x 322(P). Poids : 12kg.

| Code | Description |
|------|-------------|
|------|-------------|

| | |
|-------------|-----|
| J766 | 3kW |
|-------------|-----|

Gril salamandre Lynx 400 Lincat

Appareil de haute qualité avec temps de chauffe rapide, résistances faciles à changer, et commande indépendante des résistances inférieures et supérieures pour une cuisson précise. Minuteur électronique automatique.



- Puissance 3 kW
- Thermostat réglable
- Éléments quartz infrarouges
- Surface de la grille 415 x 230 mm

Spécification

J535 Modèle : LSC. 230V, 3kW, 13A. Dimensions internes (mm) : 460(H) x 150(L) x 50(P). Dimensions (mm) : 328(H) x 551(L) x 302(P). Poids : 14kg.

| Code | Description |
|------|-------------|
|------|-------------|

| | |
|-------------|----------|
| J535 | Gril 3kW |
|-------------|----------|

Réchaud portatif à cartouche de gaz

Idéal pour une utilisation en intérieur, comme en extérieur.



- Allumage automatique
- Arrêt automatique de sécurité
- Jusqu'à 2 heures d'utilisation par cartouche (vendue séparément, non livrable en Corse et dans les îles)
- Chaleur instantanée de 2 kW

Spécification
K975 Modèle: BS100. 2kW/588Btu/h. Dimensions (mm): 120(H) x 340(L) x 280(P). Poids 2kg.

| Code | Description |
|-------------|-------------|
| K975 | Réchaud |



Friteuses simple et double 3,5L Caterlite

Friteuses en acier inoxydable durable avec thermostat réglable pour maintenir avec précision la température désirée. Coupe-circuit de sécurité et de surchauffe. Paniers et couvercles fournis.



- Construction acier inoxydable
- Puissance 2kW par friteuse
- Thermostat réglable
- Cuve(s) amovible(s)
- Couvercles et paniers fournis

Spécification
GG198 230V. 2kW. Capacité: 3,5L. Dimensions (mm): 240(H)x 232(L)x 429(P). Poids 2,5kg.
GG199 230V. 2 x 2kW. Capacité: 2x 3,5L. Dimensions (mm): 240(H)x 415(L)x 429(P). Poids 5kg.

| Code | Description |
|--------------|-------------|
| GG198 | 3,5L |
| GG199 | 2x 3,5L |

Friteuses simple et double 3L Buffalo

Friteuses de comptoir puissantes avec temps de remise à température court pour une huile prête à frire rapidement et un temps d'attente minimum entre les portions. Équipées de multiples fonctions de sécurité. Simples à utiliser et à nettoyer.

- Construction inox
- Puissance 2 kW
- Thermostat réglable
- Dispositif de sécurité à coupure thermique
- Cuve d'huile fond plat amovible
- Couvercle et panier fournis



Spécification
FC255 230V. 2kW. 8,7A. Dimensions (mm): 295(H) x 180(L) x 410(P). Poids 3,5kg.
DB203 230V. 2 x 2kW. 8,7A x 2. 2 cuves de 3L. Dimensions (mm): 295(H) x 360(L) x 410(P). Poids 6,2kg.

| Code | Description |
|--------------|-----------------|
| FC255 | 3L |
| DB203 | Double 2 x 3L |

ART DE LA TABLE

RESTAURANT, BAR
ET HOTEL

MOBILIER

USAGE UNIQUE
ET ENTRETIEN

VÊTEMENTS
ET CHAUSSURES

CUISINE

MOBILIER DE CUISINE,
CHARIOTS ET ÉCHELLES

MATÉRIEL ÉLECTRIQUE
ET DE CUISSON

FROID

MATÉRIEL ÉLECTRIQUE ET DE CUISSON / PETIT MATÉRIEL

Friteuse cuve simple Lynx 400 Lincat

Friteuse polyvalente et économique avec plaque de fond et couvercle en inox. Cuve à huile inox amovible et facile à nettoyer.

- Thermostat réglable
- Panneau de contrôle et résistance amovibles
- Couvercle et panier fournis



Spécification

J526 Modèle : LSF. 230V. 2,5 kW. Cuve unique de 2,5 litres.

Dimensions (mm) : 315(H) x 185(L) x 400(P). Poids 6kg.

J531 Modèle : LDF. 230V. 3kW. Cuve simple de 4 litres. Débit max.: 11 kg / h.

Dimensions (mm) : 315(H) x 270(L) x 400(P). Poids : 8kg.

| Code | Description |
|------|-------------|
|------|-------------|

| | |
|-------------|-----------------------|
| J526 | Simple 2,5kW 2,5L |
|-------------|-----------------------|

| | |
|-------------|-------------------|
| J531 | Simple 3kW 4L |
|-------------|-------------------|

Friteuse cuve double Lynx Lincat

Friteuse polyvalente et économique avec plaque de fond et couvercle en inox. Cuve à huile inox amovible et facile à nettoyer. Cuves séparés avec commandes indépendantes empêchant la contamination croisée et économisant de l'énergie pendant les périodes plus calmes.



Spécification

J533 Modèle : LDF2. 230V. 2 x 3 kW. 2 cuves de 4 litres. Débit maximal 15kg/h.

Dimensions (mm) : 315(H) x 540(L) x 400(P). Poids 15kg.

| Code | Description |
|------|-------------|
|------|-------------|

| | |
|-------------|-----------------|
| J533 | Double 2 x 4L |
|-------------|-----------------|

Friteuses simple et double 9L Silverlink 600 Lincat

Entièrement soudées avec commandes thermostatiques réglables sur le devant. La friteuse double possède deux cuves séparées avec commandes indépendantes pour éviter toute contamination croisée et économiser de l'énergie dans les moments plus calmes.

- En acier inoxydable
- Puissance 3kW par friteuse
- Thermostat réglable
- Coupe-circuit de sécurité
- Couvercles et paniers fournis



Spécification

J536 Modèle : DF33. 230V. 3kW. Cuve unique de 9L. Débit 12kg de frites/h.

Dimensions (mm) : 335(H) x 300(L) x 600(P). Poids 13kg.

J537 Modèle : DF66. 230V. 2 x 3kW. 12.5A. 2 cuves de 9L. Débit : 24kg de frites/h.

Dimensions (mm) : Panier : 100(H) x 200(L) x 310(P)mm, Friteuse : 335(H) x 600(L) x 600(P). Poids 24kg.

| Code | Description |
|------|-------------|
|------|-------------|

| | |
|-------------|-------------------|
| J536 | Simple 3kW 9L |
|-------------|-------------------|

| | |
|-------------|---------------------------|
| J537 | Double 2 x 3kW 2 x 9L |
|-------------|---------------------------|

Friteuses simple et double 5L Buffalo

Friteuses de comptoir puissantes offrant des performances élevées. Faciles à utiliser et dotées de fonctions de sécurité, elles sont en acier inoxydable durable et facile à nettoyer. Cuves à huile à fond plat, pieds en caoutchouc antidérapants.

- Construction inox
- Puissance 2,8 kW par cuve
- Thermostat réglable
- Dispositif de sécurité à coupure thermique
- Couvercles et paniers inox fournis



Spécification

FC256 230V. 2,8kW. 12A. Cuve simple 5L.

Dimensions (mm) : 320(H) x 270(L) x 410(P). Poids 5kg.

FC257 230V. 2 x 2,8kW. 12A. 2 cuves de 5L.

Dimensions (mm) : 320(H) x 540(L) x 410(P). Poids 10,5kg.

| Code | Description |
|------|-------------|
|------|-------------|

| | |
|--------------|-------------|
| FC256 | Simple 5L |
|--------------|-------------|

| | |
|--------------|-----------------|
| FC257 | Double 2 x 5L |
|--------------|-----------------|

Friteuses simple et double 5L Buffalo

Friteuses de comptoir puissantes équipées de dispositifs de sécurité et de couvercles en acier inoxydable pour une utilisation professionnelle. Cuves séparées avec thermostats indépendants pour prévenir la contamination croisée et permettre des économies d'énergie lors des périodes plus calmes.

- Puissance 2,8 kW
- Thermostats réglables
- Couvercles et paniers fournis



Spécification

FC258 230V, 2,8kW, 12A. Cuve simple 5L.
Dimensions (mm): 355(H) x 285(L) x 450(P). Poids 7,6kg.

FC259 230V, 2 x 2,8kW, 2 x 12A, 2 cuves 5L.
Dimensions (mm): 355(H) x 565(L) x 450(P). Poids 12,5kg.

| Code | Description |
|--------------|-------------|
| FC258 | 5L |
| FC259 | 2 x 5L |



Friteuse induction 7,5L Buffalo



Friteuse à induction facile à utiliser et haute performance pour une cuisson rapide contrôlée, économe en énergie. Résistances protégées et robinet de vidange robuste pour un nettoyage plus facile et plus rapide que pour les modèles standards. Idéale pour tous types d'établissements.

- Construction durable en acier inoxydable
- Fonctionnement induction économe en énergie
- Retour en température rapide
- Contrôle précis de la température
- Nettoyage facile avec robinet de vidange
- Couvercle et panier fournis

Spécification

CP793 220-240V, 3kW, 13A. Dimensions (mm): 415(H) x 290(L) x 440(P). Poids : 13,5kg.

| Code | Description |
|--------------|---------------|
| CP793 | Simple 7,5L |

Friteuses simple et double 8L avec robinet Buffalo

Friteuses de comptoir 8 litres puissantes, équipées de dispositifs de sécurité et de couvercles en acier inoxydable pour une utilisation professionnelle. Cuves séparées avec thermostats indépendants pour prévenir la contamination croisée et permettre des économies d'énergie lors des périodes plus calmes.

- Puissance 2,9 kW
- Thermostat réglable
- Fabrication tout inox
- Robinet de vidange
- Couvercles et paniers fournis
- Les paniers possèdent deux positions de suspension



Spécification

FC374 230V, 13,2A, 2,9kW. Plage de température : 60°C à 190°C.
Dimensions (mm): 440(H) x 285(L) x 510(P). Poids 9,3kg.

FC375 230V, 13,2A, 2,9kW par cuve. Plage de température : 40°C à 190°C. Dimensions (mm): 440(H) x 565(L) x 510(P). Poids 16,3kg.

GH128 Dimensions (mm): 658(H) x 294(L) x 527(P). Poids : 5,8kg.

GH129 Dimensions (mm): 658(H) x 562(L) x 527(P). Poids: 7,2kg.

| Code | Description |
|--------------|------------------------------|
| FC374 | Simple 2,9kW |
| FC375 | Double 2,9kW |
| DF501 | Support pour friteuse simple |
| DF502 | Support pour friteuse double |



ART DE LA TABLE

RESTAURANT, BAR
ET HOTEL

MOBILIER

USAGE UNIQUE
ET ENTRETIENVÊTEMENTS
ET CHAUSSURES

CUISINE

MOBILIER DE CUISINE,
CHARIOTS ET ÉCHELLESMATÉRIEL ÉLECTRIQUE
ET DE CUISSON

FROID

MATÉRIEL ÉLECTRIQUE ET DE CUISSON / PETIT MATÉRIEL

Friteuse simple 8L Caterlite

Friteuse de comptoir simple pour établissements à petit débit, avec cuve amovible pour un nettoyage facile. Angles arrondis et contrôle de température variable.

- En acier inoxydable
- Puissance 3 kW
- Contrôle de température variable
- Coupe-circuit de sécurité en cas de surchauffe
- Couvercle et panier fournis



Spécification

CD274 230V, 3kW, 13A. Plage de températures: 130°C à 190°C. Capacité 8L. Dimensions (mm) : 280 (H) x 342 (L) x 408 (P). Poids 3kg.

| Code | Description |
|------|-------------|
|------|-------------|

| | |
|--------------|----|
| CD274 | 8L |
|--------------|----|

Chauffe-frites Lynx 400 Lincat

Chauffe-frites avec contrôle thermostatique pour maintenir à la température de service environ 2,5 kg de frites ou autres aliments jusqu'à 20 minutes. Facile à nettoyer avec couvercle à charnière, plaque d'égouttage et intérieur amovibles.



- Contrôle thermostatique
- Plaque d'égouttage perforée
- Positionnement bloqué du couvercle pour un accès facile

Spécification

CB112 Modèle : LCS. 230V, 250W, 1A. Dimensions (mm): 237(H) x 285(L) x 400(P). Poids 7kg.

| Code | Description |
|------|-------------|
|------|-------------|

| | |
|--------------|---------------|
| CB112 | Largeur 285mm |
|--------------|---------------|

Chauffe-frites avec rampe Silverlink Lincat

Chauffe-frites pour la cuisine ou la salle. Avec rampe chauffante pour maintenir une température uniforme des aliments.

- Conserve les aliments frits à la température de service jusqu'à 20 minutes
- La plaque d'égouttage inclinée préserve le contenu
- Plateau amovible facile à nettoyer



Spécification

CB114 Modèle : CS4/G. 230-240V, 1kW, 4A. Lampe 500W. Dimensions (mm) : 645 (H) x 450 (L) x 600 (P). Poids 17kg.

| Code | Description |
|------|-------------|
|------|-------------|

| | |
|--------------|------------|
| CB114 | Avec rampe |
|--------------|------------|

Chauffe-saucisses Caterlite

Les saucisses sont maintenues au chaud dans le cylindre en verre selon le système du bain-marie. Plots en aluminium pour chauffer les pains. Socle en acier inoxydable et pieds en caoutchouc antidérapants.



- Thermostat réglable
- Protection contre la surchauffe
- Facile à nettoyer



| Code | Description |
|------|-------------|
|------|-------------|

| | |
|--------------|--------------------------------|
| DA564 | Chauffe saucisses simple |
| DA565 | Chauffe-saucisses avec 2 plots |
| DA566 | Chauffe-saucisses avec 4 plots |
| DA567 | Chauffe-saucisses avec 6 plots |

Spécification

DA564 220-240V, 450W, 1.9A. Dimensions (mm): 370(H) x 340(L) x 340(P). Poids : 5,5kg.
DA565 220-240V, 550W, 2.4A. Dimensions (mm): 370(H) x 410(L) x 340(P). Poids : 7kg.
DA566 220-240V, 650W, 2.8A. Dimensions (mm): 370(H) x 550(L) x 340(P). Poids : 9kg.
DA567 220-240V, 750W, 3,2A. Dimensions (mm): 370(H) x 670(L) x 340(P). Poids : 11kg.

Bain-marie cuisson sous-vide Buffalo

Bain-marie complet compact et portable avec cuve à eau de 12,5L et corps et couvercle en acier inoxydable. La circulation de l'eau permet une meilleure répartition de la température. Large écran d'affichage LCD et panneau de commande facile à utiliser.



- Dispositif d'alarme de détection de faible niveau d'eau
- Minuterie 0-99h
- Contrôle de température de $\pm 0,5^{\circ}\text{C}$

Spécification
DM869 230V. 650W. 2,8A. Dimensions (mm) : 280(H)x 415(L)x 265(P). 7,5kg.

| Code | Description |
|--------------|-------------|
| DM869 | 650W |

Thermoplongeur cuisson sous-vide portable Buffalo

Thermoplongeur compact et portable pour une utilisation ponctuelle ou lors de déplacements. L'appareil est adapté à la plupart des récipients, pots ou bacs, aux parois planes ou arrondies. La circulation de l'eau permet une meilleure répartition de la température. Bacs vendus séparément (profondeur minimum 200mm).



- Capacité 40L
- Contrôle de température de $\pm 0,5^{\circ}\text{C}$
- Ecran d'affichage LCD
- Dispositif d'alarme de détection de faible niveau d'eau
- Minuterie 0-99h



Spécification
DM868 230V. 1,5kW. 6,5A. Dimensions (mm) : 320(H)x 145(L)x 130(P). Poids : 1,8kg.

| Code | Description |
|--------------|-------------|
| DM868 | 1,5kW |

Plaque de cuisson induction Buffalo

Plaque en verre noire avec arrêt automatique, protection contre la surchauffe, affichage LED. Convient uniquement pour les batteries de cuisine induction, y compris les Vogue en acier inoxydable et triple épaisseur, ainsi que les de Buyer, Excellence et Tradition Bourgeat en acier inoxydable jusqu'à 260(Ø)mm.

NOUVEAU

- Zones de cuisson puissantes de 3,5kW
- Chaleur instantanée, 10 réglages de température
- Minuterie de 0 à 180 mn
- Plaque en verre noire

Spécification
CU487 400V. 7kW. 17,5A. 50-60Hz. Dimensions (mm) 900(H) x 400(L) x 750(P). Poids 43,3kg.
CU488 400V. 14kW. 35A. 50-60Hz. Dimensions (mm) 900(H) x 800(L) x 750(P). Poids 74,1kg.

| Code | Description |
|--------------|------------------|
| CU487 | 2 zones de 3,5kW |
| CU488 | 4 zones de 3,5kW |



Thermoplongeur Caterlite

Avec sa conception compacte et légère, ce cuiseur sous-vide portable se transporte facilement et se clipse sur n'importe quelle casserole ou marmite de plus de 180 mm de haut. Permet de réaliser des cuissons sous-vide savoureuses n'importe où.



- Léger et portable
- Corps inox
- Contrôle précis de la température à $\pm 0,1^{\circ}$
- Ecran LED convivial
- Action d'agitation constante pour un maintien plus homogène de la température
- Coupe-circuit de sécurité en cas de niveau d'eau bas
- Minuteur 0-99h



Spécification
CS939 220-240V. 1kW. IPX7. Dimensions (mm) : 400(H) x 150(L) x 110(P). Poids 1,4 kg.

| Code | Description |
|--------------|-------------|
| CS939 | 1kW |

Cuiseurs sous-vide Waring

Très précis, les cuiseurs sous-vide Waring font circuler doucement l'eau pour offrir une cuisson vraiment adaptée - des viandes et des poissons sous-vide exceptionnellement tendres à chaque fois.



- Très précis pour d'excellents résultats
- Commandes programmables
- Faciles à utiliser et nettoyer
- Minuterie intégrée

Spécification
FN285 Modèle: WSV16E. 220/240V. 1560W. Dimensions: 267(H) x 362(L) x 343(P) mm. Poids 7,21kg.
FN284 Modèle: WSV25. 120V. 1560W. Plage de températures 35 °C à 90 °C. Capacité: 25L. Dimensions: 267(H) x 362(L) x 597(P) mm. Poids 9kg.

| Code | Description |
|--------------|----------------|
| FN285 | Capacité : 16L |
| FN284 | Capacité : 25L |

ART DE LA TABLE

RESTAURANT, BAR ET HOTEL

MOBILIER

USAGE UNIQUE ET ENTRETIEN

VÊTEMENTS ET CHAUSSURES

CUISINE

MOBILIER DE CUISINE, CHARIOTS ET ÉCHELLES

MATÉRIEL ÉLECTRIQUE ET DE CUISSON

FROID

MATÉRIEL ÉLECTRIQUE ET DE CUISSON / PETIT MATÉRIEL

Cuiseur vapeur Buffalo

Cuiseur vapeur en acier inoxydable durable et facile à utiliser. Idéal pour cuire à la vapeur les légumes, viandes, poissons, hot dog, etc. Panier amovible pour faciliter le nettoyage.

- Capacité 6L
- Corps et couvercle en acier inoxydable
- Thermostat réglable
- Voyant de fonctionnement
- Sécurité contre chauffe sans eau



Spécification

CL205 230V. 1kW. 4,4A. Dimensions (mm): 305(H) x 400(L) x 335(P). Poids 4,2kg.

| Code | Description |
|--------------|-------------|
| CL205 | 6L |

Cuiseur à riz 10L Buffalo

- Grande capacité de riz cru de 10L
- Capacité de riz cuit de 23L / 92 portions
- Cuve intérieure amovible anti adhésive
- Corps et couvercle en acier inoxydable faciles à nettoyer
- Fonction automatique de maintien au chaud



Spécification

CB944 230V. 2,95kW. Peut contenir jusqu'à 23L / 92 portions de riz cuit. 10L de riz cru. Dimensions (mm): 395(H) x 555(L) x 485(P). Poids 11,8kg.

| Code | Description |
|--------------|-------------|
| CB944 | 10L |

Plaque chauffante à induction Buffalo

Les plaques chauffantes à induction sont dotées d'une technologie d'induction économe en énergie et sont parfaites pour maintenir au chaud les aliments dans les restaurants, les cafés et le service de buffet en salle.



NOUVEAU

- Dessus en verre renforcé - Facile à nettoyer
- Fonction de détection de plat pour l'économie d'énergie
- Réchauffe entre 40 et 100 °C
- Protection contre la surchauffe

Spécification

CU485 230V. 1kW. 5A. Dimensions (mm) 61(H) x 462(L) x 335(P). Poids 5kg.
CU486 230V. 1kW. 5A. Dimensions (mm) 61(H) x 462(L) x 530(P). Poids 6,8kg.

| Code | Description |
|--------------|-------------|
| CU485 | GN 1/2 |
| CU486 | GN 1/1 |

Cuiseur à riz 4,2L Buffalo

Du riz parfaitement cuit à tout moment grâce à ce cuiseur. Permet de cuire tous types de riz et bascule automatiquement en fonction maintien au chaud qui conserve le contenu à la température idéale de service. Livré avec cuillère de service et mesure.

- Capacité riz sec 4,2L
- Capacité riz cuit 10L / 40 portions
- Cuve intérieure antiadhésive extrêmement résistante
- Couvercle en inox robuste



Spécification

CN324 230V. 1,55kW. 6,8A. Capacité 4,2L de riz sec/10L de riz cuit. Dimensions (mm): 350(H) x 380(L) x 320(P). 5kg.

| Code | Description |
|--------------|-------------|
| CN324 | 4,2L |

Cuiseurs à riz 6L et 9L Buffalo

- Capacité riz sec 6L et capacité riz cuit 13L / 52 portions
- Capacité riz sec 9L et capacité riz cuit 20L / 80 portions
- Extérieur et couvercle inox
- Cuve intérieure anti-adhésive



Spécification

J300 230V. 1,95kW. 4,2A. Capacité 6L. Dimensions (mm): 345(H) x 460(L) x 400(P). Poids 10,4kg.
CK698 230V. 2,85kW. 12,4A. Capacité 9L. Dimensions (mm): 415(H) x 480(L) x 560(P). Poids 15,5kg.

| Code | Description |
|--------------|-------------|
| J300 | 6L |
| CK698 | 9L |

Plaque induction Lincat

Portable, sûre et économe en énergie. Comprend deux zones de cuisson pour un rendement élevé et une fonction de détection de casserole pour plus de sécurité.



- Surface vitrocéramique résistante aux chocs
- Commandes rotatives faciles à utiliser et affichage LED de la puissance

Spécification

DK977 Modèle : IH21. 230V. 3000W. 13A. Plage de température 190°C max. Dimensions (mm): 115(H) x 350(L) x 654(P). Poids 12kg.

| Code | Description |
|--------------|---------------|
| DK977 | 2 zones 3kW |

Plaque à induction 3 kW Buffalo

Table de cuisson en inox facile à nettoyer avec commande rotative simple, sécurité anti-surchauffe et arrêt automatique. Convient uniquement pour les batteries de cuisine induction, y compris les Vogue en acier inoxydable et triple épaisseur, ainsi que les Excellence et Tradition de Bourgeat en acier inoxydable jusqu'à 280(Ø)mm.

- Chaleur instantanée
- Structure en acier inoxydable 304
- 26 niveaux de puissance et réglages de température
- Vitro céramique noire



Spécification
CE208 230V. 3kW. 13A. Dimensions (mm): 100(H) x 330(L) x 430(P). Poids 5,6kg.

| Code | Description |
|--------------|-------------|
| CE208 | 3kW |

Plaque induction Caterlite

Plaque de cuisson vitrocéramique économe en énergie et facile à utiliser avec arrêt automatique, protection contre la surchauffe et affichage LED. Fonction de détection pour qu'elle ne chauffe que lorsqu'une casserole ou poêle est posée dessus. Commandes tactiles électroniques. Convient pour une utilisation avec les batteries de cuisine compatibles induction uniquement.



- Chaleur instantanée
- Construction inox
- Plaque de cuisson vitrocéramique noire
- Protection contre la surchauffe
- Plage de température 60°C à 240°C
- Minuteur 0-180mn
- 10 niveaux de température

Spécification
CM352 200-240V. 2kW. 9A. Dimensions (mm): 45(H) x 295(L) x 370(P). Poids : 2,6kg.

| Code | Description |
|--------------|-------------|
| CM352 | Simple 2kW |

Plaque induction professionnelle 3kW Buffalo

Plaque à induction haute résistance en acier inoxydable, facile à nettoyer, avec panneau de commande numérique. Cette plaque possède une grande surface de cuisson (jusqu'à 320mm de large). Méthode de cuisson offrant précision et confort, l'induction restitue une puissance instantanée, la manière la plus efficace et la plus rapide de cuisiner. Convient uniquement pour les batteries de cuisine compatibles induction.



- Chaleur instantanée
- Corps acier inoxydable
- 10 niveaux de puissance
- Minuterie 0-180mn
- Filtre pour protéger le ventilateur de refroidissement
- Vitro céramique noire
- Fonction détection de casserole

Spécification
CP799 220-240V. 3kW. 13A. Dimensions (mm): 120(H) x 390(L) x 490(P). Poids : 7,25kg.

| Code | Description |
|--------------|-------------|
| CP799 | 3kW |

Plaques de cuisson Lynx 400 Lincat

Conception compacte et discrète pour une hauteur de travail confortable. Facile à nettoyer. Le coupe-circuit thermique prolonge la durée de vie des résistances et garantit une efficacité énergétique maximale.



Spécification
CB999 Modèle : LBR. 230V. 2kW. 8,3A. Dimensions (mm): 119(H) x 285(L) x 400(P).
F148 Modèle : LBR2. 230V. 2 x 1,5 kW. Dimensions (mm): 119(H) x 565(L) x 400(P).

| Code | Description |
|--------------|-------------|
| CB999 | 1 plaque |
| F148 | 2 plaques |

Plaque induction à commande tactile Buffalo

Panneau de commande tactile numérique simple à utiliser et corps en acier inoxydable facile à nettoyer. Convient uniquement aux casseroles ou poêles compatibles induction, de 150 mm à 300 mm (Ø).



- Corps en acier inoxydable
- Chaleur instantanée 3kW
- Plage de température 60°C à 240°C
- 19 niveaux de puissance
- 10 réglages de température
- Minuterie 0-180 mn

Spécification
DF825 220-240V. 3kW. 13A. IPX3. Monophasé. Plage de température : 60°C à 240°C. Dimensions (mm) : 84(H) x 338(L) x 4108(P). Poids 6,6 kg.

| Code | Description |
|--------------|----------------------|
| DF825 | Plaque induction 3kW |

Plaque induction ronde 1kW Buffalo

Plaque induction économe en énergie pour réchauffer et maintenir les aliments au chaud.

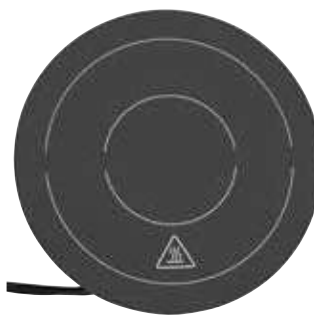

NOUVEAU

- Technologie d'induction économe en énergie
- Régulation de puissance réglable sur 10 niveaux
- Ecran LED numérique
- Panneau de commande à écran tactile
- Surface en vitrocéramique noire
- Équipé d'une protection électronique contre la surchauffe

Spécification
FD059 230V. 1kW. 50-60Hz. 4,35A. Dimensions (mm) 68(H) x 245(Ø). Poids 1,7kg.

| Code | Description |
|--------------|-----------------------------------|
| FD059 | Plaque chauffante induction 1000W |

ART DE LA TABLE

RESTAURANT, BAR ET HOTEL

MOBILIER

USAGE UNIQUE ET ENTRETIEN

VÊTEMENTS ET CHAUSSURES

CUISINE

MOBILIER DE CUISINE, CHARIOTS ET ÉCHELLES

MATÉRIEL ÉLECTRIQUE ET DE CUISSON

FROID

MATÉRIEL ÉLECTRIQUE ET DE CUISSON / PETIT MATÉRIEL

Plaques de cuisson électriques Caterlite

Plaques de cuisson électriques compactes et faciles à utiliser avec coupe-circuit de sécurité et contrôle thermostatique.



- Corps en acier peint blanc
- Coupe-circuit de sécurité
- Contrôle thermostatique
- Pieds en caoutchouc anti-dérapants
- Voyant lumineux on/off

Spécification

GG567 230V. 2,5kW0. Dimensions (mm): 67(H)x 460(L)x 270(P). Poids : 3,62kg.

| Code | Description |
|--------------|-------------|
| GG567 | Double |

Machines à granite automatiques Série G Polar

Utilisez des préparations prêtes à l'emploi ou créez vos propres mélanges qui seront réfrigérés et prêts à servir en seulement 40 minutes. Les commandes numériques simples et les cuves et robinets faciles à nettoyer rendront les utilisateurs aussi heureux que les clients.



- Cuves 12L sans BPA
- Vitesse d'agitation réglable pour contrôler l'épaisseur de la glace pilée
- Contrôle de température digital
- Affichage éclairé LED



Spécification

DB331 400 W. Taille (mm): 810(H) x 270(L) x 515(P). Poids 32 kg.

DB332 740 W. Taille (mm): 810(H) x 470(L) x 515(P). Poids 50,7 kg.

DB843 1,15 kW. Taille (mm): 810(H) x 670(L) x 515(P). Poids 66,2 kg.

| Code | Description |
|--------------|-------------|
| DB331 | 12 L |
| DB332 | 2 x 12 L |
| DB843 | 3 x 12 L |

Distributeur de chocolat chaud Buffalo

Distributeur de boissons pour chocolat chaud pré-fabriqué et autres boissons chaudes. Système de chauffe bain-marie avec un brassage en continu pour maintenir une consistance parfaite. Thermostat facile à régler, robinet anti-obstruction et cuve en polycarbonate haute densité simple à retirer et à nettoyer.

Produit indisponible à la vente

- Capacité 5L
- Système de chauffe bain-marie en inox
- Brassage continu pour une consistance sans morceaux
- Robinet anti-obstruction
- Voyant LED indiquant que le bac récepteur est plein



Spécification

CN219 230V. 1kW. 4.4A. Capacité : 5L. Plage de température : 62°C à 90°C. Temps de chauffe 20-30mn. Dimensions (mm): 465(H) x 280(L) x 410(P). Poids 7,3kg.

| Code | Description |
|--------------|-------------|
| CN219 | 5L |

Distributeur de boissons froides Santos

12L par cuve. Palettes d'agitation robustes et mécanisme de distribution à levier simple.



Spécification

K280 Modèle: 34-2. 230V. 260W. 1,5A. Capacité 2 x 12L. Dimensions (mm): 545(H) x 380(L) x 430(P). Poids 24kg.

CK798 60Hz. 230V. 330W. 3 cuves de 12L. 4°C à 12°C. R134a. Dimensions : 545(H) x 573(L) x 430(P)mm. 33kg.

| Code | Description |
|--------------|-------------|
| K280 | 2x 12L |
| CK798 | 3x 12L |



Distributeurs de boissons fraîches Série G Polar

Système innovant d'agitateur à palettes, idéal pour obtenir des boissons fraîches en supprimant toute formation de mousse et réduisant l'oxydation. Retrait facile des cuves pour le nettoyage.



Produit indisponible à la vente



- Cuves polycarbonate 12L
- Thermostat réglable
- Robinets anti-gouttes en acier inoxydable
- Agitateur anti-mousse

Spécification

CF760 230V. 260W. 50hz. Capacité 1 x 12L. Plage de température 6°C à 12°C. Dimensions (mm): 635(H) x 220(L) x 450(P). Poids 19kg.

CF761 230V. 370W. 50hz. Capacité 2 x 12L. Plage de température 6°C à 12°C. Dimensions (mm): 635(H) x 420(L) x 450(P). Poids 26,5kg.

| Code | Description |
|--------------|--------------|
| CF760 | Gris 1 x 12L |
| CF761 | Gris 2x12L |

Chauffe-eau remplissage manuel Caterlite

Chauffe-eau à thermostat réglable et indicateur de niveau d'eau. Interrupteur d'arrêt de sécurité en cas d'assèchement avec une réinitialisation aisée. Couvercle à visser pour le verrouillage.

- Récipient en acier inoxydable à double paroi
- Temps d'ébullition 30-40mn
- Robinet anti-gouttes
- J709 Hauteur du robinet : 120mm
- J722 Hauteur du robinet : 150mm

Spécification

J709 230V. 1,8kW. 7,8A. Capacité 8L. Dimensions (mm): 430(H) x 300(Ø). 2,8kg.

J722 230V. 2,2kW. 8,7A. Capacité 20L. Dimensions (mm): 560(H) x 350(Ø). 4,4kg.

| Code | Description |
|-------------|-------------|
| J709 | 8L |
| J722 | 20L |



Bouilloire Classic Kitchenaid

Bouilloire élégante au design bombé rétro d'une capacité de 1,25 litre.

- Filtre anticalcaire amovible
- Interrupteur marche/arrêt avec voyant LED
- Construction inox paroi simple
- Graduations intérieures de niveau d'eau
- Bec antigoutte



NOUVEAU

Spécification

CX938 5KEK1222B08. 230V. 2,2kW. Dimensions : 262(H) x 178(L) x 226(P)mm. Poids : 1,14kg.

| Code | Description |
|--------------|---------------|
| CX938 | Noire 1,25L |

Chauffe-eau à remplissage manuel Buffalo

Appareils parfaits pour une utilisation sur comptoir dans la plupart des établissements de restauration, ainsi que dans les véhicules de restauration mobile. Construction en acier inoxydable entièrement soudé pour un nettoyage facile et une hygiène parfaite. Durables et robustes pour une longue durée de vie. Arrêt automatique à ébullition, thermostat réglable et voyant d'atteinte de température sur chaque modèle. (Non adaptés pour le lait et le vin chaud).



- Corps en acier inoxydable poli
- Résistances 2,6kW
- Robinet anti-gouttes
- Résistances intégrées pour faciliter le nettoyage

Spécification

GL349 Capacité 40 litres. Temps de chauffe : 89mn. Dimensions (mm): 630(H) x 433(Ø). Poids 6,2kg.

| Code | Description |
|--------------|----------------------------------|
| GL349 | 40L |
| J512 | Détartrant en sachets (15 x 50g) |

Bouilloire d'hôtel 1L Caterlite

Mini bouilloire sans fil avec poignée ergonomique, coupe circuit de sécurité et indicateur de niveau d'eau. Idéales pour une utilisation dans les chambres d'hôtels. Pour utilisation peu intensive.



Spécification

230V. 1.1kW. Dimensions (mm): 221(H) x 113(L) x 193(P). Poids 0.55kg.

| Code | Description |
|--------------|-------------|
| CL186 | Blanche |

Chauffe-eau écoénergétique remplissage manuel Buffalo

Construction en acier inoxydable double paroi isolante permettant d'économiser jusqu'à 60 % d'énergie par rapport aux chauffe-eau traditionnels simple paroi. Résultat : économies et réduction de l'impact sur l'environnement. Température de service atteinte rapidement. Maintien au chaud automatique. Pieds antidérapants.

- Construction robuste de qualité professionnelle
- Facile à nettoyer
- Plage de température 30 °C à 100 °C
- Robinet durable, hauteur 123 mm

Spécification

CJ549 230-240V. 11A. Plage de températures 32°C à 100°C. Capacité : 20L. Dimensions : 587(H) x 380(L) mm. Poids : 5,99kg.
CU547 230-240V. 11A. Plage de températures 32°C à 100°C. Capacité : 10L. Dimensions : 538(H) x 330(L) mm. Poids : 5,27kg.
CU548 230-240V. 11A. Plage de températures 32°C à 100°C. Capacité : 30L. Dimensions : 585(H) x 490(L) mm. Poids : 6,88kg.
CU549 230-240V. 11A. Plage de températures 32°C à 100°C. Capacité : 40L. Dimensions : 644(H) x 490(L) mm. Poids : 7,31kg.

| Code | Description |
|--------------|-------------|
| CJ549 | 20L |
| CU547 | 10L |
| CU548 | 30L |
| CU549 | 40L |

NOUVEAU



Chauffe-eau automatiques remplissage manuel Buffalo

Le chauffe-eau à remplissage manuel Buffalo est le choix parfait pour les traiteurs mobiles, les chambres d'hôtes, bureaux, etc. Avec sa conception mains libres intelligente, il n'y a aucun besoin de contact avec l'appareil - placez simplement une tasse ou un gobelet sous le capteur et la distribution d'eau se fait automatiquement. Permet de limiter la propagation de germes et virus et à promouvoir une opération plus sûre et plus hygiénique. L'unité dispose également d'un contrôle de température réglable.

- Distribution automatique
- Plage de température 30°C à 98°C
- Résistances intégrées pour un nettoyage facile
- Fonction maintien au chaud
- Protection contre la chauffe à sec
- Voyant néon eau chaude

Spécification

HF150 Modèle: DPF-100. 220-240V. 11,3A. Plage de températures 30 °C à 98 °C. Capacité: 10L. Dimensions: 520(H) x 320(L) x 263(P) mm. Poids 2,9kg.
HF151 Modèle: DPF-200. 220-240V. 11,3A. Plage de températures 30 °C à 98 °C. Capacité: 20L. Dimensions: 590(H) x 375(L) x 319(P) mm. Poids 3,82kg.
HF152 Modèle: DPF-300. 220-240V. 11,3A. Plage de températures 30 °C à 98 °C. Capacité: 30L. Dimensions: 570(H) x 440(L) x 383(P) mm. Poids 4,62kg.
HF153 Modèle: DPF-400. 220-240V. 11,3A. Plage de températures 30 °C à 98 °C. Capacité: 40L. Dimensions: 640(H) x 440(L) x 383(P) mm. Poids 5kg.

| Code | Description |
|--------------|-------------|
| HF150 | 10L |
| HF151 | 20L |
| HF152 | 30L |
| HF153 | 40L |



Bouilloire 3,5L Caterlite

Bouilloire en acier inoxydable de grande contenance avec cordon détachable et arrêt automatique de sécurité en cas de niveau d'eau trop bas. Ne convient pas à chauffer le lait.



Spécification

CC889 230V. 2,2kW. 9,6A. Dimensions (mm): 322(H) x 234(L) x 250(P). Poids 1,82kg.

| Code | Description |
|--------------|-------------|
| CC889 | 3,5L |

ART DE LA TABLE

RESTAURANT, BAR ET HOTEL

MOBILIER

USAGE UNIQUE ET ENTRETIEN

VÊTEMENTS ET CHAUSSURES

CUISINE

MOBILIER DE CUISINE, CHARIOTS ET ÉCHELLES

MATÉRIEL ÉLECTRIQUE ET DE CUISSON

FROID

MATÉRIEL ÉLECTRIQUE ET DE CUISSON / CAFÉTERIE

Chauffe-eau à filtre automatique haut Lincat

Appareil gain de place offrant efficacité énergétique et rendement élevé pour alimenter en eau chaude clients et personnel. Le filtre intégré garantit une eau de grande qualité à tout moment et prolonge la durée de vie de l'appareil.

- Modèle étroit peu encombrant
- Écran tactile
- Minuterie de 7 jours et réglage éco pour économiser de l'énergie
- Une eau meilleure au goût et une accumulation de tartre réduite
- Diagnostics rapides



Spécification
DB257 Modèle : EB3FX/haute. 230V. 13A. 3kW. Débit : 31 L/h. Prélèvement rapide de : 17 L. Plage de température : 70 à 96°C. Dimensions (mm) : 685(H) x 250(L) x 525(P). Poids 16kg.

| Code | Description |
|--------------|-------------|
| DB257 | 17L |

Chauffe-eau mural Lincat

Chauffe-eau mural élégant avec système de filtration intégré. Simple et économique, cet appareil compact possède un filtre intégré qui réduit le calcaire. La température peut être réglée entre 70°C et 96°C mais le système de contrôle de température fiable assure un fonctionnement économique.

- Système de filtration interne
- Inox et verre
- Certifié WRAS
- Conception murale encastrée
- Système de contrôle de température électronique
- Panneau LCD



Spécification
DK986 Modèle : WMB3F/W. 230 V. 3000 W. 13 A. Capacité 3,5 L d'eau. Sortie maximale 31 L/heure. Gamme de température : 70°C à 96°C. Taille (mm) : 415(H) x 300(L) x 185(P). Poids 8,5 kg.

| Code | Description |
|--------------|-------------|
| DK986 | 3,5 L Blanc |

Chauffe-eau remplissage automatique HWA14 13L Bravilor Bonamat

Distributeur d'eau chaude compact de 13 litres et un débit horaire élevé. Peu encombrant, il est facile à installer là où il est le plus nécessaire.

- Raccord à l'eau permanent - aucun remplissage manuel nécessaire
- Écran LCD avec programmation claire
- Mode Smart ECO
- Hauteur du robinet : 174 mm pour tasses, mugs et pichets
- Capacité cuve d'eau intérieure : 13L
- Débit maximum par heure : 30L



Spécification
FN281 Modèle : HWA14. 230V. Capacité : 13,1L. Dimensions : 501(H) x 242(L) x 568(P) mm. Poids 13,2kg.

| Code | Description |
|--------------|--------------------------------|
| FN281 | 2,8kW. Remplissage automatique |

Chauffe-eau automatique un robinet Lincat

Goûtez à la différence qu'apporte le filtre au thé et au café. Fournit une eau filtrée de qualité à la demande par simple pression sur un bouton ou au robinet. Idéal pour les cantines, salles de restauration, bureaux et cuisines. Différentes capacités disponibles selon les besoins.

- Robinet de distribution facile à utiliser
- Écran tactile couleur facile à utiliser
- Débit horaire élevé
- Réglage éco
- Une eau meilleure au goût et une accumulation de tartre réduite
- Température de l'eau réglable de 70°C à 98°C



Spécification
CS570 Modèle : EB3FX. 230V. 3kW. 13A. Monophasé. Débit horaire: 31L / Remplissage rapide : 11L. Plage de température 70°C à 98°C. Temps de chauffe 30mn. Dimensions (mm): 600(H) x 250(L) x 525(P). Poids 13kg.

| Code | Description |
|--------------|--------------------------|
| CS570 | 31L/h Remplissage auto |

Chauffe-eau remplissage automatique Buffalo

Chauffe-eau de comptoir de haute qualité avec un débit constant de 30 litres par heure. Idéal pour les cafés et les hôtels où un approvisionnement en eau chaude est tout le temps nécessaire. Le panneau de commande numérique simple à utiliser fournit des informations de diagnostic constantes et facilite la maintenance. La construction en acier inoxydable et le bac anti-gouttes amovible rendent le nettoyage rapide et facile, et le robinet robuste permet un débit contrôlé ou constant.

- Capacité 10L
- Corps et cuve inox
- Résistance puissante longue durée de 3 kW
- Contrôleur électronique précis
- Température de l'eau réglable de 70°C à 96°C
- Robinet double fonction pour débit constant ou contrôlé
- Bac anti-gouttes inox amovible
- Disponible avec filtre pour une eau de meilleure qualité



Spécification
CN535 230V. 3kW. 13A. Dimensions (mm) : 560(H) x 255(L) x 446(P). Poids : 13kg.
CN534 230V. 3kW. 13A. Dimensions (mm) : 560(H) x 255(L) x 446(P). Poids : 13kg.

| Code | Description |
|--------------|-----------------|
| CN535 | 10L |
| CN534 | 10L avec filtre |

Chauffe-eau remplissage automatique Bravilor Bonamat

Chauffe-eau facile d'entretien avec robinets d'eau et de vapeur séparés fournissant de l'eau chaude pour les boissons et de la vapeur pour chauffer et faire mousser le lait. Le bras pivotant permet d'utiliser le chauffe-eau pour remplir les pichets isothermes et pichets à pompe. Raccordement au secteur et livré avec un égouttoir avec grille inox.

- Capacité 1,5L
- Construction inox
- Temps de chauffe 6mn
- Voyant d'entartrage
- Hauteur du robinet - 84 mm



Spécification
E188 Modèle : RLX4. 230V. Monophasé. Sortie 25L / h. Raccordement eau 3/4 Gaz mâle 20/27. Livré avec tuyau flexible. Dimensions (mm): 448(H) x 245(L) x 509(P).

| Code | Description |
|-------------|-------------|
| E188 | 1,5L |

Chauffe-eau 4,7L Buffalo



Avec sa capacité généreuse de 4,7 litres et ses commandes simples, le chauffe-eau électrique Buffalo est une solution fantastique pour fournir de l'eau chaude dans les zones où une bouilloire ordinaire ne suffit pas. Incroyablement facile à utiliser, le chauffe-eau atteint rapidement la température souhaitée et maintient en toute sécurité l'eau prête à être distribuée sur simple pression d'un bouton.

- Fonctions ébullition, remise en ébullition et maintien au chaud automatiques
- Affichage numérique précis de la température
- Fonction de sélection de température
- Le mode économie d'énergie réduit les coûts de fonctionnement

| Code | Description |
|-------|---------------------|
| HE154 | 4,7L |
| HF155 | 4,7L Mains libres |

Spécification
HE154 220-240V. Capacité: 4,7L. Dimensions: 370(H) x 215(Ø) mm. Poids 3,00kg.
HF155 220-240V. Capacité: 4,7L. Dimensions: 370(H) x 215(Ø) mm. Poids 3,00kg.

Percolateur 75 Bravilor Bonamat

Préparez jusqu'à 75 tasses de café filtre parfait sans avoir besoin d'un raccordement à l'eau courante. Rapide et fiable avec une grande capacité de 10 litres.



- Remplissage manuel - pas de raccordement à l'eau
- Mode de maintien en température automatique
- Hauteur du robinet : 115 mm
- Capacité totale de café : 10L
- Débit maximum par heure : 15L

Spécification
FN280 Modèle: 75. 230V. Capacité: 10L. Dimensions: 430(H) mm. Poids 5,2kg.

| Code | Description |
|-------|----------------|
| FN280 | Capacité : 10L |

Percolateur à café Buffalo



Percolateur en acier inoxydable avec filtre inox à mailles fines et couvercle à évent. Témoin de fonctionnement et interrupteur marche/arrêt.

- Capacité 15L
- Récipient en acier inoxydable
- Jusqu'à 100 tasses de café prêtes à servir
- Temps de chauffe 60mn

| Code | Description |
|-------|------------------|
| CN295 | 15L (100 tasses) |

Spécification
CN295 230V. 1,5kW. 6. 5A. Capacité 15L. Temps de chauffe 62mn. Dimensions (mm): 510(H) x 362(L) 485(P). Poids 4,52kg.

Chauffe-eau 2,8L Caterlite

Chauffe-eau compact et convivial de 2,8 litres, parfait pour les petits événements.

- Léger et portable
- Niveau d'eau facile à voir



Spécification
HE152 220-240V. Capacité: 2,8L. Dimensions: 295(H) x 205(Ø) mm. Poids 2,50kg.

| Code | Description |
|-------|-------------|
| HE152 | 2,8L |

Percolateur Caterlite



Percolateur en acier inoxydable double paroi froid au toucher. Élément de chauffe puissant, indicateur de niveau d'eau, bouton marche/arrêt. Filtre à café inox réutilisable.

- Capacité 15L
- En acier inoxydable double paroi
- Indicateur de niveau d'eau
- Robinet anti-gouttes 2 positions
- Couvercle à fermeture rotative
- Temps de chauffe 60mn

| Code | Description |
|------|-------------|
| F132 | 15L |

Spécification
F132 230V. 1,5kW. 6A. Débit max : 100 tasses/h. Hauteur du robinet 140mm. Dimensions (mm): 560(H) x 330(L) x 350(P). 4,7kg.

Cafetière à capsules Rowlett

Machine élégante et pratique pour préparer cafés et thés. Exceptionnellement simple à utiliser, chauffe en quelques secondes et compatible avec les capsules Nespresso. Avec une largeur de seulement 11 cm, son design compact prend peu de place sur le comptoir.



- Poids 3,3kg
- Compatible avec les capsules Nespresso - permet de préparer toutes les boissons Nespresso, y compris le thé
- Temps de chauffe rapide de 40 secondes
- Mode veille automatique pour réduire davantage les coûts de fonctionnement
- Réservoir d'eau transparent facile à remplir
- La fonction de dosage automatique assure la consistance de la boisson
- Associez-la au mousser à lait Rowlett (vendu séparément) pour plus de créations de boissons

Spécification
DE205 230V. Dimensions: 250(H) x 109(L) x 370(P) mm. Poids 3,3kg.

| Code | Description |
|-------|----------------------|
| DE205 | Cafetière à capsules |

ART DE LA TABLE

RESTAURANT, BAR ET HOTEL

MOBILIER

USAGE UNIQUE ET ENTRETIEN

VÊTEMENTS ET CHAUSSURES

CUISINE

MOBILIER DE CUISINE, CHARIOTS ET ÉCHELLES

MATÉRIEL ÉLECTRIQUE ET DE CUISSON

FROID

MATÉRIEL ÉLECTRIQUE ET DE CUISSON / CAFÉTERIE

Machine à café filtre Tristar

Cafetière avec verseuse en verre de 1,25 litre pour 10 à 12 tasses de café. Équipée d'un filtre pivotant permanent, une fonction de maintien au chaud et arrêt automatique, indicateur de niveau d'eau et système antigoutte.

NOUVEAU

- Pichet en verre 1,25 litre - 10-12 tasses
- 750W
- Filtre permanent



Spécification

DM091 Modèle : CM-1245. 230V. 750W. Dimensions (mm): 295(H) x 170(L) x 245(P). Poids : 1,4 kg.

| Code | Description |
|------|-------------|
|------|-------------|

| | |
|--------------|-----------------------|
| DM091 | 1,25 L 10-12 tasses |
|--------------|-----------------------|

Machine à café filtre à remplissage manuel Buffalo

Machine à café rapide. Permet de maintenir les boissons chaudes et prêtes à servir.

- Capacité 2L
- Finition inox élégante et durable
- Remplissage manuel
- Nettoyage et maintenance faciles
- Voyant de fonctionnement



Spécification

CT815 220-240V. 2kW. 8,7A. Capacité 2L. Débit max : 17L/h. Temps de chauffe : 7 mn. Dimensions (mm) : 460(H) x 215(L) x 400(P). Poids 5,8 kg.

| Code | Description |
|------|-------------|
|------|-------------|

| | |
|--------------|-------------|
| CT815 | Débit 17L/h |
|--------------|-------------|

| | |
|--------------|--------------------|
| CY339 | Pichet tritan 1,7L |
|--------------|--------------------|

Machine à café à filtre Mondo Bravilor Bonamat



Machine à café avec remplissage d'eau manuel, munie de deux plaques chauffantes pour maintenir un deuxième récipient de café au chaud. Voyants caractéristiques pour le café prêt et le détartrage, et porte-filtre en inox. Livrée avec filtres et deux pichets en verre résistant au lave-vaisselle.

- Réservoir de 1,5 litres
- Signal pratique de fin de préparation
- Structure inox
- Signal de détartrage pour faciliter l'entretien
- Prêt en 5 minutes
- Débit par heure 18L
- 2 pichets en verre 1,7L
- Plaques chauffantes auto-régulées



| Code | Description |
|------|-------------|
|------|-------------|

| | |
|-------------|-------------------------|
| J510 | 1,7L remplissage manuel |
|-------------|-------------------------|

| | |
|-------------|----------------------------------|
| J511 | Filtres à café en papier (x1000) |
|-------------|----------------------------------|

Spécification

J510 Modèle: Mondo. 230 V. 2,1kW. 9,3A. Mono-phasé. Capacité: 2 x 1,7L. Débit 18L/h. Dimensions (mm): 618(H) x 215(L) x 355(P).

Machines à café filtre remplissage manuel Buffalo

Préparez du café frais en quelques minutes. Conçues par des experts pour une utilisation fiable et durable. Disponibles avec verseuse en verre ou pichet isotherme. Le pichet isotherme offre une meilleure rétention de la chaleur; perd moins de 2°C par heure. Le modèle avec verseuse en verre possède deux plaques chauffantes pour garder le café au chaud.



- Construction robuste en inox
- Indicateur d'écoulement en cours
- La verseuse en verre contient 1,7 L / le pichet isotherme contient 2,3 L
- CW305 est à remplissage manuel: ne nécessite aucun raccordement à l'eau, offre plus de portabilité
- CW306 est à remplissage manuel ou automatique

Spécification

CW305 Modèle : RXG20TH. 230V. 2,1kW. Temps de chauffe : 6 minutes. Dimensions (mm): 435(H) x 205(L) x 205(P). Poids : 5,42 kg.

CW306 Modèle : RXA00TH. 230V. 2,1kW. Temps de chauffe : 6 minutes. Dimensions (mm): 565(H) x 205(L) x 205(P). Poids : 7,4 kg.

| Code | Description |
|------|-------------|
|------|-------------|

| | |
|--------------|--------------------------------|
| CW305 | Machine avec verseuse en verre |
|--------------|--------------------------------|

| | |
|--------------|-------------------------------|
| CW306 | Machine avec pichet isotherme |
|--------------|-------------------------------|



Tiroir à café en acier inoxydable

Conteneur portatif anti-rouille à placer sous le comptoir ou sous la machine (en fonction de la taille de la machine) pour jeter le marc.



| Code | Description |
|------|-------------|
|------|-------------|

| | |
|-------------|---------------------------|
| M210 | 90(H) x 255(L) x 410(P)mm |
|-------------|---------------------------|

Bac à marc de café

Bac à marc de café GN 1/6 avec barre de frappe fixe en PVC.



| Code | Description |
|------|-------------|
|------|-------------|

| | |
|-------------|----------------------------|
| M212 | 150(H) x 174(L) x 160(P)mm |
|-------------|----------------------------|

Machine à café à filtre Novo Bravilor Bonamat



Machine à café à remplissage manuel facile à utiliser avec plaques de maintien en température auto-régulées selon la quantité de café restante. Faible entretien et porte-filtres en plastique. Fournie avec filtres et un pichet en verre lavable au lave-vaisselle (2 pichets pour F454E).

- Réservoir d'eau 1,5L
- Remplissage manuel
- En acier inoxydable
- Temps de préparation 5mn
- Débit 144 tasses/h (18L/h)
- 1 pichet en verre de 1,7L
- Plaques chauffantes auto-régulées



| Code | Description |
|------|-------------|
|------|-------------|

| | |
|-------------|-------------------------|
| F454 | Remplissage manuel 1,7L |
|-------------|-------------------------|

| | |
|-------------|----------------------------------|
| J511 | Filtres à café en papier (x1000) |
|-------------|----------------------------------|

Spécification

F454 Modèle: Novo. 230V. 2,1kW. 9,2A. Capacité de stockage : 2 x 1,7L. Débit 18L/h. Dimensions (mm): 430(H) x 205(L) x 340(P).

Plaques chauffantes pour cafetières Buffalo

Plaques chauffantes fonctionnant indépendamment, idéales pour les restaurants à forte activité.



Spécification

L413 230V, 160W, 0,7A. Plaque chauffante 120(Ø)mm. Dimensions (mm): 150(H) x 350(L) x 150(P). Poids 1,5kg.

Code Description

L413 Plaques chauffantes

Produit détartrant Bravilor Bonamat

Évite l'accumulation de tartre pour prolonger la durée de vie de l'appareil et améliorer la qualité de l'eau. 15 sachets de 50 g.



Code Description

J512 Détartrant en sachets (15 x 50g)

Machine à café à filtration rapide Mondo Twin Bravilor Bonamat

Idéale pour les sites dépourvus d'une alimentation en eau grâce à son remplissage manuel pratique. Utilise la technologie de filtration rapide et permet d'obtenir simultanément deux pichets de café de 1,7 litre en 5 minutes.



Code Description

FE832 3,4kW. Remplissage manuel

Factres à café en papier Bravilor Bonamat

Ces factres en papier offrent la solution optimale pour le café finement moulu. Vendus par 250.



Code Description

FE833 110/360(Ø)mm

FN283 85/245(Ø)mm

Machine à café Bravilor Bonamat

Une cafetière en inox solide et robuste permettant de préparer rapidement (environ six minutes) le café directement dans le pichet isotherme de deux litres fourni. Le pichet est conçu pour préserver les arômes du café et le maintenir au chaud. Système de remplissage manuel pour que le café puisse être préparé dans tous les espaces.



Spécification

DK946 Modèle : 8.010.091.81002. 230V, 2000W, 9A. Capacité 2L. Débit max : 18 L/h. Dimensions (mm) : 465(H) x 214(L) x 391(P). Poids 6,45 kg.

Code Description

DK946 Pichet 2L

J511 Factres à café en papier (x1000)

Moulin à café Santos

Fonctionnement silencieux, parfait pour une utilisation en salle. Réglage de précision permettant d'obtenir des moutures très fines à grossières pour répondre aux demandes des clients. Grâce au fonctionnement mains libres, vous pouvez attacher le sac au support et distribuer jusqu'à 15 kg par heure.



NOUVEAU

- Moteur à induction 600W
- Débit 15 kg/h
- Distribution constante de café moulu

Spécification

CN013 220-240V, 600W, 3,5A, 1500 tr/min. Dimensions (mm) : 690(H) x 190(L) x 335(P). Poids : 20 kg.

Code Description

CN013 600W

Machine à café filtre pour thermos Bravilor Bonamat

Préparez du café frais directement dans des pichets isothermes et à pompe. Machine à remplissage manuel avec protection des résistances et rangement du cordon. Convient pour une utilisation avec les pichets à pompe Furento uniquement (vendus séparément, conservant le café chaud pendant environ six heures).



Spécification

T418 Modèle : TH, 230V, 2,31kW, 10,1A. Capacité 2,2L. Débit 19L / h. Dimensions (mm) : 545(H) x 235(L) x 406(P).

Code Description

T418 2,2L pichet à pompe

U900 Pichet à pompe 2,2L

J511 Factres à café en papier (x1000)

Chauffe-tasses 3 niveaux Bravilor Bonamat

Une solution pratique et attrayante pour améliorer votre service de café - gardez les tasses au chaud pour conserver les saveurs et les garnitures plus longtemps.

- Les tasses chauffées conservent les boissons chaudes plus longtemps
- Température réglée pour rester entre 65°C et 70°C
- Une tasse à café chauffée conservera la couche de crème plus longtemps que les tasses à température ambiante ou froides
- Chaque niveau peut être activé et désactivé séparément pour une flexibilité maximale
- Construction en acier inoxydable robuste et facile à nettoyer

Spécification

DC672 Modèle : 8.040.041.82001. 240V, 0,35A. Plage de températures 65 °C à 70 °C. Dimensions : 542(H) x 349(L) x 400(P) mm. Poids 10kg.

Code Description

DC672 Contient jusqu'à 120 tasses de 170ml



Tasseur à café Kitchencraft Lexpress

Un tasseur en acier inoxydable pour donner au café un goût plus riche et plus fort. Pour une utilisation avec des machines à espresso. Hauteur 95mm et deux têtes de diamètres 52mm et 60mm.



Code Description

DM958 95(H)mm

ART DE LA TABLE

RESTAURANT, BAR ET HOTEL

MOBILIER

USAGE UNIQUE ET ENTRETIEN

VÊTEMENTS ET CHAUSSURES

CUISINE

MOBILIER DE CUISINE, CHAÎRIOTS ET ÉCHELLES

MATÉRIEL ÉLECTRIQUE ET DE CUISSON

FROID

MATÉRIEL ÉLECTRIQUE ET DE CUISSON / BLENDERS ET MIXEURS PLONGEANTS

Appareil à smoothie Xtreme Hi-Power Waring Commercial

Pour préparer très rapidement des smoothies, cocktails de fruits, potages, sauces, desserts, etc. Peut être utilisé pour broyer de la glace ou des fruits surgelés.



CB136



2

- Moteur de 1,5 kW
- 2 vitesses et fonction Pulse
- Clavier tactile facile à nettoyer
- Capot d'insonorisation en copolyester
- Minuteur 30 secondes
- Pichet et capot lavables au lave-vaisselle

CB137



3

- Écran LCD et pavé tactile faciles à lire
- Programmable pour une production rapide de boissons
- Capot d'insonorisation pour un mélange plus silencieux
- 4 programmes

- Pavé de contrôle simple
- 2 vitesses et fonction Pulse
- Idéal pour les smoothies, les cocktails et la glace pilée
- Pichet et capot lavables au lave-vaisselle

| Code | Description |
|---------|--|
| 1 CB135 | Blender interrupteur à bascule 2L |
| 2 CB136 | Pavé tactile avec alerte de sécurité 2L |
| 3 CB137 | Pavé tactile avec alerte de sécurité et écran LCD 2L |
| DM876 | Pichet Copolyester 2L |

Spécification

CB135 Modèle: MX1000TXTEK. 230V. 1.5kW. 6.25A. 2 vitesses. Dimensions (mm): 457(H) x 215(L) x 209(P).
 CB136 Modèle: MX1100TXSEK. 230V. 1.5kW. 6.25A. Dimensions (mm): 539(H) x 228(L) x 241(P).
 CB137 Modèle: MK1500TXSEK. 230V. 1.5kW. 6.25A. Dimensions (mm): 539(H) x 228(L) x 241(P).
 DM876 Dimensions (mm): 265(H) x 168(L) x 168(P). Poids 1.5kg.

Blenders bar et cuisine Waring Commercial

Mixeurs polyvalents parfaits pour confectionner soupes et sauces. Le mixeur cuisine/bar d'1L est capable de broyer la glace pour les mélanges de bar. Le modèle 4L grande capacité, disposant de 3 vitesses et de la fonction pulse, est idéal pour les grands restaurants, établissements de santé ou écoles.



- 2 vitesses (1L) ou vitesse variable (4L)
- Couvercles pour mélanges chauds disponibles pour les 4L
- Pichets lavables au lave-vaisselle



Spécification
 CP340 Modèle: BB255K. 230V. 1.1A. Vitesse: 17000 et 21000 tr/mn. Capacité: 1.3L. Dimensions (mm): 352(H) x 248(L) x 203(P). Poids: 3.29kg.
 GF422 Modèle: CB15V. 230V. 6.5A. Vitesse: 1700-18000tr/mn. Capacité: 4L. Dimensions (mm): 559(H)x 371(L)x 371(P). Poids 16.6kg.

| Code | Description |
|-------|------------------------------|
| CP340 | Blender copolyester 1,3L |
| GF422 | Blender 4L |
| HC180 | Pichet 1,3L |
| HC181 | Pichet acier inoxydable 1,3L |

Blenders à cocktail Torq 2.0 Waring Commercial

Des blenders haute performance capables de broyer de la glace et de préparer trois margaritas de 450ml en moins de huit secondes. Pichet en copolyester empilable et sans BPA et disque en acier inoxydable robuste.



- Pichet 1,4L empilable en copolyester sans BPA
- Moteur haute performance 2HP, 2 vitesses 24 000 tr / min
- Conception classique avec commutateur à bascule

Spécification
 230V. 1.4kW. 6A. Dimensions (mm): 396(H) x 292(L) x 228(P). Poids: 2.56kg.

| Code | Description |
|-------|--|
| CP870 | Blender avec commutateur à bascule |
| CP871 | Blender avec pavé électronique |
| CP872 | Blender avec sélecteur de vitesse variable |
| AG648 | Pichet copolyester 1,4L Pour CP870 CP871 CP872 |

Blenders Buffalo

Blenders polyvalents, puissants et résistants, parfaits pour tous types de préparation alimentaire (sauf liquides chauds). Le modèle DR825 possède un capot d'insonorisation pour un mélange plus silencieux. Livrés avec un pichet de 2,5 litres sans BPA.

- Capacité 2,5L
- Embrayage en métal résistant
- Fonction Pulse
- Vitesse variable 10 000-28 000 tr/mn
- Pichet sans BPA

Spécification

Tous les modèles 230V, 1,68kW, 7,3A, Monophasé.
CR836 230V, 1,68kW, 7,3A. Dimensions (mm): 535(H) x 253(L) x 236(P). Poids : 6kg.
DR825 Dimensions (mm): 548(H) x 253(L) x 236(P). Poids : 8,9kg.
CY140 230V, 1,6kW, 8A. Dimensions (mm): 535(H) x 240(L) x 306(P). Poids 6kg.
CY141 230V, 1,6kW, 8A. Dimensions (mm): 535(H) x 240(L) x 306(P). Poids 6kg.

| Code | Description |
|--------------|---|
| CR836 | Blender |
| DR825 | Blender avec capot d'insonorisation |
| CY140 | Blender digital |
| CY141 | Blender digital avec capot d'insonorisation |
| CS052 | Pichet de remplacement 2,5L |

Blender silencieux Santos

Blender professionnel silencieux permettant de réaliser toutes sortes de cocktails, smoothies, milkshakes ou boissons glacées et pouvant piler des glaçons et fruits congelés de toutes tailles grâce à sa lame TiN. Il est très silencieux grâce à son moteur Brushless (sans charbon) et sa cloche d'insonorisation. Facile à utiliser et à entretenir avec capteur de sécurité pour arrêter le moteur lorsque la cloche est ouverte. 1 blender/2 possibilités : il peut être posé sur un comptoir grâce à sa base facile et rapide à démonter.

- En aluminium poli
- 30 recettes pré-programmées et port USB
- Panneau de commande tactile équipée d'un écran de contrôle LCD
- Capteur de sécurité pour arrêt moteur lorsque la cloche est ouverte



Spécification

DN638 230V, 1500W, 5A. Dimensions (mm): 440,6(H) x 200,3(L) x 247(P). Poids 8,3kg.

| Code | Description |
|--------------|-------------|
| DN638 | 2,4L |

Blenders de cuisine Santos

Blenders polyvalents et efficaces. Ils broient rapidement les cubes de glace et peuvent être utilisés pour les boissons chaudes ou froides. Vitesse de 0 à 15000 tr/mn et impulsion de 18000 tr/mn avec un moteur professionnel puissant et fiable. Utilisation mains libres avec bouchon de remplissage pour ajouter les ingrédients pendant le mélange. Les bols, lames, couvercles et joints de couvercle sont amovibles pour un nettoyage facile. Bols supplémentaires vendus séparément.



- En aluminium et acier inoxydable
- Moteur et système de couplage silencieux
- Couvercle amovible et joint étanche en caoutchouc
- Système de verrouillage du bol et du couvercle Santosafe®
- Bol inox ou copolyester
- Vitesse variable

Spécification

DN637 230V, 750W, 9A. Dimensions (mm): 615(H) x 215(L) x 220(P). Poids 12,5kg.
DN636 230V, 750W, 9A. Dimensions (mm): 615(H) x 215(L) x 220(P). Poids 12,5kg.

| Code | Description |
|--------------|------------------------------------|
| DN637 | Blender 4L (Bol copolyester) |
| DN636 | Blender 4L (Bol acier inoxydable) |
| DN989 | Bol de rechange en co-polyester 4L |



Blender de bar Waring Commercial

Blender facile à utiliser avec moteur à deux vitesses et lames en acier inoxydable. Attrayant et équipé d'un pichet grande capacité, parfait pour une utilisation en salle.

- Moteur 260W à deux vitesses
- Couteau en deux parties en acier inoxydable
- Accouplement en caoutchouc renforcé de métal
- Permet de réaliser jusqu'à 25 préparations par jour



Spécification

CP341 Modèle : BB255SK. 230V, 11A. Vitesse : 17000 et 21000 tr/mn. Capacité : 1L. Dimensions (mm): 352(H) x 248(L) x 203(P). Poids : 3,24kg.

| Code | Description |
|--------------|-----------------|
| CP341 | Blender inox 1L |

Blender de cuisine commande rotative Waring

Blender de cuisine professionnel polyvalent, à vitesse variable. Il est adapté à une variété de préparations dont la pâte à pain, les oeufs en neige, les soupes et smoothies. Comprend un couvercle en vinyle avec bouchon d'introduction; idéal pour les mélanges chauds.

- Commande à cadran simple
- Couvercle en vinyle avec capuchon d'alimentation pour ajouter des ingrédients pendant le mélange
- Vitesse variable de 1500 à 20000 tr/mn et Pulse
- Parfait pour les soupes, sorbets et purées
- Couteau acier inoxydable résistant
- Patin et pieds du pichet en caoutchouc pour l'insonorisation

Spécification

GH480 Modèle : MX1200XTXEK. 230V, 1,5kW, 6,5A. Vitesse : 1500 à 32000 tr/mn. Capacité : 2L. Dimensions (mm): 457(H) x 215(L) x 209(P). Poids : 7,18kg.
DM876 Dimensions (mm): 265(H) x 168(L) x 168(P). Poids 1,5kg.

| Code | Description |
|--------------|---------------------------|
| GH480 | Blender cuisine |
| DM876 | Pichet Copolyester 2L |



ART DE LA TABLE

RESTAURANT, BAR ET HOTEL

MOBILIER

USAGE UNIQUE ET ENTRETIEN

VÊTEMENTS ET CHAUSSURES

CUISINE

MOBILIER DE CUISINE, CHAÎOTS ET ÉCHELLES

MATÉRIEL ÉLECTRIQUE ET DE CUISSON

FROID

MATÉRIEL ÉLECTRIQUE ET DE CUISSON / BLENDERS ET MIXEURS PLONGEANTS

Blender cuisine et bar Waring Commercial

Pour mélanger, émulsifier, réduire en purée de nombreux aliment. Puissant moteur à deux vitesses et fonction Pulse pour une polyvalence maximale. Pichet robuste pour un résultat homogène et régulier, et un tampon en caoutchouc amovible amortissant le bruit et facilitant le nettoyage.

- Pichet 1,4L
- Commutateur à bascule
- 2 vitesses et fonction Pulse
- Lame en acier industriel
- Conseillé pour 25 à 49 préparations par jour

Spécification
CP847 Modèle : BB300K. 230V. 3.3A. Vitesse : 16000 et 20100 tr/mn. Capacité : 1.4L. Dimensions (mm): 390(H) x 260(L) x 264(P). Poids : 4.37kg.

| Code | Description |
|--------------|--|
| CP847 | Commutateur à bascule Pichet copolyester |



Blenders cuisine et bar Waring Commercial

Pour mélanger, émulsifier, réduire en purée de nombreux aliment. Puissant moteur à deux vitesses et fonction Pulse pour une polyvalence maximale. Pichet robuste pour un résultat homogène et régulier, et un tampon en caoutchouc amovible amortissant le bruit et facilitant le nettoyage.

- Pichet 1,4L
- Pavé tactile
- 2 vitesses et fonction Pulse
- Lame en acier industriel
- Conseillé pour 25 à 49 préparations par jour

Spécification
CP848 Modèle : BB340K. 230V. 3.3A. Vitesse : 16700 et 21700 tr/mn. Capacité : 1.4L. Dimensions (mm): 390(H) x 260(L) x 264(P). Poids : 4.37kg.
CP849 Modèle : BB340SK. 230V. 3.3A. Vitesse : 16700 et 21700 tr/mn. Capacité : 1.4L. Dimensions (mm): 390(H) x 260(L) x 264(P). Poids : 4.37kg.

| Code | Description |
|--------------|-----------------------------------|
| CP848 | Pavé tactile Pichet copolyester |
| CP849 | Pavé tactile Pichet inox |
| HC183 | Pichet acier inoxydable 1,4L |



Shaker professionnel Waring

Mixeur / blender professionnel à trois vitesses avec pulse et fonction démarrage / arrêt automatique. Un agitateur plein, un agitateur à ailettes et un gobelet en acier inoxydable par tête.

- 110W par tête
- 3 vitesses et pulse
- Système de refroidissement par air
- Socle en fonte robuste



| Code | Description |
|--------------|--------------------------------|
| FC268 | 1 tête Jusqu'à 21 000 tr/min |

Broyeur à glace Waring Commercial

Appareil compact et puissant en acier inoxydable résistant, idéal pour toute application commerciale. A utiliser avec tout récipient d'une hauteur maximale de 250 mm. Entonnoir en plastique transparent.

- Débit maximal 30 kg/h
- Récipient de 2,4 kg
- Lames en acier inoxydable
- Hauteur réglable



Spécification
F234 Modèle : IC20E. 230 V. 750W. 3.3A. Monophasé. Dimensions (mm): 440(H) x 190(L) x 250(P). Poids 9kg.

| Code | Description |
|-------------|-------------|
| F234 | 30kg/h |

Shakers électriques simple et double Buffalo

Les shakers contemporain sont parfaits pour la préparation des cocktails et milkshakes. La base lourde permet de stabiliser l'appareil lors de l'utilisation.

- Moteur de 400W
- 2 vitesses
- Bols en acier inoxydable 600ml.



Spécification
CT938 Modèle : EMS-1. 230V. 80W. 0.34A. Dimensions (mm): 520(H) x 180(L) x 180(P). Poids : 4kg.
CY423 Modèle : EMS-2. 230V. 160W. 0.34A. Dimensions (mm): 560(H) x 420(L) x 420(P). Poids : 7kg.

| Code | Description |
|--------------|---|
| CT938 | 1 tête |
| CY423 | 2 têtes |
| DY990 | Gobelets à milkshake rose, vert et bleu |

Broyeur à glace Caterlite

Broyez 12 kg de glace par heure avec ce broyeur à glace de comptoir compact mais puissant. Équipé de lames robustes en acier inoxydable et d'une grande trémie d'alimentation pour faciliter le chargement de la glace. NB : Usage domestique (peu intensif) uniquement.

- Débit 12kg/h
- Pour les glaçons jusqu'à 2cm²
- Bac collecteur en plastique transparent de 3 litres
- Lames en acier inoxydable
- Commutateur manuel à bascule



Spécification
CT057 230V. 1A. Dimensions : 460(H) x 220(L) x 170(P)mm. Poids : 3kg.

| Code | Description |
|--------------|-------------------|
| CT057 | 3L de glace pilée |



Mixeur plongant Quik Stix™ à usage modéré Waring Commercial

Léger, efficace et compact. Ce mixeur convient tout particulièrement aux applications professionnelles à faible densité des cafés et bars, par exemple.

- Moteur de 175 W
- 2 vitesses
- Tube de plongée 178 mm
- Lame en acier inoxydable



Spécification

J772 Modèle: WSB33XE. 230 V. 175W. 0,8A. 2 vitesses: 15500 et 20500 tr/mn. Longueur du tube 178mm. Longueur du câble 1,8 m. Dimensions (mm): 406(H) x 113(Ø). Poids 1,1kg.

Code Description

J772 Utilisation légère | Mélange jusqu'à 12L



Batteur à main Kitchenaid

La commande mécanique à 5 vitesses facilement réglable - du mélange lent au fouet rapide - permet de mélanger tous les ingrédients sans éclaboussures.

NOUVEAU

- Moteur puissant
- Batteurs et fouet en inox
- Ustensiles lavables au lave-vaisselle



Spécification

CX926 5KHM5110BWH. 230V. 85W. Dimensions : 295(H) x 95(L) x 210(P)mm. Poids : 1,17kg.

Code Description

CX926 5 vitesses

Mixeur plongant Rowlett

Facile à utiliser et léger avec une poignée ergonomique. Dispose de 2 vitesses avec contrôle variable en continu. Accessoires hachoir, bol mélangeur et fouet inclus.

- Design élégant noir et métal
- 2 vitesses avec contrôle variable en continu
- Adaptateur 3 en 1
- Moteur 800W

NOUVEAU



Spécification

FB973 220-240V. 5A. Dimensions: 416,2(H) x 55,5(L) x 55,5(P) mm. Poids 1,33kg.

Code Description

FB973 800W

Mixeur plongant Quik Stix™ Plus à usage moyen Waring Commercial

Appareil efficace à usage moyen, conçu pour une multitude d'applications, des mélanges légers aux purées, pour fouetter et émulsionner. Léger, ergonomique et compact, il permet une utilisation contrôlée en toute sécurité.

- Moteur de 350 W
- 2 vitesses
- Tube de plongée inox 254 mm
- Lame en acier inoxydable
- Prise confort en caoutchouc



Spécification

CB132 Modèle: WSB40E. 230V. 1,5A. 2 vitesses. Dimensions (mm): 569(H) x 127(L) x 140(P). Poids : 1,78kg.

Code Description

CB132 Utilisation semi-pro | Mélange jusqu'à 24L

Mixeurs plongants Big Stix™ à usage intensif Waring Commercial

Merveilles techniques de puissance et de polyvalence. Outils incontournables pour toute cuisine professionnelle habituée à la préparation de quantités importantes de sauces, soupes, pâtes à frire et purées. Commandez le mixeur complet avec le tube de plongée, et commandez séparément tout autre tube de longueur différente dont vous pourriez avoir besoin. Montage/démontage simple et rapide. Vitesse variable de 5000 à 18000 tr/mn.

- Moteur 650 W
- Variateur de vitesse 5 000 à 18 000 tr/min
- Poignée de sécurité solide
- Tube lavable au lave-vaisselle

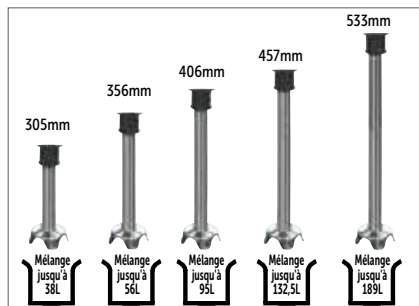

Spécification

CR525 Modèle: WSB50K. 230V. 3,3A. Moteur à double fréquence 50Hz/60Hz. Vitesse variable de 5 000 à 18 000 tr/min maximum. Dimensions (mm): 698(H) x 139(L) x 203(P). Poids 3,76kg.
CR526 Modèle: WSB55K. 230V. 3,3A. Moteur à double fréquence 50Hz/60Hz. Vitesse variable de 5 000 à 18 000 tr/min maximum. Dimensions (mm): 762(H) x 139(L) x 203(P). Poids 3,88kg.
CR527 Modèle: WSB60K. 230V. 3,3A. Moteur à double fréquence 50Hz/60Hz. Vitesse variable de 5 000 à 18 000 tr/min maximum. Dimensions (mm): 812(H) x 139(L) x 203(P). Poids 4,04kg.
CR528 Modèle: WSB65K. 230V. 3,3A. Moteur à double fréquence 50Hz/60Hz. Vitesse variable de 5 000 à 18 000 tr/min maximum. Dimensions (mm): 850(H) x 139(L) x 203(P). Poids 4,11kg.
CR529 Modèle: WSB70K. 230V. 3,3A. Moteur à double fréquence 50Hz/60Hz. Vitesse variable de 5 000 à 18 000 tr/min maximum. Dimensions (mm): 927(H) x 139(L) x 203(P). Poids 4,23kg.

Code Description

CR525 Mixeur tube de plongée 305mm
CR526 Mixeur tube de plongée 356mm
CR527 Mixeur tube de plongée 406mm
CR528 Mixeur tube de plongée 457mm
CR529 Mixeur tube de plongée 533mm
U612 Tube 305mm
U613 Tube 356mm
U614 Tube 406mm
U615 Tube 457mm
U616 Tube 533mm

ART DE LA TABLE

RESTAURANT, BAR ET HOTEL

MOBILIER

USAGE UNIQUE ET ENTRETIEN

VÊTEMENTS ET CHAUSSURES

CUISINE

MOBILIER DE CUISINE, CHAÎRIOTS ET ÉCHELLES

MATÉRIEL ÉLECTRIQUE ET DE CUISSON

FROID

MATÉRIEL ÉLECTRIQUE ET DE CUISSON / BLENDERS ET MIXEURS PLONGEANTS

Mixeur plongeant sans fil Kitchenaid

Le mixeur plongeant sans fil est compact, avec une construction légère, et offre polyvalence et liberté de mouvement.

- Bol mélangeur 700ml avec couvercle
- Accessoires compatibles lave-vaisselle
- Vitesses variables pour le contrôle et la flexibilité



Spécification
CX931 5KHBV53. 230V. 180W. Dimensions : 414(H) x 91(L) x 64(P)mm.
 Poids : 0,935kg.

| Code | Description |
|--------------|-------------|
| CX931 | Noir |

Blender K130 Classic Kitchenaid

Blender puissant de KitchenAid avec système de lame asymétrique exclusif. La fonction de démarrage progressif réduit les éclaboussures pour obtenir des préparations parfaitement mélangées. Vortex de mélange efficace qui attire les ingrédients vers la lame.

- Bol 1,4 L avec lames asymétriques
- Bol et couvercle lavables au lave-vaisselle

NOUVEAU



Spécification
CX927 230V. 650W. Dimensions : 376(H) x 180(L) x 216(P)mm. Poids : 3,17kg.
CX928 230V. 650W. Dimensions : 376(H) x 180(L) x 216(P)mm. Poids : 3,17kg.

| Code | Description |
|--------------|-------------|
| CX927 | Noir |
| CX928 | Blanc |

Blender de bar Waring

Préparez des smoothies, des cafés glacés et des milkshakes rapidement et efficacement, avec un pichet amovible allant au lave-vaisselle pour faciliter le nettoyage. Parfait pour obtenir plus de 75 boissons par jour, avec une puissante lame en acier inoxydable. Vitesse jusqu'à 45 000 tr/min.

- Moteur puissant de 1,5 kW
- Fonctions Hi, Low et Pulse
- Minuteur de 30 secondes
- Couvercle amovible et transparent pour ajouter des ingrédients



Spécification
CM078 Modèle : MX1100XTPEK. 230V. 1,5kW. 6,5A.
 Vitesse : jusqu'à 45 000 tr/min. Capacité : 1,35L.
 Dimensions (mm) : 406(H) x 216(L) x 210(P). Poids : 6,8 kg.

| Code | Description |
|--------------|-------------------|
| CM078 | Pavé tactile 2L |

Presse-purée Dynamic

Les fruits et légumes cuits sont réduits en purée en quelques minutes - par passage forcé des aliments dans de petits trous - pour un résultat sans morceaux. Modèles à pied fixe et vitesse unique ou à pied détachable et vitesse variable.



- Moteur de 650 W.
- Vitesse unique ou variable
- Pieds en acier inoxydable fixe de 520mm ou détachable de 570mm

Spécification

CF254 Modèle : PP002. 230V.2A.650W. Vitesse variable de 100 à 500 tr/mn. Dimensions (mm) : 920(H) x 170 (Ø). Longueur du pied : 570mm. Poids 5kg.

| Code | Description |
|--------------|-----------------------|
| CF254 | PP 97 pied démontable |

Mixeur Junior standard Dynamic

Léger, puissant et facile d'emploi. Purées ou mélanges jusqu'à 25L.



- Moteur 270W
- Pied 225mm en acier inoxydable
- Lames en titanium (acier chirurgical)
- Interrupteur de sécurité



Spécification

CF004 Modèle : JNRS200. 230V. 270W. Vitesse 11000 tr/mn. Dimensions (mm): 505(H) x 94(Ø). Longueur du pied 225mm. Poids 1,7kg.

| Code | Description |
|--------------|-----------------|
| CF004 | Junior standard |

Mixeurs Dynamix Dynamic

Mini mixeurs professionnels pour vos petites préparations (soupes, purées et sauces). CF257 contient les éléments du pack et un pied détachable facile à nettoyer pouvant être remplacé par le pied blender (GL450 - vendu séparément). CM235 est fourni avec le pied blender permettant d'émulsionner vos préparations en un temps record.

- Débit max 220W
- Vitesse variable de 0 à 13 000 tr/min
- Pied en acier inoxydable de 160mm
- Couteau émulsionneur 4 lames



Spécification

CF257 Modèle : MX052. 230V. 220W. 0.83A Vitesse variable de 0 à 13000 tr/mn. Dimensions: (mm) 395(H) x 70(Ø). Poids 990g.

CM235 Modèle : MX100. 230V. 250W. 0.96A. Vitesse variable jusqu'à 13000 tr/mn. Dimensions (mm): 395(H) x 70(Ø). Poids 0.99kg.

| Code | Description |
|--------------|-----------------------|
| CF257 | Pack Dynamix |
| CM235 | Blender Dynamix Turbo |

Mixeur plongeant Master Combi Dynamic

Une lame émulsifiante puissante permet de mélanger, réduire en purée, fouetter et émulsionner jusqu'à 100 litres d'ingrédients. Les accessoires et les pieds sont faciles à retirer et interchangeable, pour un nettoyage rapide et facile et optimiser le temps de préparation.



- Puissance maximale de 600W
- Pieds amovibles et interchangeables
- Voyant de mise sous tension

Spécification

CN225 Modèle : MF002UK. H. 220-240V. 600W. 2.1A. Vitesse : Mixeur : 3000 à 9 500 tr/min. Fouet : 300 à 900 tr/min. Dimensions (mm) : 753(H) x 122(Ø). Poids : 4,5kg.

| Code | Description |
|--------------|-----------------|
| CN225 | Mixeur et fouet |

Mixeur sans fil Dynamic MX160

Mixeur léger permettant de broyer et de mélanger sans contrainte de fil en cuisine. Il dispose d'une poignée ergonomique pour une prise en main confortable et une facilité d'utilisation.



- Débit max 180W
- Pied détachable
- Temps de charge 45mn
- Poignée ergonomique

Spécification

CM232 Modèle : MX130. 230V. 180W. 0.8A. Vitesse : 10000 tr/mn. Dimensions (mm): 450(H) x 110(L) x 70(P). Poids 1,1kg.

| Code | Description |
|--------------|------------------|
| CM232 | Dynamix sans fil |

Pack Dynashake Dynamic

Le pack Dynashake, grâce à son bol étanche, vous permettra de réaliser vos préparations instantanées, telles que smoothies, milkshakes, cocktails... avec une facilité et rapidité déconcertantes. Le pack Dynashake comprend quatre accessoires : un couteau standard, un couteau émulsionneur 4 lames, un disque batteur ainsi qu'un bol gradué d'1L. Pied démontable pour un nettoyage facile.

- Débit max 220W
- Vitesse variable de 0 à 13 000 tr/min
- Pied en acier inoxydable de 190mm
- Couteau émulsionneur 4 lames
- Pied jupe étanche

Joint double lèvres étanche



Spécification

CF258 Modèle : MX054. 200W.0,83A. Vitesse variable de 0 à 13000 tr/min. Dimensions (mm) Longueur totale : 395(H) x 70(Ø). Poids 1,4kg.

| Code | Description |
|--------------|----------------|
| CF258 | Pack Dynashake |



ART DE LA TABLE

RESTAURANT, BAR ET HOTEL

MOBILIER

USAGE UNIQUE ET ENTRETIEN

VÊTEMENTS ET CHAUSSURES

CUISINE

MOBILIER DE CUISINE, CHAÎRIOTS ET ÉCHELLES

MATÉRIEL ÉLECTRIQUE ET DE CUISSON

FROID

Mixeur plongeant Dynamix Dynamic

Véritable mini-mixeur professionnel doté d'un couteau 2 lames pour mélanger et mixer jusqu'à 4 litres de soupe, sauce et purée. Pied amovible pour un nettoyage facile. Le pack (GH629) comprend le bloc moteur du Dynamix avec un couteau émulsionneur et un accessoire fouet.

- Moteur 220W
- Vitesse variable
- Pied en acier inoxydable 160mm
- Couteau émulsionneur 2 lames
- Appareil maniable et léger

Le pack comprend: bloc moteur, pied mixeur et fouet



Spécification

CF001 Modèle : MX050. 230V. 0.9A. 200W. Vitesse variable jusqu'à 13000 tr/mn. Dimensions (mm) : 395(H) x 70(Ø). Tube de plongée 160mm. Poids 990g.
GH629 Modèle : MF052. 230V. 0.8A. 220W. Vitesse variable 3 000 à 13 000tr/min. Capacité : mélange et fouette 1 à 4L. Contient bloc moteur avec pied mixeur et accessoire fouet.
AD937 Modèle: AC518. Capacité 0.8L. Dimensions (mm): 145(H) x 175(L). Poids 760g.
AD939 Modèle: AC517. Capacité 1 à 4 kg. Dimensions (mm): 235(H). Poids 95g.

| Code | Description |
|-----------------------|---------------------------------|
| 1 CF001 | Dynamix |
| 2 GH629 | Pack Plus Dynamix |
| 3 AD937 | Accessoire bol cutter Dynamix |
| 4 AD939 | Accessoire presse-purée Dynamix |

Mixeur Junior standard Dynamics

Léger, puissant et facile d'emploi. Purées ou mélanges jusqu'à 25L.

- Moteur 270W
- Pied 225mm en acier inoxydable
- Lames en titane (acier chirurgical)
- Interrupteur de sécurité



Spécification

CF004 Modèle : JNRS200. 230V. 270W. Vitesse 11000 tr/mn. Dimensions (mm): 505(H) x 94(Ø). Longueur du pied 225mm. Poids 1,7kg.
GF343 Modèle : MX024. 230V. 270W. 1.2A. Vitesse : jusqu'à 11000 tr/mn. Capacité : 5-25L. Dimensions (mm): 575(L) x 95(Ø). Poids 2kg.
CF005 Junior Plus MX021.V. 230V. 0.9A. 270W. Vitesse variable 0-11000 tr/mn. Dimensions (mm): 505(H) x 94(Ø). Longueur du pied 225mm. Poids 1.9kg.
CF007 Junior Combi MX022. 230V. 0.9A. 270W. Vitesse variable 0-11000 tr/mn. Dimensions (mm) 530(H) x 94(Ø). Longueur du pied 225mm. Fouet 185mm. Poids 2.4kg.
GF341 Modèle : AC104. Capacité : 0.8L. Dimensions (mm): 175(L) x 165(Ø). Poids 0.8kg.

| Code | Description |
|--------------|------------------------------|
| CF004 | Junior standard |
| GF343 | Junior Plus XL |
| CF005 | Mixeur Junior Plus |
| CF007 | Combi Junior mixeur et fouet |
| GF341 | Bol cutter pour CF005 |

Mixeur plongeant Master Dynaspeed Dynamic

Puissant mixeur équipé du contrôle de vitesse variable intelligent Dynaspeed pour adapter la vitesse à la texture des mélanges.

- Puissance max de 460W
- Vitesse variable de 3000 à 9500 tr/mn
- Tube de plongée 140mm en acier inoxydable
- Poignée ergonomique
- Couteau Ti-métal



Spécification

CF013 MX2000 DSC. 230V. 2.1A. 460W. Dynaspeed 3000-9000 tr/mn. Dimensions (mm) 720(H) x 122(Ø). Tube de plongée 410 x 122(Ø)mm. Poids 3,5kg.

| Code | Description |
|--------------|------------------|
| CF013 | Master Dynaspeed |

Mixeur 40 à 100L

Master combi Dynamic

Un seul bloc moteur puissant compatible avec six accessoires individuels (vendus séparément). Cette solution évolutive et économique offre l'avantage de pouvoir étoffer dans le temps votre parc matériel sans changer de bloc moteur. Tous les accessoires sont lavables au lave-vaisselle.



- Puissance maxi : 600W
- 8 accessoires s'adaptant au même bloc moteur
- Vitesses de 100 à 9500 tr/min*
- Accessoires en acier inoxydable

Spécification

AD281 Modèle: Bloc moteur BM 2000 AC001. 230V. 600W. 2,1A. Vitesse maxi 10500 tr/mn. Dimensions (mm) : 350(H) x 122(Ø). Poids 2,7kg.
AD283 Modèle: Fouet F90 AC003. Capacité de 5 à 20L. Vitesse de 300 à 900 tr/mn. Longueur du fouet 245mm. Poids 0,9kg.
AD287 Modèle: Pied presse-purée AP 90 AC004. Capacité 30kg. Vitesse de 100 à 600 tr/mn. Longueur du pied presse-purée 420mm. Poids 1,9kg.
AD286 Modèle: Fouet mélangeur FM92 AC202. Capacité de 20 à 200L. Vitesse de 100 à 500 tr/mn. Longueur du fouet 420mm.
AD284 Modèle: Fouet mélangeur FM90 AC200. Capacité de 20 à 200L. Vitesse de 100 à 500 tr/mn. Longueur du fouet 600mm.
AD285 Modèle: Fouet mélangeur FM91 AC201. Capacité de 20 à 200L. Vitesse de 100 à 500 tr/mn. Longueur du fouet 700mm.

| Code | Description |
|---------|--------------------------|
| 1 AD281 | Bloc moteur |
| 2 AD283 | Fouet F90 |
| 3 AD287 | Pied presse-purée AP 90. |
| 4 AD286 | Fouet mélangeur FM92 |
| AD284 | Fouet mélangeur FM90 |
| AD285 | Fouet mélangeur FM91 |



Fouet Master vitesse variable Dynamic

Mixeur puissant idéal pour les soupes, potages, sauces et mayonnaise jusqu'à 20 litres.

- Moteur 500W
- Vitesse variable
- Fouets en acier inoxydable 245mm
- Interrupteur de sécurité
- Monobloc

Spécification

CF011 230V. 500W. 2,1A. Vitesse : 900 tr/mn. Dimensions (mm) : 860(H) x 125(Ø). Poids : 3,3kg.

| Code | Description |
|-------|------------------------|
| CF011 | Fouet vitesse variable |



Fouet 5-20L

Mixeur MX91 monobloc Dynamic

Mixeur puissant, idéal pour les soupes, sauces et mayonnaises jusqu'à 100 litres. Pied en aluminium recouvert d'acier inoxydable pour un appareil résistant, hygiénique et léger.

- Puissance maxi 500W
- Vitesse de 9500 tr/mn
- Pied en aluminium 410mm
- Lames titane (acier chirurgical)
- Interrupteur de sécurité

Spécification

K472 Modèle: Maxi Mixeur MX91. 230V. Puissance maxi : 500W, puissance nominale : 450W. 1,5A. Vitesse: 9500 tr/min. Dimensions (mm) : 715(H) x 110(Ø). Poids 3,5kg.

| Code | Description |
|------|----------------------|
| K472 | Mixeur MX91 monobloc |



Mélange 40 à 100L

Mixeur Senior standard Dynamic

Les appareils de la gamme Dynamic Senior sont puissants et polyvalents : une seule vitesse pour mixer de grandes quantités de préparation.

- 300W
- Vitesse fixe de 9000 tours/mn
- Lame Titanium
- Peut mixer de 20 à 40L

Spécification

CF008 PMX 98 Standard MX007. 220-240V. 1,36A. 350W. Vitesse 9500tr/mn. Dimensions (mm) 600(H) x 97(Ø). Longueur du tube 300mm. Poids 2,4kg.

| Code | Description |
|-------|------------------------|
| CF008 | Mixeur monobloc Senior |



Mixe 20-40 litres

ART DE LA TABLE

RESTAURANT, BAR ET HOTEL

MOBILIER

USAGE UNIQUE ET ENTRETIEN

VÊTEMENTS ET CHAUSSURES

CUISINE

MOBILIER DE CUISINE, CHARIOTS ET ÉCHELLES

MATÉRIEL ÉLECTRIQUE ET DE CUISSON

FROID

MATÉRIEL ÉLECTRIQUE ET DE CUISSON / BLENDERS ET MIXEURS PLONGEANTS

Mixeurs professionnels gamme SMX Dynamic

Vous avez demandé de la puissance ? Les supers mixeurs de la gamme SMX répondent présents. Du SMX 600 E pied fixe au dernier SMX 800 DSC, ces appareils sont destinés aux volumes très importants. Avec leurs supports spécifiques (vendus séparément), leur maniement reste très aisé. De plus, ils bénéficient de la nouvelle technologie de refroidissement du moteur leur assurant ainsi une longévité exceptionnelle même lors d'un usage intensif. Les supports en acier inoxydable sont réglables et lavables au lave-vaisselle.

- Corps et pied en acier inoxydable
- Vitesse variable
- Système unique de contrôle de vitesse Dyna
- Les mixeurs de la gamme SMX mélangent 3 fois plus vite que les modèles classiques
- Bouton pour un fonctionnement en continu
- Lame plaquée titane
- Support de fixation murale fourni
- Utilisation intensive



Spécification

DS551 Modèle : SMX700T. 230V. 4A. 925W. Vitesse variable 9500 tr/mn. Dimensions (mm): 870(H) x 245(L) x 125(P). Poids 6,5kg.
DS552 Modèle : SMX 800T. 230V. Puissance max 1kW. 2,8A. Vitesse variable jusqu'à 9500 tr/mn. Dimensions (mm): 950(H) x 125(Ø). Poids 6,7kg.
DS553 Modèle : MX125T. 230V. 4,35A. 1kW. Vitesse : 3000-9500 tr/mn. Dimensions (mm): 960(H) x 125(L). Poids 6,7kg.

| Code | Description |
|--------------|-------------------|
| DS551 | Mixeur SMX 700T |
| DS552 | Mixeur SMX 800T |
| DS553 | SMX Blender Turbo |

Mixeur Senior Dynamic

Le PMDH 250 avec pied démontable 1/4 de tour, léger et maniable, est un appareil puissant. Il pulvérise en un rien de temps, 40 litres de potage de légumes cuits.

- Puissance max 350W
- Vitesse variable 0 à 9500 tr/mn
- Pied mixeur démontable 300mm
- Couteau Ti-métal facile à démonter



Spécification

CF009 Modèle : MX006. 230V. 1,36A. 350W. Vitesse variable jusqu'à 0 - 9500 tr/mn. Dimensions (mm) 640(H) x 97(Ø). Longueur tube 300mm. Poids 2,5kg.

| Code | Description |
|--------------|---------------|
| CF009 | Mixeur Senior |

Mixe
20 à
40L

Packs Master Dynamic

La gamme Master permet de mixer jusqu'à 100L, de travailler au fouet jusqu'à 20L et de réduire en purée jusqu'à 30kg sans aucun problème. Fouets éjectables et pied et presse-purée démontables pour un nettoyage facile. Mixeur seul (CF014) ou mixeur et fouet (CF015) ou mixeur-fouet et presse-purée (CF016).

- Moteur 500W
- Vitesse variable
- Mixeur 410mm, fouet 245mm, presse-purée 420mm
- Témoin de mise sous tension
- Bouton pour un travail par impulsion ou en continu
- Accessoires interchangeables
- Pied démontable
- Pour une utilisation intensive



Mixeur Senior XL Dynamic

Mixeur avec pied XL en acier inoxydable qui permet de travailler dans des marmites plus profondes. Robuste, puissant et très maniable, facile à nettoyer, avec couteau Ti-métal. Le joint à double lèvres crée une meilleure étanchéité au niveau de la fixation du pied.

- Puissance max 350W
- Pied mixeur détachable
- Couteau Ti-métal
- Facile à nettoyer
- Double isolation



Spécification

CF014 MDH2000 Plus. 230V. 2,1A. 500W. Vitesse variable 3000-9500 tr/mn. Dimensions (mm) 720(H) x 122(Ø). Longueur tube 410mm. Poids 3,7kg.
CM237 Modèle : MX120. 230V. 2,2A. 500W. Vitesse 3000-9500 tr/mn. Dimensions (mm): 720(H) x 122(L). Poids 4kg.

| Code | Description |
|----------------|----------------------|
| 1 CF014 | Mixeur |
| 2 CM237 | Turbo Blender Master |

Mixe
40 à
100L

Spécification

GF348 Modèle : MX016. 230V. 350W. 1,5A. Vitesse : 0 à 9500 tr/mn. Capacité : 20-40L. Dimensions (mm): 695(L) x 95(Ø). Poids 2,6kg.
AD287 Modèle : Pied presse-purée AP 90 AC004. Capacité 30kg. Vitesse de 100 à 600 tr/mn. Longueur du pied presse-purée 420mm. Poids 1,9kg.

| Code | Description |
|----------------|--------------------------|
| 3 GF348 | Mixeur Senior XL |
| 4 AD287 | Pied presse-purée AP 90. |

Mixe
20 à
40L

PRÉPARATION DES ALIMENTS / MATÉRIEL ÉLECTRIQUE ET DE CUISSON

Batteur mélangeur Alphamix 2 - 8L Matfer Bourgeat

Batteur mélangeur polyvalent professionnel conçu pour une utilisation commerciale quotidienne. Moteur à usage intensif de 700 W, idéal pour travailler jusqu'à 8 litres d'ingrédients à la fois. Peut pétrir, fouetter et mélanger en un temps record jusqu'à 4kg de pâte (humidité 60%).



NOUVEAU

- Moteur asynchrone à usage intensif
- Cuve inox 8 litres verrouillable
- Poignée ergonomique
- Tableau de commande pratique et lisible
- Sélecteur 9 vitesses

Spécification
CU364 230V. 700W. Dimensions : 400(H) x 465(L) x 318(P)mm. Poids : 18,34kg.

| Code | Description |
|-------|-------------|
| CU364 | 8L |

Batteur mélangeur Alphamix 2 - 5L Matfer Bourgeat

Batteur mélangeur efficace avec des petites quantités grâce la forme de la cuve à fond bombé et à la forme des outils. Moteur à usage intensif de 500 W, idéal pour travailler jusqu'à 5 litres d'ingrédients à la fois. Peut pétrir de 600g jusqu'à 1,2kg de pâte à pain (humidité 60%).



NOUVEAU

- Moteur universel robuste doté d'un couple
- Cuve inox 5 litres verrouillable
- Peut malaxer à la palette jusqu'à 2,1 kg de pâte sucrée ou 1 kg de beurre pommade
- Bâti métallique poli stable et facile d'entretien
- Sélecteur 9 vitesses

Spécification
CU365 230V. 550W. Dimensions : 400(H) x 465(L) x 318(P)mm. Poids : 13,28kg.

| Code | Description |
|-------|-------------|
| CU365 | 5L |

Batteurs professionnels Kitchenaid



Batteur Kitchenaid ultra performant et silencieux au design arrondi, surface lisse, avec bol relevable conçu pour les mélanges lourds. Bol 6,9 litres avec poignée en J. Moteur 325 watt. Fourni avec 3 accessoires lavables au lave-vaisselle. Ce batteur permet de monter 19 blancs en neige, fouetter 1,9L de crème, mélanger 4,5kg de préparation, 3,8kg de pâte et 3,6kg de purée.

- Bol en acier inoxydable 6,9L
- Grille de protection et interrupteur d'arrêt de sécurité
- Corps entièrement métallique
- Batteur plat, fouet et crochet à pâte en acier inoxydable
- Poignée en J

Couvercle verseur protecteur KitchenAid

Le couvercle verseur à clipser protège contre les éclaboussures et vous permet d'ajouter des ingrédients uniformément pendant le mélange.



NOUVEAU

- Compatible avec CA987 DE509 DE362 CB575 DN677 CA986 DY422 CB576
- Lavable au lave-vaisselle

| Code | Description |
|-------|-------------|
| CX778 | Couvercle |

| Code | Description |
|-------|-------------------|
| CB575 | Blanc 6,9L |
| CB576 | Rouge empire 6,9L |

Spécification
230V. 325W. 2,1A. 40-200tr/mn. Capacité du bol : 6,9L. Dimensions (mm) : 417(H)x 371(L)x 287(P). Poids 13kg.

ART DE LA TABLE

RESTAURANT, BAR ET HOTEL

MOBILIER

USAGE UNIQUE ET ENTRETIEN

VÊTEMENTS ET CHAUSSURES

CUISINE

MOBILIER DE CUISINE, CHAÎRIOTS ET ÉCHELLES

MATÉRIEL ÉLECTRIQUE ET DE CUISSON

FROID

MATÉRIEL ÉLECTRIQUE ET DE CUISSON / PRÉPARATION DES ALIMENTS

Batteur mélangeur K5 KitchenAid

Modèle professionnel très résistant avec anneau verseur protecteur transparent pour cuve. Fourni avec un batteur plat, un crochet à pâte, un fouet inox.

- Moteur 315W
- Cuve en acier inoxydable de 4,8L
- 10 vitesses
- Monte et baisse de cuve par commande à poignée
- Bouton de réinitialisation



Couvercle verseur protecteur KitchenAid

Le couvercle verseur à clipser protège contre les éclaboussures et vous permet d'ajouter des ingrédients uniformément pendant le mélange.



- Compatible avec CA987 DE509 DE362 CB575 DN677 CA986 DY422 CB576
- Lavable au lave-vaisselle

| Code | Description |
|--------------|-------------|
| CX778 | Couvercle |

| Code | Description |
|--------------|---------------|
| J498 | K5 Blanc 4,8L |
| DY422 | K5 Noir 4,8L |
| DN677 | K5 Rouge 4,8L |

Spécification
K5 230V. 315W. 1,4A. Vitesse : 40-200 tr/mn.
Dimensions (mm): 411(H) x 264(L) x 338(P). Poids 12kg.

Batteur K45 KitchenAid

Puissant et silencieux, moteur à entraînement direct. Solide, stable et très robuste. Châssis aux formes arrondies pour un nettoyage facile et une utilisation sans danger. Fourni avec batteur plat, fouet et crochet à pâte.



- Bol de 4,28L
- Moteur 275W
- 10 vitesses de 58 tr/min à 220 tr/min

Spécification
J400 230 V. 275W. 1,1A. Vitesse 58 - 220tr/min.
Dimensions (mm) : 333 (H) x 358 (L) x 221(P). Poids 10.45kg.

| Code | Description |
|-------------|-------------|
| J400 | 4,28L |

Accessoires pour tous les modèles KitchenAid



| Code | Description |
|--------------|--|
| F661 | Trancheur / éminceur pour KitchenAid |
| N241 | Accessoire à saucisses (à utiliser avec le J501) |
| AD579 | Batteur bord flexible pour mixeur J400 |

Batteurs planétaires Buffalo



Appareils non adaptés pour les pâtes à pain et pâtes à pizza. Attention bien respecter les capacités indiquées. Batteurs fiables à usage intensif adaptés pour les restaurants et cantines. Corps entièrement en métal résistant pour faciliter le nettoyage et l'utilisation du monte et baisse de cuve. Arrêt de sécurité s'active si la cuve ou l'écran de protection ne sont pas bien en place. Livrés avec cuve, fouet, crochet et palette. Cuve lavable au lave-vaisselle.



- 3 vitesses réglables
- Equipés d'un monte et baisse de cuve
- Coupe-circuit de sécurité et prévention de surcharge
- Ecran de protection
- Livrés avec cuve inox, fouet, crochet et palette

Spécification

GL190 230V, 550W, 2,4A, 3 vitesses : 91, 200 et 330 tr/mn. Capacité 2kg de farine / 3kg de pâte. Dimensions (mm): 610(H) x 395(L) x 395(P). Poids 36kg.
GL191 230V, 1,1kW, 4,8A, 3 vitesses : 97, 220 et 316 tr/mn. Capacité 5kg de farine / 7,5kg de pâte. Dimensions (mm): 794(H) x 558(L) x 555(P). Poids 92kg.
GJ461 230V, 1,5kW, 10A, 3 vitesses: 91, 166 et 282 tr/mn. Capacité 7,5kg de farine / 11,3kg de pâte. Dimensions (mm): 1030(H) x 540(L) x 570(P). Poids 170kg.
GD891 Dimensions (mm): 445(H)x 440(L)x 458(P). Poids 9kg.

| Code | Description |
|----------------|------------------------------------|
| 1 GL190 | Batteur 9L |
| 2 GL191 | Batteur 20L |
| 3 GJ461 | Batteur de sol 29L |
| 4 GD891 | Rehausse 445mm pour GL190 et GL191 |

ART DE LA TABLE

RESTAURANT, BAR ET HOTEL

MOBILIER

USAGE UNIQUE ET ENTRETIEN

VÊTEMENTS ET CHAUSSURES

CUISINE

MOBILIER DE CUISINE, CHARIOTS ET ÉCHELLES

MATÉRIEL ÉLECTRIQUE ET DE CUISSON

FROID

MATÉRIEL ÉLECTRIQUE ET DE CUISSON / PRÉPARATION DES ALIMENTS

Batteur planétaire 7L Buffalo

Batteur extrêmement durable et robuste avec bol amovible grande capacité. Idéal pour un usage quotidien dans les boulangeries, les restaurants, les cantines et même les écoles préparant les repas sur place. La tête de levage et le bol en inox facilitent le nettoyage et le remplacement des accessoires, quant au couvercle avec trémie amovible, ils protègent des projections lors du mélange.



- Bol inox 7L
- Contrôle de la vitesse en continu
- Construction entièrement en métal
- Trémie amovible pour ajouter des ingrédients pendant le mélange
- Moteur 270W

Spécification

DB266 220-240V. 270W. 1,5A. Monophasé.
Dimensions (mm): 420(H) x 230(L) x 400(P). Poids : 15kg.
CP921 220-240V. 270W. 1,5A. Monophasé.
Dimensions (mm): 420(H) x 230(L) x 400(P). Poids : 15kg.

Code Description

| | |
|--------------|-------|
| DB266 | Blanc |
| CP921 | Noir |



Pétrins à spirale Gastro M



Pétrins professionnels à têtes fixes pour pizzerias et boulangeries. La forme particulière de la spirale permet d'avoir un pétrissage parfaitement homogène en peu de temps. La cuve, la spirale, l'axe central et la protection de cuve sont en acier inoxydable. Système de transmission particulièrement silencieux. Machines livrées avec un coupe-pâte.

- Cuve, protection de cuve et spirale en inox
- Entraînement par chaîne silencieux
- Capacité de pâte 5kg
- Cuve 24 - 45 (Ø) cm

Spécification

DS187 230V. 370W. Dimensions (mm): 705(H) x 395(L) x 625(P). Poids 41kg.
DS188 230V. 750W. Dimensions (mm): 795(H) x 415(L) x 735(P). Poids 65kg.
DS189 230V. 750W. Dimensions (mm): 795(H) x 415(L) x 735(P). Poids 75kg.
DS190 400V. 750W. Dimensions (mm): 935(H) x 540(L) x 825(P). Poids 95kg.

Code Description

| | |
|--------------|-----|
| DS187 | 7L |
| DS188 | 16L |
| DS189 | 22L |
| DS190 | 41L |

Hachoir à viande Caterlite

Machine facile à utiliser fournie avec trois disques : épais, moyen et fin. Fonction marche arrière pour les viandes les plus difficiles. Pieds anti-dérapants pour une meilleure stabilité. Simple interrupteur marche / arrêt.



- Moteur de 350 W
- Débit maximal 113 kg/h
- Facile à nettoyer

| Code | Description |
|-------|-------------|
| CB943 | 350W |

Spécification
CB943 230V, 1.5A. Dimensions (mm): 430(H) x 420(L) x 170(P). Poids 6kg.

Hachoir à viande Santos

Hachoir à viande professionnel, conforme aux normes HACCP, pour tout type de viande, dont les grosses pièces. Idéal pour les hamburgers, les saucisses et pâtés. Toutes les pièces amovibles passent au lave-vaisselle. Livré avec 3 disques de 3mm, 4,5 mm et 8 mm.



- Moteur 650W
- Hachoir en acier inoxydable
- Débit moyen : 160 kg/heure
- Bouton d'inversion du sens de rotation

Spécification
DN639 230V, 650W, 3.5A. Dimensions (mm): 420(H) x 260(L) x 330(P). Poids 18kg.

| Code | Description |
|-------|-------------|
| DN639 | 650W |

Déshydrateur Buffalo

Déshydratateur 10 plateaux doté d'un excellent rapport qualité-prix. Utilisation facile : minuteur digital et contrôle de la température réglables. Polyvalent et adapté à de nombreux types d'aliments, fruits et légumes, viande et poisson.



- 10 plateaux amovibles compatibles lave-vaisselle
- Panneau de commande digital
- Contrôle de température
- Système de ventilation pour répartition de la chaleur
- Porte pivotante transparente

Spécification
CD965 230V, 800W. Plage de température : 35°C à 70°C. Dimensions (mm): 480(H) x 362(L) x 415(P). Poids 9,3kg.

| Code | Description |
|-------|-------------|
| CD965 | 10 plateaux |

Machine manuelle à steaks hachés Buffalo

Machine à steaks hachés manuelle en alliage d'aluminium. Facile à nettoyer, elle permet de fabriquer des steaks hachés de taille et de forme uniformes. Pour la fabrication artisanale. Le support d'alimentation supérieur contient des ronds de papier sulfurisé (non fournis) pour séparer les steaks de manière pratique.



| Code | Description |
|-------|-----------------------------|
| CE225 | Machine à steak 100mm (Ø) |

Spécification
CE225 Taille du steak haché 100mm. Dimensions (mm) 270(H) x 280(L) x 280(P). Poids 4,7kg.

Déshydrateur inox Buffalo

Déshydrateur ultra-silencieux avec flux d'air horizontal pour empêcher les saveurs des aliments de se répandre aux autres plateaux.



- Construction inox robuste
- 6 plateaux inox
- Flux d'air horizontal
- Minuteur réglable
- Le thermostat s'ajuste de 35°C à 75°C

Spécification
DB234 Modèle: KYS-306. Dimensions: 393(H) x 400(L) x 505(P) mm. Poids 8,6kg.

| Code | Description |
|-------|-------------|
| DB234 | 6 plateaux |

Déshydrateur Buffalo

Déshydrateur en acier inoxydable de haute qualité et robuste. Commandes numériques faciles à utiliser. Permet de sécher de nombreux types d'aliments, notamment des herbes et épices, des légumes, des fruits, de la viande et du poisson. Peut également être utilisé pour faire lever du pain.

- Construction robuste en acier inoxydable
- 10 plateaux inox amovibles
- Panneau de commande numérique convivial
- Flux d'air assisté par ventilateur pour une distribution uniforme de la chaleur
- Porte à charnières vitrées
- Minuterie 24h
- Température max 75°C



Spécification
CS950 230V, 1kW, 4,4A. Monophasé. Température max 75°C. Dimensions (mm): 430(H) x 535(L) x 417(P). Dimensions intérieures : 400(H) x 400(L) x 370(P)mm. Poids 21,5kg.

| Code | Description |
|-------|-------------|
| CS950 | 10 plateaux |

ART DE LA TABLE

RESTAURANT, BAR ET HOTEL

MOBILIER

USAGE UNIQUE ET ENTRETIEN

VÊTEMENTS ET CHAUSSURES

CUISINE

MOBILIER DE CUISINE, CHARIOTS ET ÉCHELLES

MATÉRIEL ÉLECTRIQUE ET DE CUISSON

FROID

MATÉRIEL ÉLECTRIQUE ET DE CUISSON / PRÉPARATION DES ALIMENTS

Turbine à glace 2L Buffalo

Turbine à glace de qualité professionnelle qui élimine la nécessité de pré-réfrigérer la cuve, réel gain de temps de préparation. Construction en acier inoxydable avec compresseur intégré. Le faible encombrement permet une utilisation de comptoir.

- Capacité 2L
- Débit max 2L/30mn
- Cuve amovible antiadhésive



Spécification

CM289 230V, 180W, 8A. Plage de température : -35°C à -18°C. Réfrigérant: R600a. Dimensions (mm): 362(H) x 272(L) x 315(P). Poids 12.3kg.

| Code | Description |
|--------------|-------------|
| CM289 | 2L |

Turbine à glace 1,5L Buffalo

Machine de grande capacité avec compresseur intégré et affichage LED de la température. Parfaite pour la fabrication de crème glacée, sorbet ou de yogourt glacé.

- Capacité 1,5L
- Débit maximum 1,5L/30mn
- Cuve amovible antiadhésive



Spécification

DM067 230V/50Hz, 150W, 0.7A. Dimensions (mm): 245(H) x 402(L) x 281(P). Poids 12.2kg.

| Code | Description |
|--------------|-------------|
| DM067 | 1,5L |

Soudeuse Buffalo

Soudeuse conçue pour sceller tous types de sachets. Temps de soudure rapide et utilisation facile. Convient pour une utilisation alimentaire. Facile à nettoyer et à entretenir.



- Soudure facile et rapide de sachets
- Temps de soudure réglable selon l'épaisseur des sachets
- Corps métallique solide et durable

Spécification

GJ459 230V, 300W, 1.3A. Dimensions (mm): 235(H) x 430(L) x 85(P).

| Code | Description |
|------|-------------|
|------|-------------|

| | |
|--------------|--|
| GJ459 | Soudeuse 300mm |
| CK323 | Rouleau de sacs sous vide 280(l)mm x 6(L)m |

Machine sous-vide utilisation peu intensive Caterlite

Prolongez la durée de vie et la valeur nutritive de vos produits alimentaires et gagnez du temps en faisant vos préparations avant le coup de feu. Ne convient pas aux liquides. Utilisation uniquement avec des sacs sous vide gaufrés - nous conseillons les sacs ou rouleaux sous vide Vogue gaufrés.



- Préserve et prolonge la durée de vie des aliments
- Protection contre l'oxygène, l'humidité et la congélation
- Fonction soudure indépendante

Spécification

CN515 230V, 110W, 0.48A. Puissance d'aspiration 9L/mn. Largeur de soudure max 300mm. Dimensions (mm): 86(H) x 357(L) x 148(P). Poids 1.4kg.

| Code | Description |
|------|-------------|
|------|-------------|

| | |
|--------------|--------------------------|
| CN515 | Largeur de soudure 300mm |
|--------------|--------------------------|

Machine sous-vide compacte Buffalo

Machine d'utilisation facile, adaptée à la plupart des aliments et liquides. Prolonge la durée de vie des aliments et réduit le gaspillage. Idéale pour la préparation des aliments à cuire sous vide. Fournie avec un cutter de sac. Pour utilisation peu intensive.

- Cuve inox
- Capacité 6.5L
- Mise sous vide et soudure automatiques
- Temps réglable
- Affichage LED
- S'utilise avec des sacs lisses et gaufrés



Spécification

CT014 Modèle: CV4300, 220-240V, 1.5A. Capacité: 6.5L. Dimensions: 271(H) x 372(L) x 423(P) mm. Poids 14.5kg.

| Code | Description |
|------|-------------|
|------|-------------|

| | |
|--------------|--|
| CT014 | Machine sous-vide 6,5L Inox |
| CK323 | Rouleau de sacs sous vide 280(l)mm x 6(L)m |

Machine sous-vide inox Buffalo

Machine sous-vide / soudeuse robuste pour conserver et prolonger la durée de vie des aliments. Ne convient pas aux liquides. A utiliser uniquement avec des sacs sous-vide gaufrés.



- Construction acier inoxydable
- Protection contre l'oxygène, l'humidité et la congélation
- Fonctions mise sous-vide accélérée et soudure manuelle
- Mise sous-vide douce pour protéger les aliments délicats

Spécification

CN514 230V, 130W, 0.57A. Puissance d'aspiration : 15L/mn. Largeur de soudure max 300mm. Dimensions (mm): 125(H) x 400(L) x 265(P). Poids 3.5kg.

| Code | Description |
|------|-------------|
|------|-------------|

| | |
|--------------|--------------------------|
| CN514 | Largeur de soudure 300mm |
|--------------|--------------------------|

Scelleuse Sirman

Scelleuse rapide et facile à utiliser pour les sacs alimentaires en plastique. Scelle tous types de sacs jusqu'à 2 mm d'épaisseur.



- En acier et téflon.
- 8 réglages
- Pouvant sceller les sacs en 1,5 secondes
- Entretien facile

Spécification

DK777 230V. 510W. 2,2A. Température max. 150°C.
Dimensions (mm): 260(H) x 455(L) x 75(P). Poids 3,5 kg.

DK778 230V. 700W. 3A. Température max. 150°C.
Dimensions (mm): 260(H) x 555(L) x 75(P). Poids 4 kg.

| Code | Description |
|--------------|-----------------|
| DK777 | Scelleuse 300mm |
| DK778 | Scelleuse 400mm |

Rouleau de sacs sous vide (distributeur) Buffalo

Sacs d'emballage sous vide gaufrés pouvant être découpés à la dimension voulue en fonction des besoins. Convient pour la congélation, réfrigération, le micro-ondes et l'ébullition. Compatibles avec toutes nos machines d'emballage sous vide. Résistants à des températures entre -18 et +100 °C.



| Code | Description |
|--------------|---|
| CK323 | Rouleau de sacs sous vide 280(l)mm x 6(L)m |
| GF427 | Rouleau distributeur (gaufré) avec lame 200mm x 15m |
| GF428 | Rouleau distributeur (gaufré) avec lame 300mm x 15m |

Sacs d'emballage sous vide Vogue

Sacs d'emballage sous vide gaufrés prêts à sceller, pour la congélation, la réfrigération, le micro-ondes et l'ébullition. Plage de température de -18°C à +100°C. Épaisseur : côté lisse 75 µ, côté gaufré 90 µ. Sacs adaptés pour toutes nos machines de mise sous vide.



| Code | Description | Qté |
|--------------|------------------------|-----|
| DM880 | 150mm x 350mm (gaufré) | 50 |
| DM881 | 200mm x 300mm (gaufré) | 50 |
| DM882 | 250mm x 350mm (gaufré) | 50 |
| DM883 | 300mm x 400mm (gaufré) | 50 |

Extracteur de jus Santos

Préparez des jus frais, pressés à froid, sur demande. Cette nouvelle façon d'extraire du jus, en pressant très lentement toutes sortes de fruits, légumes et herbes, permet de préserver les vitamines, nutriments, enzymes et minéraux. Le moteur silencieux permet l'extraction de jus directement devant les clients. Pas besoin de couper vos aliments grâce à la goulotte XL, ce qui vous laisse plus de temps pour vous concentrer sur le service de vos clients.

- Corps en aluminium et zone alimentaire en inox
- Moteur asynchrone robuste de 1 kW
- Goulotte extra large pour fruits et légumes entiers
- Le système breveté produit un rendement exceptionnel
- Pièces en contact alimentaire faciles à nettoyer



Spécification

CN990 Modèle : 65A. 220-240V. 1kW. 50-60Hz. 5-80RPM.
Dimensions (mm): 650(H) x 200(L) x 350(P). Poids: 28kg.

| Code | Description |
|--------------|------------------------|
| CN990 | Extracteur de jus N°65 |

Rouleau de sacs sous vide (distributeur) Buffalo

Sacs d'emballage sous vide gaufrés pouvant être découpés à la dimension voulue en fonction des besoins. Convient pour la congélation, réfrigération, le micro-ondes et l'ébullition. Compatibles avec toutes nos machines d'emballage sous vide. Résistants à des températures entre -18 et +100 °C.



Spécification

GF428 Dimensions (mm): 148(H)x 370(L)x 160(P).

| Code | Description |
|--------------|---|
| GF428 | Rouleau distributeur avec lame l 300mm x 15m Sacs gaufrés |

Sacs sous vide Vogue

Sacs sous vide transparents prêts à utiliser, adaptés à la congélation, réfrigération, au micro-ondes et au bain-marie. Plage de température -18°C à 100°C. Convient pour une utilisation avec les machines à emballer sous vide.



| Code | Description | Qté |
|--------------|-------------|-----|
| CL196 | 150 x 350mm | 100 |
| CL197 | 200 x 300mm | 100 |
| CL198 | 250 x 350mm | 100 |
| CL199 | 300 x 350mm | 100 |

Centrifugeuse Miracle Edition Santos

Centrifugeuse puissante, robuste et facile à nettoyer, c'est l'outil incontournable des bars à jus. L'édition Miracle offre une grande efficacité et est adaptée à une utilisation intensive. Filtration parfaite pour un jus de grande qualité: grand panier avec tamis très fin. Goulotte d'introduction extra large (80 mm de Ø), panier amovible et bec de 228mm de haut. Livrée avec poussoir alimentaire, brosse de nettoyage et bac récupérateur.

- Puissant moteur centrifuge 1,3 kW
- Débit max 140L/h
- Corps en acier inoxydable et aluminium durable
- Cuve et panier avec tamis en acier inoxydable zone alimentaire
- Goulotte d'introduction extra large
- Coupe-circuit de sécurité
- Hauteur du bec 228 mm permettant de remplir les pichets

Spécification

GH739 Modèle : 68. 230V. 1300W. Vitesse : 3000 tr/mn. Hauteur du bec : 228mm. Dimensions (mm): 606(H)x 330(L)x 562(P). Poids : 25kg.

| Code | Description |
|--------------|--------------------|
| GH739 | Centrifugeuse N°68 |



ART DE LA TABLE

RESTAURANT, BAR ET HOTEL

MOBILIER

USAGE UNIQUE ET ENTRETIEN

VÊTEMENTS ET CHAUSSURES

CUISINE

MOBILIER DE CUISINE, CHAÎOTS ET ÉCHELLES

MATÉRIEL ÉLECTRIQUE ET DE CUISSON

FROID

MATÉRIEL ÉLECTRIQUE ET DE CUISSON / PRÉPARATION DES ALIMENTS

Presse-agrumes classique Santos



Idéal pour une production en continu. Le moteur à haute vitesse extrait la quantité maximale de jus. Pour presser les oranges, citrons, citrons verts ou pamplemousses (uniquement les agrumes). Bloc moteur étanche.

- Bol 795ml
- Base en alliage aluminium
- 3 tailles d'ogives
- Débit maxi 30L/h.

Spécification

K275E Modèle: 11. 230 V. 130W. 0,6A. Monophasé. Vitesse 1500 tr/min. Dimensions (mm): 350(H) x 200(L) x 300(P). Poids 5kg.

| Code | Description |
|--------------|-------------|
| K275E | Modèle 11 |

Presse-agrumes classique Santos



Idéal pour une production en continu. Le moteur à haute vitesse extrait la quantité maximale de jus.

- Cuve en plastique 795 ml
- Débit 30L/h
- Base en alliage aluminium
- Fourni avec 3 ogives de taille différente
- Bloc moteur hermétique

Spécification

K276 Modèle: 11. 230 V. 130W. 0,6A. Monophasé. Vitesse 1500Ltr/min. Débit 30L/h. Dimensions (mm): 350(H) x 200(L) x 300(P). Poids 5kg.

| Code | Description |
|-------------|-------------|
| K276 | Chrome |

Presse-agrumes automatique Santos



Presse-agrumes facile et rapide à utiliser avec un moteur silencieux. La passoire perforée amovible fournit une filtration optimale de la pulpe, tandis que le déflecteur métallique évite toute éclaboussure. Toutes les pièces sont amovibles et lavables au lave-vaisselle. Toutes les pièces en contact avec les fruits sont en acier inoxydable 18/10. Bac récepteur amovible.

- Levier de marche / arrêt
- Facile à nettoyer
- Débit maxi 30L/h

Spécification

K273 Modèle: 10. 230 V. 230W. 1A. Vitesse : 1500 à 1800 tr/mn. Monophasé. Dimensions (mm): 380(H) x 200(L) x 300(P). Poids 10kg.

| Code | Description |
|-------------|---------------------------------|
| K273 | Presse-agrumes automatique gris |

Presse-agrumes 70 Evolution Santos



Produisez des jus de fruits frais rapidement et facilement en interne grâce à ce presse-agrumes à haut débit avec un système de débrayage breveté. Ogive et bol amovibles pour un nettoyage facile. Le bec verseur haut permet d'utiliser des pichets et des verres hauts. Bac récepteur amovible.

- Action centrifuge efficace
- Ogive hélicoïdale haute performance
- Débit maxi 50L/h
- Facile à nettoyer

Spécification

CE356 Modèle: Evolution 70A. 230V. 275W. 2,1A. Vitesse : 1500 à 1800 tr/mn. Dimensions (mm): 490(H) x 240(L) x 400(P). Poids 13,5kg.

| Code | Description |
|--------------|-------------------------|
| CE356 | Presse-agrumes à levier |

Centrifugeuse Waring Commercial

Extrait rapidement et facilement le jus, sans pulpe, des légumes, des fruits, des herbes, etc. Pièces amovibles lavables au lave-vaisselle. Enveloppe en copolyester sans BPA facile à nettoyer. La « base gyro » élimine pratiquement toutes les vibrations lors de l'utilisation. Convient pour les petits établissements. Pour presser les citrons, utilisez l'accessoire prévu à cet effet (DL269 - vendu séparément).

- Moteur à induction puissant 330W
- Disque de coupe en acier inoxydable
- « Base gyro » brevetée
- Facile à nettoyer



Spécification

CE380 Modèle: 6001X. 230V. 330W. 4,3A. Vitesse 3600 tr/mn. Jus/min (environ): Pomme 355ml, Carotte 59ml, Céleri 532ml, Tomate 444ml. Goulotte d'alimentation (mm) : 50x32. Dimensions (mm): 310(H) x 230(L) x 230(P). Poids 5,2kg.

| Code | Description |
|--------------|---------------|
| CE380 | Centrifugeuse |

Centrifugeuse haut débit Santos

Le moteur silencieux, mais puissant, produit plus de 1,5 litres de jus de pomme par minute. Grâce à la goulotte d'alimentation extra large, vous n'avez plus besoin de couper les fruits en petits morceaux. Possède le système Ezy-Clean™ avec bol, panier et couvercle amovibles. Le panier possède des mailles fines. Parfait pour réaliser des jus de fruits frais devant les clients.

- Moteur 800W
- Bol et lames en acier inoxydable
- Débit maxi 100L/h
- Ejection automatique de la pulpe
- Goulotte d'alimentation extra large
- Hauteur du bec de 200mm parfaite pour les pichets



Spécification

E073 Modèle: 50. 230 V. 800W. 3,3A. Dimensions (mm): 450(H) x 260(L) x 470(P).

| Code | Description |
|-------------|--------------------|
| E073 | Centrifugeuse N°50 |

Centrifugeuse WJ90XE Waring Commercial

Centrifugeuse à rendement élevé avec éjection de la pulpe dans un grand bac de 11 litres. Puissant moteur à induction sans balais qui convertit facilement les fruits et légumes en jus. La goulotte large (80mm) permet de ne pas perdre de temps à couper les fruits. Panier de filtre en acier inoxydable et disque de broyage conçus par des experts pour un rendement élevé et produire moins de déchets.

NOUVEAU

- Moteur 1,2 HP
- Vitesses 3 600 tr/min
- Goulotte large de 80mm (accepte les pommes entières)
- Bec d'écoulement haut pour un pichet de 1,4L



Spécification
CH760 Modèle : WJX90XE. 220-240V. 1000W. 1,2HP. 4A. 3 600 tr/min.
 Dimensions (mm): 622(H)x 273(L)x 457(P).
 Poids : 12,2kg.

| Code | Description |
|-------|-------------|
| CH760 | Métal |

Centrifugeuse professionnelle Santos

Centrifugeuse professionnelle avec moteur asynchrone, exceptionnellement puissant, et un panier de centrifugation inox amovible pour un enlèvement rapide et facile de la pulpe. Pour le jus de fruits et légumes, idéal pour une utilisation dans les bars jus et smoothies, restaurants, cafés et magasins d'aliments naturels et diététiques.

- Moteur 1,3kW
- Débit max 100L/h
- Couvercle en aluminium avec goulotte d'introduction de large diamètre (68mm)
- Disque de râpe acier inox Ø 165mm



Spécification
CG330 Modèle : 28A. 230V. 1.3kW. 5.6A. Vitesse : 3000 à 3600 tr/min.
 Débit max : jusqu'à 100L/h. Dimensions (mm): 510(H)x 320(L)x 480(P).
 Poids : 24kg.

| Code | Description |
|-------|--------------------------------------|
| CG330 | Centrifugeuse professionnelle No. 28 |

Râpe à fromage électrique Santos

Râpe électrique puissante avec moteur silencieux et interrupteur de sécurité. Convient pour les noix, fruits secs, le chocolat et le fromage. Base facile à nettoyer, tout comme les accessoires amovibles lavables au lave-vaisselle. Idéale pour les supermarchés, pizzerias et pâtisseries.

- Moteur 600W
- Capacité du tiroir 800g
- Peinture anti-bactérienne.
- Fournie avec un disque à râper de 3mm.



Spécification
CF600 Modèle : 02A. 230V. 600W. 3.5A. IP44. Vitesse 1500 tr/min. Capacité 800g (capacité du tiroir). Débit maxi 50kg/h.
 Dimensions (mm): 360(H) x 250(L) x 420(P). Poids 14,5kg.

| Code | Description |
|-------|-------------|
| CF600 | Râpe 50kg/h |

Couteau à kebab en métal Rite Price

La lame à disque en acier inoxydable durci amovible coupe la viande en quelques secondes. Manche en métal ou plastique. Transformateur et cordons fournis. La lame doit toujours être détachée du manche pour le nettoyage (ne jamais immerger le manche dans l'eau). Pour une utilisation peu intensive uniquement.



Spécification
CF239 30V. 90W. 3A. Dimensions (mm): manche: 210(H) x 47(O). Lame: 80(O). Logement de lame: 85(L) x 90(P).
 Cordon d'alimentation 2.2m. Transformateur: 176(H) x 123(L) x 82(P). Cordon d'alimentation 1.9m. Poids 1kg.

| Code | Description |
|-------|-------------------|
| CF239 | Métal - lame 80mm |

Trancheuses à jambon Buffalo

Coupe exceptionnelle pour les gros volumes de viandes cuites et froides. Le chariot pour les aliments est monté sur roulements à billes pour une action de glisse sans à-coups. Contrôle de l'épaisseur grâce au bouton situé sur le côté. Fonctionnement à courroie.

- Structure en aluminium anodisé
- Epaisseur de coupe réglable
- Aiguiser de lame intégré
- Kit de retrait de lame pour un nettoyage facile



Spécification
CD277 230V. 120W. 0.9A. Dimensions (mm) : 457(H) x 445(L) x 445(P). Poids 16kg.
CD278 230V. 120W. 0.9A. Dimensions (mm) : 485(H) x 452(L) x 437(P). Poids 17,5kg.
CD279 230V. 180W. 1.23A. Dimensions (mm) : 585(H) x 500(L) x 450(P). Poids 26kg.

| Code | Description |
|-------|-----------------------------|
| CD277 | Trancheuse - lame de 220 mm |
| CD278 | Trancheuse - lame de 250mm |
| CD279 | Trancheuse - lame de 300mm |

Trancheur à viande Caterlite

Trancheur à viande pour une utilisation peu intensive. Lame en acier inoxydable de 190mm, amovible pour faciliter le nettoyage. Silencieux. Epaisseurs de coupe réglable. Livré avec deux lames amovibles en acier inoxydable.

- Moteur 200W
- Pieds ventouse pour la stabilité
- Épaisseur de coupe réglable jusqu'à 15mm
- Interrupteur de sécurité lumineux On/Off



Spécification
GH489 230V. 200W. 0.65A. Dimensions (mm) : 275(H)x 375(L)x 255(P). Poids 4,1kg.

| Code | Description |
|-------|---------------|
| GH489 | Lame de 190mm |

ART DE LA TABLE

RESTAURANT, BAR ET HOTEL

MOBILIER

USAGE UNIQUE ET ENTRETIEN

VÊTEMENTS ET CHAUSSURES

CUISINE

MOBILIER DE CUISINE, CHARIOTS ET ÉCHELLES

MATÉRIEL ÉLECTRIQUE ET DE CUISSON

FROID

MATÉRIEL ÉLECTRIQUE ET DE CUISSON / PRÉPARATION DES ALIMENTS

Combiné cutter Waring Commercial

Polyvalent et compact. Pour hacher et réduire en purée. Parfait pour le persil, la coriandre, les herbes, etc. et la production de massalés humides. L'option broyeur convient tout particulièrement aux graines de coriandre et massalés secs, faisant de cet appareil le compagnon idéal des préparateurs de plats ethniques.



- Moteur 200W
- Bol de 750 ml et une lame pour hacher et mixer
- Bol de 500 ml et une lame pour moudre
- Fonction Pulse

Spécification

F218 Modèle : WCG75. 230V. 200W. 0,7A. Monophasé. Vitesse 3000 tr/mn. Débit: 30L/h environ. Dimensions (mm): 255(H) x 125(L) x 215(P). Poids 5kg.

| Code | Description |
|-------------|-------------|
| F218 | 500 / 750ml |

Moulin à épices professionnel Waring

Moteur haute performance pour moudre des épices dures et faire des assaisonnements et sauces. Dispose des fonctions ON et Pulse en continu pour contrôler la mouture. Verrouillage de sécurité du boîtier.



- Moteur 175W
- Cuve de broyage 650ml
- Lames acier inoxydable
- Fonction Pulse
- 2 récipients en acier inoxydable avec couvercle

Spécification

CK397 Modèle : WSG60. 230V. 175W. Vitesse 20000 tr/mn. Dimensions (mm): 292(H) x 165(L) x 216(P). Poids 2.8kg.

| Code | Description |
|--------------|--------------|
| CK397 | 750W 650ml |

Moulin à épices professionnel Waring Commercial

Moulin en acier brossé haute performance, compact, à une seule vitesse. Idéal pour le poivre en grains, les bâtons de cannelle, l'anis étoilé, etc. Doté d'un verrouillage de sécurité sur la partie supérieure pour éviter toute blessure. Fourni avec 3 pots lavables au lave-vaisselle.



- Moteur 175W
- Bol de 340 ml
- Capacité de hachage 70 g
- Lames en acier inoxydable
- 3 pots en acier inoxydable avec couvercle

Spécification

CD409 Modèle : WSG30K. 230V. 175W. 1,5A. Monophasé. Vitesse 19000 tr/min. Dimensions (mm): 212(H) x 122(L) x 141(P). Poids 1,6kg.

| Code | Description |
|--------------|-------------|
| CD409 | 340ml |

Coupe-légumes N°48 Santos

Nouveau concept de préparation alimentaire, ce coupe-légume gros débit à prix attractif peut couper, trancher, râper et couper finement les fruits, les légumes et divers autres ingrédients secs. Pour les établissements de taille moyenne, les sandwicheries, les brasseries et la vente à emporter. Fourni avec éminceur 3 mm, râpe 3 mm et disque pour frites 8 x 8 mm.

- Moteur de 600 W
- Fabrication en acier inoxydable et aluminium
- Large tube d'alimentation avec poussoir en plastique
- Coupe-circuit de sécurité et protection contre les surcharges
- Facile à nettoyer



Spécification

K308 Modèle: 48A. 230 V. 600W. 2A. Monophasé. Vitesse 1000 tr/mn. Débit max : 300kg/h. Dimensions (mm): 580(H) x 250(L) x 430(P).

| Code | Description |
|---------------|---------------------------------|
| 1 K308 | Coupe-légumes 600W |
| 2 L813 | Disque à râper 3mm R3 pour K308 |
| 3 L815 | Disque à parmesan pour K308 |

Dynacoupe éminceur et râpe Dynamic

Pour râper ou émincer manuellement en toute sécurité légumes, fromages ou fruits. Très rapide d'utilisation par simple rotation de la manivelle. Système de fixation ventouses pour la stabilité. Livré avec un disque à émincer 3mm et un disque à râper 3mm.



- Efficace et sûr
- Démontage rapide pour un nettoyage facile
- Livré avec disque à émincer et disque à râper

| Code | Description |
|--------------|-----------------------|
| DM470 | Dynacoupe + 2 disques |

Combiné cutter avec couvercle à trémie Waring Commercial

Peut préparer 1200 portions en 2 heures et demi. Hache, moule, mélange et mixe. Trémie d'alimentation extra large pour un temps de préparation réduit. Bol résistant aux rayures et aux éclats. Fournis avec une lame dentée en S, un disque à trancher de 2mm et un disque à râper de 2mm (râpe à parmesan). Ustensiles lavables au lave-vaisselle.

- Moteur 410W
- Bol en polycarbonate de 1,75L
- Lame en S en acier inoxydable.
- Fonction impulsion
- Commandes d'accès facile

Produit indisponible à la vente



Spécification
CC026 7,6kg Modèle : WFP14SE. 230V. 600W. 2,6A. Vitesse 1500tr/min. Dimensions (mm): 412(H) x 266(L) x 184(P). Poids 7,6kg.

| Code | Description |
|--------------|-------------|
| CC026 | 3,3L |

Combiné cutter avec couvercle à trémie Waring Commercial

Peut préparer 500 portions en 2 heures et demi. Hache, moule, mélange et mixe. Trémie d'alimentation extra large pour un temps de préparation réduit. Bol résistant aux rayures et aux éclats. Fourni avec une lame dentée en S, un disque à trancher de 2mm et un disque à râper de 4mm. Ustensiles lavables au lave-vaisselle.

- Moteur 410W
- Bol en polycarbonate de 1,75L
- Lame en S en acier inoxydable.
- Fonction impulsion
- Commandes d'accès facile

Produit indisponible à la vente



Spécification
CC025 Modèle : WFP7E. 230V. 410W. 1,8A. Vitesse 1500 tr/min. Dimensions (mm): 330(H) x 213(L) x 174(P). Poids 5,9kg.

| Code | Description |
|--------------|-------------|
| CC025 | 1,75L |

Combiné Cutter/Coupe-légumes Waring Commercial

Combiné cutter/coupe-légumes professionnel avec trémie large pour le fonctionnement en continu et réduire le temps de préparation. Convient également pour les liquides. Fourni avec lame en S, support de lame amovible, trancheur 2mm et fine râpe 2mm.

- Moteur 600W
- Bol en polycarbonate 3,3L
- Lame inox en S
- Boutons simples on/off et Pulse
- Accessoire coupe-légumes

Produit indisponible à la vente



Accessoire goulotte extra large pour coupe-légumes fournie.

Spécification
CD666 Modèle: WFP14SCE. 600W. 2,6A. Vitesse 1500 tr/mn. Débit maxi 128,8kg/h. Dimensions (mm): 419,6(H) x 201(L) x 278,2(P). Poids 10kg.

| Code | Description |
|--------------|-------------|
| CD666 | Bol 3,3L |

Robot multifonction Classic Kitchenaid

Puissant robot culinaire grande capacité de 3,1 litres, conçu pour vous aider à accélérer la préparation de vos aliments. Permet de hacher, râper, trancher avec précision, pétrir, mixer et réduire en purée. Accessoires lavables au lave-vaisselle.

NOUVEAU



- Moteur puissant et accessoires durables
- Commandes LED éclairées 3 vitesses (haute, basse et Pulse)
- Coffret de rangement tout-en-un
- Système à trancher réglable ExactSlice

Spécification
CX929 5KFP1318BWH. 230V. 400W443(H) x 222(L) x 222(P) mm. Poids 4,4kg.

| Code | Description |
|--------------|--------------|
| CX929 | 3,1L Blanc |

Mini-hachoir Classic Kitchenaid

Robot compact et léger, idéal pour hacher rapidement des ingrédients, préparer des vinaigrettes, des sauces, etc. Verseau intégré dans le couvercle pour ajouter la bonne quantité d'huile ou de liquide pendant la préparation.

NOUVEAU



- Deux vitesses et bouton Impulsion/Marche pour un contrôle précis
- Bol sans BPA de 830 ml avec bec verseur et poignée
- Lames en acier inoxydable

Spécification
CX930 5KFC3516BWH. 230V. 240W222(H) x 178(L) x 143(P) mm. Poids 1,26kg.

| Code | Description |
|--------------|---------------|
| CX930 | 830ml Blanc |

MATÉRIEL ÉLECTRIQUE ET DE CUISSON / PRÉPARATION DES ALIMENTS

Robots culinaires Dynamic

- Polyvalents : jusqu'à 28 applications
- Couteau supérieur inversé
- Tous les accessoires en contact avec les aliments passent au lave-vaisselle
- Robustes : Matériaux de haute technologie

NOUVEAU

Spécification

Tous les modèles 220-240V, 1100W. Capacité 5,4 litres.
Dimensions (mm) : 625(H) x 530(L) x 858(P). Poids 30kg.

| Code | Description |
|-------|---|
| SA710 | Cutter vitesse variable affichage digital CL250 |
| SA711 | Cutter 1 vitesse CL200 |
| SA712 | Cutter 2 vitesses CL212 |
| SA713 | Combiné cutter coupe légumes vitesse variable CL350 |
| SA714 | Cutter à vitesse variable et cadran à LEDS CL222 |
| SA715 | Combiné cutter coupe légumes vitesse variable CL322 |
| SA716 | Coupe-légumes 1 vitesse CL100 |
| SA717 | Coupe-légumes 2 vitesses CL110 |
| SA718 | Coupe-légumes vitesse variable CL121 |
| SA719 | Coupe-légumes vitesse variable CL150 |



Façonneuses à pizza Gastro M

Façonneuses de qualité professionnelle en acier inoxydable pour des pizzas de 14 à 40cm.



Spécification

DS191 Dimensions: 650(H) x 405(L) x 470(P)mm. Poids brut 35kg.
DS192 Dimensions: 825(H) x 545(L) x 660(P)mm. Poids brut 39kg.

| Code | Description |
|---------|----------------------------|
| 1 DS191 | Diamètre pizza 140 à 300mm |
| 2 DS192 | Diamètre pizza 260 à 400mm |



Hachoir à viande professionnel Buffalo

Hachoir à viande professionnel robuste avec entraînement par engrenages de précision et moteur économe en énergie doté d'un ventilateur de refroidissement. Fonction inverse pour hacher les viandes particulièrement grossières.

NOUVEAU

- Moteur 735W ou 800W
- Débit maximum 250kg/h
- Trémie en acier inoxydable
- Fourni avec deux disques de 6mm et 8mm
- Protection anti-surcharge



Spécification

CH134 230V, 735W, 3,5A. Débit maximum de 250kg/h. 140 tr/min. Dimensions (mm): 520(H)x 270(L)x 430(P). Poids 23,82kg.
CD400 230V, 800W, 3,64A. Débit maximum de 250kg/h. Dimensions (mm): 410(H)x 517(L)x 328(P). Poids 24,5kg.

| Code | Description |
|-------|--------------|
| CH134 | Hachoir 735W |
| CD400 | Hachoir 800W |

Pétrin à spirale 20L Buffalo

Préparez de délicieux pains, pizzas et pâtisseries avec ce pétrin de haute qualité. La cuve à mouvement giratoire permet de pétrir votre pâte plus rapidement, développant ainsi les propriétés du gluten pour obtenir une pâte parfaitement adaptée à la confection des pains et pizzas. Équipé d'une minuterie de 30 minutes qui vous permet de réaliser d'autres tâches pendant que le pétrissage s'effectue par lui-même.

- Idéal pour les pâtes à pizza, pain et gâteau
- Cuve 20L et crochet inox
- Pétrit 8kg de pâte
- Facile à utiliser
- Minuterie 30mn
- Grille de protection



Spécification

CP821 230V, 1,1kW, 7,2A. Monophasé. Dimensions (mm): 695(H) x 380(L) x 690(P). Poids : 78kg.

| Code | Description |
|-------|-------------|
| CP821 | 20L |

Marmite à soupe 11L Dualit

Marmite à soupe de comptoir idéale pour servir soupe, vin chaud, etc. Convient pour un fonctionnement à chaleur humide ou sèche. Dispose d'un thermostat réglable avec sécurité intégrée. Revêtement intérieur et couvercle amovible à charnière en inox. Finition noire satinée.



Spécification
J467 230V, 850W, 13A. Capacité 11L.
 Dimensions (mm): 380 (H) x 340 (Ø). Poids 8kg.

| Code | Description |
|------|-------------|
| J467 | 11L |

Marmite à soupe rouge avec poignées Buffalo

Marmite à soupe de comptoir finition rouge brillant. Idéale pour servir soupes, ragoûts et autres plats chauds. Fonctionnement par bain-marie avec cuve intérieure en acier inoxydable amovible pour faciliter le nettoyage. Livrée avec un jeu d'étiquettes et support magnétique.



- Capacité 5,7L
- Couvercle pivotant en acier inoxydable
- Thermostat réglable

Spécification
GH227 230V, 300W, 1,3A. Plage de température : +35 à +95°C.
 Capacité: 5,7L. Dimensions (mm): 348(H)x 255(Ø). Poids : 3,4kg.

| Code | Description |
|-------|-------------|
| GH227 | 5,7L |

Marmites à soupe 10L Buffalo

Marmites à soupe compactes et pratiques, différentes finitions disponibles. Idéales pour servir soupes, sauces, plats en sauce. Cuve amovible pour un nettoyage rapide et facile. Fournies avec un ensemble d'étiquettes et un support magnétique. Pour une utilisation de maintien au chaud uniquement.



Noir

- Pour les buffets en libre-service
- Couvercle en acier inoxydable avec ouverture facile à charnières
- Thermostat réglable
- Cuve intérieure en inox amovible

| Code | Description |
|-------|------------------|
| L715 | Noir |
| G107 | Gris graphite |
| L714 | Acier inoxydable |
| CP851 | Cuivre |

Spécification
 230V, 400W, 1,9A. Plage de températures 35°C à 95°C. Dimensions (mm): 375(H) x 330(Ø). Contenance: 10L. Poids 4,3kg.



Gris graphite

Acier inoxydable

Cuivre

ART DE LA TABLE

RESTAURANT, BAR ET HOTEL

MOBILIER

USAGE UNIQUE ET ENTRETIEN

VÊTEMENTS ET CHAUSSURES

CUISINE

MOBILIER DE CUISINE, CHARIOTS ET ÉCHELLES

MATÉRIEL ÉLECTRIQUE ET DE CUISSON

FROID

MATÉRIEL ÉLECTRIQUE ET DE CUISSON / SERVICE / PRÉSENTATION

Lampes chauffantes standard Buffalo

Lampes chauffantes à hauteur fixe pour maintenir les préparations chaudes à la température de service idéale et réduire le gaspillage alimentaire. Design élégant adapté à la majorité des styles d'établissements. Longueur du cordon 1,5m. NB : Ampoules DE164/AG570 vendues séparément.



Spécification

DR755 230V. 250W. Dimensions (mm): 330(H) x 186(Ø). Poids 70g.
DR756 230V. 250W. Dimensions (mm): 330(H) x 186(Ø). Poids 70g.

| Code | Description |
|--------------|-----------------------|
| DR755 | Finition laiton |
| DR756 | Finition métal brossé |

Lampes chauffantes dôme rétractables Buffalo

Des lampes chauffantes élégantes pour conserver les aliments au chaud et s'adapter à votre décor, tout en aidant à réduire le gaspillage alimentaire. Le cordon se règle de 280 mm à 1,52 m. Ampoules vendues séparément.



Spécification

Tous les modèles 230V. 250W. Dimensions (mm): 200(H) x 292(Ø). Poids 1,36kg.

| Code | Description |
|--------------|-----------------------|
| DY460 | Finition cuivre |
| DY461 | Finition métal brossé |
| DY462 | Finition dorée |

Lampe chauffante sur pied Buffalo

Cette jolie lampe chauffante en acier inoxydable poli est parfaite pour maintenir tous types de plats à la température idéale de service.



- Finition en acier inoxydable poli
- Tête réglable
- Maintien au chaud élégant sans besoin de portique ou de plaques chauffantes



Spécification

DB455 Modèle: HL1005. 230V. 1A. Dimensions: 670(H) x 180(L) x 260(P) mm. Poids 14kg.

| Code | Description |
|--------------|-------------|
| DB455 | 250W |

Chaque-plat infrarouge Buffalo

Réchaud portable avec 2 lampes à infrarouge de 250W (ampoules fournies). Facile à utiliser : long cordon d'alimentation et interrupteur marche/arrêt. Réflecteurs en aluminium ventilés. Hauteur réglable de 600 à 800mm pour une variation de l'intensité de la chaleur. S'adapte aux bacs GN 1/1 (vendus séparément).



- 2 ampoules infrarouges 250W
- Hauteur réglable
- Compatible GN 1/1

Spécification

DF626 Modèle: 220-240V. 500W. Dimensions: 800(H) x 350(L) x 430(P) mm. Poids 3,75kg.

| Code | Description |
|--------------|----------------------|
| DF626 | Chaque-plat 2 x 250W |

Lampes chauffantes rétractables Buffalo

Des lampes chauffantes élégantes, parfaites pour le libre-service, les passe-plats et les buffets chauds. S'ajustent facilement en hauteur pour garder les préparations au chaud, sans les dessécher. Cordon réglable de 280 mm à 1,5 m. Installation professionnelle requise.



Spécification

Tous les modèles 230V. 250W. Dimensions (mm): 216(H) x 171(Ø). Poids 1kg.

| Code | Description |
|--------------|-----------------------------------|
| DR757 | Finition cuivre |
| DR758 | Finition métal brossé |
| DR759 | Finition noir mat |
| DE164 | Ampoule chauffante incassable E27 |

Lampes chauffantes coniques rétractables Buffalo

Élégantes et fiables, les lampes chauffantes coniques rétractables Buffalo sont la solution idéale pour maintenir au chaud les plats sur le passe-plat ou le buffet. Les lampes chauffantes peuvent facilement être ajustées en hauteur pour se situer parfaitement au-dessus des aliments et les maintenir au chaud sans les dessécher grâce à des ampoules à chaleur douce. L'interrupteur marche/arrêt économise l'énergie et la durée de vie de l'ampoule. Faciles à utiliser, à nettoyer et à entretenir.



Spécification

Tous les modèles 230V. 250W. Dimensions (mm): 303(H) x 216(Ø). Poids : 1,15 kg.

| Code | Description |
|--------------|-----------------|
| DY463 | Finition cuivre |
| DY464 | Finition argent |
| DY465 | Finition dorée |

Bain-marie - robinet et bacs selon modèle Buffalo

Bain-marie en inox de haute qualité pour réchauffer ou conserver les aliments au chaud. Le robinet de vidange assure un nettoyage facile après utilisation. Avec robinet et bacs selon le modèle.

NOUVEAU

- Adapté aux bacs GN jusqu'à 150mm de profondeur
- Fonctionnement par chaleur humide
- Robinet facilitant la vidange



| Code | Description |
|--------------|--|
| FT693 | Sans bac et sans robinet |
| FT691 | Avec bacs (2 x GN 1/3 et 2 x GN 1/6) et sans robinet |
| FT694 | Sans bac et avec robinet |
| FT692 | Avec robinet et bacs (2 x GN 1/3 et 2 x GN 1/6) |

Spécification
FT693 230V, 1,2kW. Dimensions (mm): 327(H) x 645(L) x 432(P). Poids 8kg.
FT691 230V, 1,2kW. Dimensions (mm): 327(H) x 645(L) x 432(P). Poids 10,5kg.
FT694 230V, 1,2kW. Dimensions (mm): 327(H) x 645(L) x 432(P). Poids 8,5kg.
FT692 230V, 1,2kW. Dimensions (mm): 327(H) x 645(L) x 432(P). Poids 10,8kg.

Bain-marie Silverlink 600 Lincat

Bain-marie haute capacité avec six pots de 4,5 litres, vous permettant de conserver de grandes quantités de sauces, soupes, préparations et aliments précuits à la température de service idéale pendant deux heures.

- Robinet de vidange pour un nettoyage facile
- Thermostat réglable
- Fourni avec 6 pots de 4,5 litres
- La chaleur humide préserve les aliments



Spécification
F878 Modèle : BS7W. 230V, 2kW, 10A. Capacité: 27L.
 Dimensions (mm): 290(H) x 750(L) x 600(P). Poids : 26kg.

| Code | Description |
|-------------|-------------|
| F878 | 2kW |

Présentoirs chauffants infrarouges Lincat

Présentoirs tout inox avec pare-haleine en verre trempé, portique et socle chauffant en aluminium. Ampoules infrarouges de 500W et résistances cachées dans le socle avec thermostats.



- Châssis inox
- Socle chauffant aluminium
- Ampoule infrarouge 500W
- Compatibilité GN 1/1

Spécification
J947 Modèle : LD3. 230V, 2,4 kW, 10,4A. Dimensions (mm): 562(H) x 1130(L) x 538(P).

| Code | Description |
|-------------|----------------------|
| J947 | LD3 largeur 1130mm |

Plateau chauffant Caterlite

Plateau en acier inoxydable élégant pour maintenir la chaleur des aliments cuisinés, idéal pour les cafés, les buffets de restaurant ou pour une utilisation sur la table. Commande par bouton pour une utilisation facile, avec voyant d'alimentation pour la sécurité des utilisateurs et des poignées latérales.



- Taille GN 1/1
- En acier inoxydable
- Limites de températures 60°C à 105°C
- Verre trempé



Spécification
CD562 230V, 230W, 1A. Monophasé. Charge maximale 20kg. Dimensions (mm): 35(H) x 550(L) x 350(P). Poids 4,4kg.

| Code | Description |
|--------------|-------------|
| CD562 | GN 1/1 |

Bain-marie Silverlink 600 Lincat

Unité facile à nettoyer, parfaite pour conserver jusqu'à deux heures les sauces et les aliments précuits à la température de service idéale.

- Construction inox
- Pots de 4,5L fournis
- Contrôle thermostatique variable



Spécification
J542 Modèle : BS4. 230V, 750W, 3,3A. Dimensions (mm): 290(H) x 450(L) x 600(P).
J953 Modèle : BS4 / W. 230V, 1kW, 4,4A. Dimensions (mm): 290(H) x 450(L) x 600(P).

| Code | Description |
|-------------|-----------------------|
| J542 | Chaleur sèche 4 pots |
| J953 | 4 pots chaleur humide |

ART DE LA TABLE

RESTAURANT, BAR
ET HOTEL

MOBILIER

USAGE UNIQUE
ET ENTRETIEN

VÊTEMENTS
ET CHAUSSURES

CUISINE

MOBILIER DE CUISINE,
CHARIOTS ET ÉCHELLES

MATÉRIEL ÉLECTRIQUE
ET DE CUISSON

FROID

MATÉRIEL ÉLECTRIQUE ET DE CUISSON / SERVICE / PRÉSENTATION

Vitrines chauffantes Buffalo

Vitrines chauffantes de comptoir en acier inoxydable, hygiéniques et faciles à nettoyer grâce aux portes en verre coulissantes. Eclairage intérieur et bac à eau pour l'humidification permettant aux aliments de ne pas se dessécher. 3 étagères amovibles.



- Acier inoxydable
- Portes en verre coulissantes
- Thermostat réglable
- Eclairage intérieur
- 3 étagères amovibles



Spécification

DC858 230V. 350W. 1,5A. Capacité: 30 tartes. Plage de température: 30-90°C. Dimensions (mm): 433(H)x 469(L)x 362(P). Poids: 15kg.
CJ559 230V. 750W. 3,2A. Capacité: 60 tartes. Plage de température: 30-90°C. Dimensions (mm): 433(H) x 744(L) x 363(P). Poids: 22kg.

| Code | Description |
|--------------|-------------|
| DC858 | 30 tartes |
| CJ559 | 60 tartes |

Vitrine libre-service chauffante slim Buffalo



Conception incurvée élégante, compacte et spacieuse, avec côtés en verre et façade ouverte pour encourager les achats impulsifs. Les étagères comportent des supports d'étiquettes. Les produits peuvent également être disposés au niveau inférieur pour bénéficier d'une capacité supplémentaire. Sur roulettes pour faciliter la mise en place.

- Capacité 220L
- Eclairage intérieur LED
- Contrôleur numérique et affichage de la température
- Plage de température : 30°C à 80°C

Spécification

CW146 230V. 1,65kW. 9,4A. Monophasé. Dimensions (mm): 1742(H) x 494(L) x 600(P). Poids : 78kg.

| Code | Description |
|--------------|-------------------|
| CW146 | 220L 3 étagères |

Vitrine chauffante de comptoir Buffalo

Vitrine chauffante élégante et compacte avec vitre avant incurvée. La porte arrière à charnière permet de mettre facilement en place vos tourtes, quiches, tartes, pizzas et autres spécialités chaudes. Réservoir d'eau interne créant l'humidité parfaite pour la conservation et le service.



- 4 côtés vitrés
- Étagères métalliques chromées
- Plage de température 30°C à 90°C

Spécification

CK916 230V. 800W. 3,4A. Capacité 45L. Plage de température 30°C à 90°C. Dimensions (mm): 376(H) x 554(L) x 376(P). Poids 14,4kg.

| Code | Description |
|--------------|------------------|
| CK916 | 45L 2 étagères |

Vitrine chaude rotative pour pizza Lincat

Présentoir chauffant vertical avec supports rotatifs pour disposer les aliments. La chaleur humide permet de conserver la fraîcheur des aliments plus longtemps. Parois en verre trempé et porte à charnière avec poignées froides pour un fonctionnement sûr et efficace du service arrière.



- Construction inox
- Ampoules remplaçables et panneau de commande amovible
- Contrôle thermostatique
- Adaptée au service arrière
- Capacité : 3 pizzas

Spécification

J395 230V, 1500W, 7A. Plage de température 72°C - 95°C. Dimensions (mm) : 780(H) x 565(L) x 565(P). Poids 37kg.

| Code | Description |
|-------------|-------------|
| J395 | Vitrine |

Buffet central chauffant Buffalo

Buffet central élégant avec une construction en bois attrayante. Grande capacité pour faire face aux services et aux événements très fréquentés. Les roulettes facilitent la mobilité de l'unité. Le pare-haleine avec éclairage LED permet de mettre en valeur la présentation des aliments et satisfaire les clients.



- Les étagères offrent un espace de stockage supplémentaire
- Cuve en acier inoxydable, capacité 4 bacs GN 1/1
- Pare-haleine éclairé rétractable
- Contrôleur électronique

Spécification

CR904 Modèle : RTR-1490L, 230V, 2kW, Monophasé. Dimensions (mm) : 1338(H) x 1490(L) x 766(P). Poids : 104kg.

| Code | Description |
|--------------|-----------------------|
| CR904 | 1490(L)mm 4 x GN 1/1. |

Vitrine chauffante Buffalo

Vitrine quatre côtés en verre pour maintenir au chaud tartes, pâtisseries et autres en-cas. 3 étagères en chrome fixes, façade en verre incurvée pour présenter un maximum de produits et portes arrière coulissantes pour un accès facile.

- Modèle de comptoir
- Façade en verre incurvée et éclairage intérieur LED
- 3 étagères fixes en chrome
- Portes arrière coulissantes pour un accès facile
- Température réglable de 30 à 90°C



| Code | Description |
|----------------|-------------|
| 1 CD231 | 120L |
| 2 CD232 | 160L |

Spécification

CD231 220-240V, 1,1kW, 4,75A. Plage de températures: 30°C à 90°C. Capacité 120L. Dimensions (mm) : 670 (H) x 687 (L) x 568 (P). Poids 48kg.
CD232 230V, 1,5kW, 6,3A. Plage de températures: 30°C à 90°C. Capacité 160L. Dimensions (mm) : 670(H) x 868(L) x 568(P). Poids 56kg.

MATÉRIEL ÉLECTRIQUE ET DE CUISSON / MICRO-ONDES ET FOURS

Micro-ondes 1100W Samsung

Robuste, fiable et économe en énergie, ce qui en fait un excellent choix pour la restauration.



1 Programmable



2 Manuel



3

- 4 niveaux de puissance
- 20 programmes
- 3 étapes de cuisson
- Bouton 30 secondes

- Base statique en céramique plate
- Cavité 26L

| Code | Description |
|-------|----------------------------------|
| CB937 | Programmable |
| CB936 | Manuel |
| CB912 | Etagère inox 560(L) x 560(P)mm |
| CD550 | Etagère inox 560(L) x 460(P)mm |

Spécification

CB937 Modèle: CM1089/XEU. 230V. 1100W. 7A. Dimensions (mm): internes, 225(H) x 336(L) x 349(P), externes, (mm): 297(H) x 517(L) x 412(P). Poids 17,5kg.
 CB936 Modèle: CM1099/XEU. 230V. 1100W. 9,6A. Capacité 26L. Dimensions (mm): internes 225(H) x 336(L) x 349(P), externes 297(H) x 517(L) x 412(P). Poids 17,5kg.
 CB912 Charge utile de 35kg, en toute sécurité. Dimensions (mm): 490(H) x 560(L) x 560(P). Poids 8,8kg.
 CD550 Charge utile de 35kg, en toute sécurité. Dimensions (mm): 490(H) x 560(L) x 460(P). Poids 8kg.

Micro-ondes compact 700W Caterlite

Micro-ondes compact et léger, idéal pour les petites salles de réception et les salles du personnel. Facile à utiliser, la commande à cadran manuel et la minuterie de 30 minutes vous permettent d'adapter la puissance à vos besoins de cuisson.



- Cavité 17L
- 6 niveaux de puissance
- Minuterie 30mn
- Plateau tournant en verre

Spécification
 CN180 230V. 1200W. 50 Hz. Capacité 17L.
 Dimensions (mm) : 262(H) x 452(L) x 346(P). Poids 10,5 kg.

| Code | Description |
|-------|-------------|
| CN180 | 700W |

Micro-ondes professionnels Samsung

Les micro-ondes professionnels Samsung permettent de cuire, réchauffer et décongeler facilement. La cavité de 26 litres est suffisamment grande pour les plats à l'assiette, ainsi que pour les bacs GN non métalliques format 2/3 maximum. Les modèles manuels sont extrêmement faciles à utiliser, il suffit de régler le temps et le niveau de puissance. Les modèles programmables possèdent des commandes numériques simples à utiliser, en façade avant, vous offrant la possibilité de démarrer rapidement un programme de cuisson en trois étapes en appuyant sur un bouton, ainsi que d'ajouter un rapide coup de chaleur supplémentaire de 20 secondes si nécessaire. Et grâce à la fonction de répétition, vous pouvez cuire rapidement plusieurs éléments les uns après les autres sans avoir à réinitialiser les programmes. 368(H) x 464(L) x 557(P) mm.



Spécification

FS319 2200 W; 240V; Inox; 26,5 kg; 368(H) x 464(L) x 557(P) mm
 FS317 3200 W; 240V; Inox; 32 kg; 368(H) x 464(L) x 557(P) mm
 FS318 3200 W; 240V; Inox; 32 kg; 368(H) x 464(L) x 557(P) mm
 FS315 3200 W; 240V; Inox; 32 kg; 368(H) x 464(L) x 557(P) mm
 FS316 3200 W; 240V; Inox; 32 kg; 368(H) x 464(L) x 557(P) mm

| Code | Description |
|-------|----------------------|
| FS319 | 1000W Programmable |
| FS317 | 1500W Manuel |
| FS318 | 1500W Programmable |
| FS315 | 1850W Manuel |
| FS316 | 1850W Programmable |



Micro-ondes professionnels 1000W Buffalo

Micro-ondes en acier inoxydable avec une base statique plate facile à nettoyer, un plat compatible pour les bacs GN 2/3. La version programmable dispose de 20 programmes.

- Puissance de cuisson 1000W
- Capacité 29L
- Base en céramique plate



| Code | Description |
|--------------|----------------------------------|
| FB861 | Manuel 1000W |
| FB862 | Programmable 1000W |
| FE142 | Programmable 1800W |
| FE141 | Manuel 1800W |
| FE143 | Programmable 1800W |
| CD550 | Etagère inox 560(L) x 460(P)mm |

Spécification
 Manuel 240V. 1000W. 13A. 25L. Dimensions (mm): 311(H) x 432(L) x 511(P). 14,7 kg
 Programmable 240V. 1000W. 13A. 25L. Dimensions (mm): 311(H) x 432(L) x 511(P). 14,7 kg
 Programmable 240V. 1800W. 13A. 34L. Dimensions (mm): 368(H) x 528(L) x 574(P). 32,3 kg
 Manuel 240V. 1800W. 13A. 34L. Dimensions (mm): 368(H) x 528(L) x 574(P). 32,3 kg
 Programmable 240V. 1800W. 13A. 17L. Dimensions (mm): 340(H) x 420(L) x 563(P). 31,5 kg
 Charge utile de 35kg, en toute sécurité. Dimensions (mm): 490(H) x 560(L) x 460(P). Poids 8kg.

Micro-ondes et gril de série légère 900W Caterlite

Micro-ondes en acier inoxydable compact et polyvalent possédant cinq niveaux de puissance. Fonction gril, livré avec une grille et un plateau tournant en verre. Commandes manuelles faciles à utiliser dans les petits établissements de restauration. Utilisation peu intensive.

- 900 W
- Capacité 23L
- 5 niveaux de puissance
- Minuterie de 30 minutes
- Plateau tournant en verre
- Intérieur et extérieur inox



Spécification
CD399 230V. 1400W. 6,1A. Capacité 23L. Dimensions internes (mm): 200(H)x 315(L)x 320(P). Dimensions (mm): 281(H) x 483(L) x 396(P). Poids 14,1kg.
CD550 Charge utile de 35kg, en toute sécurité. Dimensions (mm): 490(H) x 560(L) x 460(P). Poids 8kg.

| Code | Description |
|--------------|----------------------------------|
| CD399 | 900W |
| CD550 | Etagère inox 560(L) x 460(P)mm |

Micro-ondes gril programmable Tristar

Four à micro-ondes d'une capacité de 20L avec fonction gril et 8 programmes de cuisson préprogrammés.

NOUVEAU



Spécification
DN629 Dimensions (mm): 260(H) x 230(L) x 365(P). Poids 10,78kg.

| Code | Description |
|--------------|----------------------------|
| DN629 | Gril et 8 programmes 20L |

ART DE LA TABLE

RESTAURANT, BAR
ET HOTEL

MOBILIER

USAGE UNIQUE
ET ENTRETIEN

VÊTEMENTS
ET CHAUSSURES

CUISINE

MOBILIER DE CUISINE,
CHARIOTS ET ÉCHELLES

MATÉRIEL ÉLECTRIQUE
ET DE CUISSON

FROID

MATÉRIEL ÉLECTRIQUE ET DE CUISSON / MICRO-ONDES ET FOURS

Matériel pizza

Plaques à pizza peu profondes Vogue

Plaques à pizza en aluminium trempé à bord large. Profondeur 7mm.

| Code | Description |
|-------|-------------|
| GE196 | 200mm(Ø) |
| GE197 | 255mm (Ø) |
| F008 | 305mm(Ø) |
| F009 | 355mm (Ø) |



Plaques à pizza aluminium

Plaques à pizza en aluminium trempé étamé. Profondeur 1,5cm.

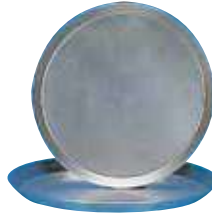

| Code | Description |
|------|-------------|
| F005 | 254mm (Ø) |
| F006 | 305mm (Ø) |

Plaques à pizza en fer noir

Plaques résistantes qui chauffent uniformément pour réaliser des pizzas parfaites. 38mm de profondeur. A culotter avant utilisation.



| Code | Description |
|------|-------------|
| S474 | 254mm (Ø) |
| S475 | 305mm (Ø) |

Couvercle de plaque à pizza profonde

En aluminium de 1,2mm d'épaisseur, se place sur les plaques à pizza pour limiter la circulation d'air au dessus de la pâte et lui permettre de lever plus facilement. Le renforcement permet d'emplier les plaques et de les transporter sans qu'elles ne glissent.



| Code | Description |
|-------|-------------|
| CB143 | 30,5cm (Ø) |

Pince à plat

Pince pratique pour sécuriser les manipulations chaudes.

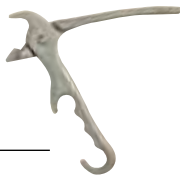

| Code | Description |
|------|-------------|
| S479 | Universelle |

Grilles à pizza à fond plat Vogue

La circulation de l'air permet d'obtenir une cuisson uniforme de la croûte.

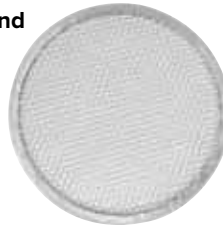

| Code | Description |
|-------|-------------|
| F011 | 230mm (Ø) |
| F012 | 254mm (Ø) |
| F013 | 300mm (Ø) |
| F014 | 350mm (Ø) |
| GE194 | 405mm (Ø) |

Brosse / grattoir pour four Vogue

Brosse pour four avec grattoir. Manche vendu séparément.



| Code | Description |
|-------|--------------|
| GE204 | Tête 255mm |
| GE211 | Manche 965mm |

Pierres à pizza Emile Henry



| Code | Description |
|-------|-------------|
| CL713 | 380 x 305mm |
| CL714 | 380mm (Ø) |

Roulette à pizza Oxo

Conception révolutionnaire avec poignées anti-dérapantes absorbant la pression.



| Code | Description |
|------|---------------|
| D753 | 2 x 76 x 25mm |

Pelles à pizza Vogue

Pelles pour faciliter l'enfournement et le défournement des pizzas. La petite pelle est dotée d'un manche en aluminium et d'un plateau de 23 x 17cm. Les moyennes et grandes pelles possèdent un manche en bois cylindrique et un plateau de 30 ou 40cm.



| Code | Description |
|-------|--------------------------------------|
| F037 | Petite 229 x 171mm |
| GE208 | Bois 660mm |
| F036 | Moyenne 355 x 405mm / manche : 915mm |
| S480 | Grande 305 x 355mm |

Couteau à pizza Vogue

Lame inox rigide en une seule pièce pour couper en un seul mouvement.



| Code | Description |
|------|-------------|
| D390 | Lame 520mm |

Roulettes à pizza Hygiplass

Grande roulette en acier inoxydable. Lavable au lave-vaisselle.



| Code | Description |
|-------|-------------|
| D396 | Noir 102mm |
| CC407 | Rouge 102mm |
| CC408 | Vert 102mm |

Support pour plats à pizza Vogue

Pour stocker vos pizzas préparées avant de les cuire. 2 tailles : 11 emplacements avec espacements de 6 cm et 15 emplacements avec espacements de 4 cm. 705(H) x 300(L) x 300(P)mm.

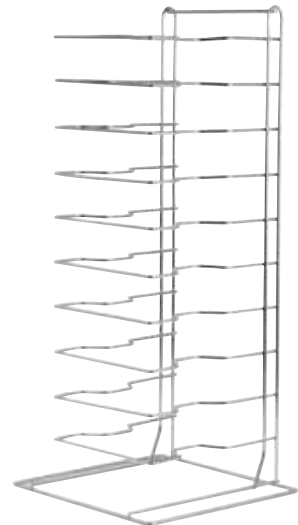

| Code | Description |
|------|-------------|
| F026 | 11 niveaux |
| F027 | 15 niveaux |

Casiers de lavage

Bords renforcés pour une utilisation professionnelle intensive.

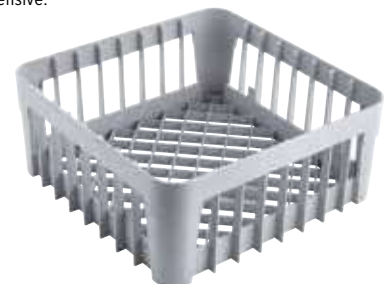

| Code | Description |
|-------|------------------------|
| GN559 | 350 x 350mm 200(H)mm |
| GN558 | 400 x 400mm 200(H)mm |

| Code | Description | Qté |
|-------|-------------|-----|
| DA987 | 280mm (Ø) | 6 |
| DS169 | 310mm (Ø) | 6 |
| DA989 | 330mm (Ø) | 6 |

Fours à pizza Pisa Gastro M

Modèles compacts avec façade et portes en acier inoxydable. Equipés de soles en pierre réfractaire, d'un thermostat et d'une minuterie par chambre. Possèdent également un interrupteur principal, témoin lumineux, éclairage intérieur et thermostat de sécurité. Pour des pizzas de 32 cm.



- Soles en pierre réfractaire
- Thermostats réglables
- Dimensions chambres : 90(H) x 410(L) x 360(P)mm



Spécification

DS180 Modèle : Maxine 1/40. 230V. 1,6kW. Plage de température 50°C - 320°C. Dimensions (mm): 280(H) x 568(L) x 500(P). Poids 23kg.

DS181 Modèle : Maxine 2/40. 230V. 2,4kW. Plage de température 50°C - 320°C. Dimensions (mm): 430(H) x 568(L) x 500(P). Poids 33kg.

Code Description

DS180 1 chambre | Pour des pizzas de 320mm

DS181 2 chambres | Pour des pizzas de 320mm

DS185 Support pour GR213 / GR215



Fours à pizza Milan Gastro M

Fours à pizza avec extérieur inox et intérieur briques réfractaires pour une cuisson efficace. Chaque chambre peut contenir trois pizzas (Ø 35cm max) et possède un thermostat indépendant pour la sole et la voûte. Avec commutateur Marche-Arrêt, thermostat de sécurité et témoin lumineux.



- Porte avec vitre extra large
- Plage de température 45 à 455°C
- Thermostats réglables indépendants
- Extérieur inox et intérieur briques réfractaires



Spécification

GR213 230V. 6kW. Plage de température 45 à 455°C. Dimensions (mm): 413(H)x1305(L)x600(P). Dimensions chambre : 140(H) x 1080(L) x 410(P)mm. Poids 60kg.

GR214 400V. 8,8kW. Plage de température 50 à 500°C. Dimensions (mm): 745(H)x1305(L)x600(P). Dimensions chambres 140(H)x1080(L)x410(P)mm. Poids 120kg.

Code Description

GR213 1 chambre / 3 pizzas

GR214 2 chambres / 6 pizzas



Fours à pizza Rome Gastro M

Fours à pizza avec extérieur inox et intérieur briques réfractaires pour une cuisson efficace. Chaque chambre peut contenir quatre pizzas (Ø 35cm max) et possède un thermostat indépendant pour la sole et la voûte. Avec commutateur Marche-Arrêt, thermostat de sécurité et témoin lumineux.



- Thermostats réglables indépendants
- Porte vitrée extra large
- Très profonds
- Extérieur inox et intérieur briques réfractaires



Spécification

GR215 400V. 6kW. Plage de température 50 à 500°C. Dimensions (mm): 413(H)x1000(L)x955(P). Dimensions chambre 140(H)x720(L)x720(P)mm. Poids 89kg.

GR216 400V. 12kW. Plage de température 50 à 500°C. Dimensions (mm): 745(H)x1000(L)x955(P)mm - dimensions chambres 140(H)x720(L)x720(P)mm. Poids 89kg.

Code Description

GR215 1 chambre / 4 pizzas

GR216 2 chambres / 8 pizzas



ART DE LA TABLE

RESTAURANT, BAR
ET HOTEL

MOBILIER

USAGE UNIQUE
ET ENTRETEN

VÊTEMENTS
ET CHAUSSURES

CUISINE

MOBILIER DE CUISINE,
CHARTIOTS ET ÉCHELLES

MATÉRIEL ÉLECTRIQUE
ET DE CUISSON

FROID

MATÉRIEL ÉLECTRIQUE ET DE CUISSON / MICRO-ONDES ET FOURS

Fours à pizza Naples Gastro M

Equipés de vitres extra larges et de soles en pierre réfractaire. Avec thermostats de voûte et de sole pour chaque chambre, interrupteur marche / arrêt, témoin lumineux, éclairage intérieur et thermostat de sécurité. Chambres pour six pizzas de 35 cm.



- Soles en pierre réfractaire
- Thermostats réglables individuellement
- Chambres pour pizzas de 35cm
- Dimensions chambres : 140(H) x 1080(L) x 720(P)mm



Spécification

DS182 Modèle : ALFA XL 6L. 400V. 9kW. Plage de température 45°C - 455°C. Dimensions (mm): 413(H) x 1360(L) x 955(P). Poids 116kg.

DS183 Modèle : ALFA XL 66L. 400V. 18kW. Plage de température 45°C - 455°C. Dimensions (mm): 745(H) x 1360(L) x 955(P). Poids 205kg.

Code Description

DS182 1 chambre | Pour des pizzas de 350mm

DS183 2 chambres | Pour des pizzas de 350mm

Four à pizza compact Caterlite

Four à pizza compact gain de place. L'isolation double paroi assure efficacité énergétique et cuisson rapide. Idéal pour toutes les pizzas fraîches ou surgelées jusqu'à 30cm.

- Construction en acier inoxydable
- Corps isolé à double paroi
- Cuisson rapide avec minuterie de 15 minutes
- Voyant d'alimentation / chauffe
- Contient une pizza de 30cm max



Spécification

CR912 240V. 1,13kW. 5,15A. Monophasé. Plage de température : 60°C à 300°C. Dimensions (mm): 188(H) x 380(L) x 486(P). Poids 8,2kg.

Code Description

CR912 Four à pizza compact



Barbecue au charbon Buffalo

Barbecue professionnel solide et élégant, parfait pour faire de délicieuses grillades. La grande zone de cuisson offre un espace généreux pour les services plus occupés. Facile à transporter et à monter pour une utilisation rapide.



- Installation en une seule étape
- Combustible solide - Aucun raccord au gaz nécessaire
- Solide et durable - Parfait pour un usage commercial



| Code | Description |
|-------|------------------|
| FT690 | Barbecue charbon |

Bûches de bois dur sec et allume-feu Big K

Idéal pour les poêles à bois, cheminées, fours à pizza, cuisinières et feux ouverts. Allume-feu fabriqués à partir de laine de bois 100 % naturelle et de cire.



| Code | Description |
|-------|-------------------------------------|
| FJ728 | Boîte de bûches de bois dur FSC 8kg |
| FJ729 | Boîte allume-feu FSC Woodies 2Kg |

Pierre de lave

Pour une distribution uniforme de la chaleur tout en éliminant les flammes vives. Absorbe la graisse et les jus des aliments pour créer les arômes généralement associés à un BBQ à charbon de bois. S'utilise avec la plupart des barbecues à gaz.



| Code | Description |
|-------|--------------------|
| CB093 | Pierre de lave 5kg |

Charbon de bois Big K

Fabriqué à partir de fines de charbon de haute qualité, ce charbon de bois facile à allumer possède des morceaux uniformes, calibrés pour obtenir un rendement élevé.



| Code | Description |
|-------|-------------|
| CM826 | 10kg |

ART DE LA TABLE

RESTAURANT, BAR ET HOTEL

MOBILIER

USAGE UNIQUE ET ENTRETIEN

VÊTEMENTS ET CHAUSSURES

CUISINE

MOBILIER DE CUISINE, CHARIOTS ET ÉCHELLES

MATÉRIEL ÉLECTRIQUE ET DE CUISSON

FROID

MATÉRIEL ÉLECTRIQUE ET DE CUISSON / MICRO-ONDES ET FOURS

Four à convection professionnel Buffalo

Pour la cuisson du pain, de pâtisseries ou de pommes de terre, le four à convection puissant et fiable Buffalo 21L offre des résultats constants à chaque utilisation. Avec un design compact et élégant et des commandes simples, le four est facile à utiliser et idéal pour les cuisines avec un espace limité. Porte à double vitrage durable aidant à réduire les pertes de chaleur et les coûts de fonctionnement.



Spécification

DA957 2100 W; 230V; Inox et verre; 50 °C à 250 °C; 21 L; 15,5 kg; 378(H) x 475(L) x 495(P) mm

| Code | Description |
|------|-------------|
|------|-------------|

| | |
|--------------|-------|
| DA957 | 2,1kW |
|--------------|-------|

Fours à convection Buffalo

Boostez vos cuissons avec ces fours à convection puissants et faciles à utiliser. Équipés de portes à double vitrage pour une efficacité exceptionnelle. Alimentés par un système de chauffe à circulation d'air pour une cuisson rapide et uniforme.



- Fours puissants de 2,5 kW assistés par ventilateur
- Construction durable en inox
- Plage de température 50°C à 250°C
- Temps de chauffe rapide
- Portes à double vitrage écoénergétiques
- Commandes thermostatiques pour un contrôle précis de la chaleur
- Minuterie 120mn
- Grilles et supports latéraux chromés



Spécification

CW863 230V, 2,5 kW, 10,9A. Capacité 50L. Plage de température: 50°C à 250°C. Dimensions (mm): 400(H) x 620(L) x 600(P). Poids 30,5 kg.

CW864 230V, 2,5 kW, 10,9A. Capacité 100L. Plage de température: 50°C à 250°C. Dimensions (mm): 520(H) x 800(L) x 600(P). Poids 43 kg.

| Code | Description |
|------|-------------|
|------|-------------|

| | |
|--------------|-------------------------|
| CW863 | 1 grille GN 2/3 50L |
|--------------|-------------------------|

| | |
|--------------|---------------------------|
| CW864 | 2 grilles GN 1/1 100L |
|--------------|---------------------------|

Fours à convection Lynx 400 Lincat

Four à convection écoénergétique, ventilé, idéal pour les cafés et autres établissements proposant des plats chauds et ayant un espace de cuisine limité. Facile à nettoyer et à entretenir. Charnières de porte robustes et ouverture de porte latérale.

- Eclairage intérieur
- Grilles amovibles chromées
- Intérieur émaillé vitrifié
- Capacité CB998 : 33L, DE340 : 54L, DE341 : 40L
- Porte double vitrage



Spécification

CB998 Modèle : LCO. 230V, 2,5 kW, 10.4A. Plage de température de 50°C à 250°C. Dimensions (mm) : 371 (H) x 555 (L) x 488 (P). Poids 25,5 kg.

DE340 Modèle : LCO/T. 230V, 2,5 kW, 10.4A. Plage de température de 50°C à 250°C. Dimensions (mm) : 520 (H) x 495 (L) x 570 (P).

DE341 Modèle : LCO/S. 230V, 2,5 kW, 10.4A. Plage de température de 50°C à 250°C. Dimensions (mm) : 520 (H) x 405 (L) x 570 (P).

| Code | Description |
|------|-------------|
|------|-------------|

| | |
|--------------|-----------|
| CB998 | 2x GN 1/2 |
|--------------|-----------|

| | |
|--------------|------------|
| DE340 | 4 x GN 2/3 |
|--------------|------------|

| | |
|--------------|-----------|
| DE341 | 4x GN 1/2 |
|--------------|-----------|

Four à convection 4 niveaux Gastro M

Four électrique quatre niveaux compatibles GN 2/3. Possède un panneau de commande électro-mécanique convivial et deux turbines. Intérieur et extérieur en acier inoxydable. Minuterie, thermostat 50°C - 300°C et témoin lumineux. Equipé d'une porte double vitrage basculante.

- 2 turbines
- 4 x GN 2/3, 1 grille fournie
- Porte double vitrage basculante
- Intérieur et extérieur en acier inoxydable

Produit nécessitant une installation par un professionnel

Spécification

GR200 Modèle : GER423. 230V. 3,6kW. Plage de température 50 à 300°C. Dimensions (mm): 568(H)x 557(L)x 585(P). Poids 40kg.

| Code | Description |
|--------------|-------------|
| GR200 | 4 x GN 2/3 |



Four à convection 4 niveaux avec humidificateur Gastro M

Four électrique quatre niveaux avec humidificateur GN 2/3. Possède un panneau de commande électro-mécanique convivial et deux turbines. Intérieur et extérieur en acier inoxydable. Minuterie, thermostat 50°C - 300°C et témoin lumineux. L'humidificateur manuel évite aux pâtisseries et autres aliments délicats de dessécher. NB : attention, ne possède pas d'évacuation des eaux de condensats..

- 2 turbines
- 4 x GN 2/3
- Porte double vitrage battante
- Intérieur et extérieur en acier inoxydable

Produit nécessitant une installation par un professionnel

Spécification

GR201 Modèle : GEU423. 230V. 3,5kW. Plage de température 50 à 300°C. Dimensions (mm): 560(H)x 658(L)x 685(P). Poids 50kg.

| Code | Description |
|--------------|--------------------------------|
| GR201 | 4 x GN 2/3 avec humidificateur |



Fours pâtisseries 4 niveaux avec humidificateur Gastro M

Fours à convection avec quatre niveaux 600 x 400mm, une grille, humidificateur et porte abatante. Dotés de 2 turbines et d'un panneau de commande électro-mécanique convivial. Intérieur et extérieur en acier inoxydable. Minuterie, thermostat 300°C et éclairage. Modifiables en GN 1/1 avec le kit échelles de transformation GR209 (vendu séparément). NB : attention, four pâtisseries, ne possède pas d'évacuation des eaux de condensats..

- 2 turbines
- 4 niveaux 600x400mm, 1 grille fournie
- Porte abatante double vitrage
- Intérieur et extérieur acier inoxydable

Produit nécessitant une installation par un professionnel

Spécification

GR202 Modèle : BERU464. Monophasé 1/N 50Hz. 230V. 3,3kW. 15A. Plage de température 50 à 300°C. Dimensions (mm): 598(H)x 724(L)x 730(P). Poids 52kg.
GR203 Modèle : BERU464PW. Monophasé 1/N 50Hz. 400V. 4,7kW. Plage de température 50 à 280°C. Dimensions (mm): 724(H)x 730(L)x 598(P). Poids 52kg.

| Code | Description |
|--------------|---------------------------------------|
| GR202 | 4 niveaux 600 x 400mm (230V) |
| GR203 | 4 niveaux 600 x 400mm (400V) |
| GR209 | Kit modif. en GN 1/1 pour GR202-GR203 |



ART DE LA TABLE

RESTAURANT, BAR
ET HOTEL

MOBILIER

USAGE UNIQUE
ET ENTRETIEN

VÊTEMENTS
ET CHAUSSURES

CUISINE

MOBILIER DE CUISINE,
CHARTIOTS ET ÉCHELLES

MATÉRIEL ÉLECTRIQUE
ET DE CUISSON

FROID

MATÉRIEL ÉLECTRIQUE ET DE CUISSON / MICRO-ONDES ET FOURS

Four pâtissier 4 niveaux avec humidificateur Gastro M

Four électrique à convection puissant avec humidificateur, 4 niveaux (600x400 mm), 2 turbines, porte latérale double vitrage et panneau de commande électro-mécanique convivial. Livré avec 1 grille. Extérieur et intérieur inox. Modifiable en GN 1/1 avec le kit échelle de transformation GR210 (vendu séparément). NB : attention, four pâtissier, ne possède pas d'évacuation des eaux de condensats.

- 2 turbines
- 4 niveaux 600x400mm
- Porte latérale double vitrage
- Intérieur et extérieur en acier inoxydable

Produit nécessitant une installation par un professionnel

Spécification

GR204 Modèle : BEU464. 15 A. Triphasé 3/N 50Hz. 400V. 6,3kW. Plage de température 50 à 300°C. Dimensions (mm): 560(H)x 825(L)x 685(P). Poids 59kg.

GR207 Modèle : SFR46. Dimensions (mm): 865(H)x 740(L)x 560(P). Poids 12,5kg.

| Code | Description |
|--------------|-------------------------------|
| GR204 | Four 4 x 600x400mm |
| GR207 | Piètement pour 4 et 6 niveaux |



Four 6 niveaux avec humidificateur Gastro M

Four électrique à convection en acier inoxydable 6 niveaux 600x400mm avec humidificateur et porte battante. Dotés de 2 turbines et d'un panneau de commande électro-mécanique convivial. Modifiable en GN 1/1 avec le kit échelle de transformation GR211 (vendu séparément). NB : attention, four pâtissier, ne possède pas d'évacuation des eaux de condensats.

- 2 turbines
- 6 niveaux 600x400mm
- Porte battante double vitrage
- Intérieur et extérieur en acier inoxydable

Produit nécessitant une installation par un professionnel

Spécification

GR205 Modèle : BEU664. 400V. 7,7kW. Plage de température 50 à 300°C. Dimensions (mm): 710(H)x 825(L)x 710(P). Poids 85kg.

GR207 Modèle : SFR46. Dimensions (mm): 865(H)x 740(L)x 560(P). Poids 12,5kg.

| Code | Description |
|--------------|---------------------------------|
| GR205 | Four 6 x 600x400mm |
| GR207 | Piètement pour 4 et 6 niveaux |
| GR211 | Kit modif. en GN 1/1 pour GR205 |



Four à convection 10 niveaux avec humidificateur Gastro M

Four électrique à convection 10 niveaux 600x400mm avec humidificateur et panneau de commande électro-mécanique convivial. Possède 3 turbines et une porte battante double vitrage. NB : attention, four pâtissier, ne possède pas d'évacuation des eaux de condensats.

- Construction acier inoxydable
- Fonctionnement simple
- 3 turbines
- Modifiable en GN 1/1 avec le kit échelle de transformation (vendu séparément)

Produit nécessitant une installation par un professionnel

Spécification

GR206 Modèle : BEU1064. 400V. 11,5kW. Plage de température 50 à 280°C. Dimensions (mm): 1010(H)x 825(L)x 710(P). Poids 125kg.

GR208 Modèle : SFR1046. Dimensions (mm): 670(H)x 740(L)x 570(P). Poids 11,5kg.

| Code | Description |
|--------------|---------------------------------|
| GR206 | Four 10 x 600x400mm |
| GR208 | Piètement pour 10 niveaux |
| GR212 | Kit modif. en GN 1/1 pour GR206 |



Four cuisson rapide série Xpress MRX Menumaster

Cuisson à grande vitesse puissante avec un faible encombrement. Empilable et suffisamment petit pour tenir sur le comptoir, avec 11 niveaux de puissance, un choix de 360 menus et une connectivité Wi-Fi/USB vous permettant de charger vos dernières recettes. Combine la cuisson au micro-ondes avec une puissante convection à air pulsé pour des résultats de haute qualité en un minimum de temps.

- Programmation par ports USB, Wi-Fi et Ethernet
- Filtres à air amovibles
- Grille amovible
- Fonction dégivrage
- Porte ouverture vers le bas



Spécification

CT357-3PH Modèle : MR52 3PH, 400V, 2kW, 16A, Triphasé, Capacité : 17,2L.
Plage de température : 95°C-270°C. Dimensions (mm) : 577(H) x 356(L) x 673(P). Poids : 60 kg.

| Code | Description |
|------------------|------------------------|
| CT357-3PH | 2kW Triphasé Métal |

Fours mixtes à injection directe Gastro M

Fours mixtes à injection directe slim compatibles GN 1/1. Porte double vitrage, 2 turbines auto-reverse et panneau de contrôle électronique. Modèles disponibles en 6 ou 10 niveaux, avec ou sans système de nettoyage intégré.

- Conçus pour contenir 6 ou 10 bacs GN 1/1
- Panneau de commande électronique
- Porte double vitrage
- 2 turbines auto-reverse
- Intérieur rapide et facile à nettoyer
- Disponibles avec ou sans système de nettoyage intégré



Produit nécessitant une installation par un professionnel



Spécification

DS468 Modèle : FDEK061, 400V, 7,8kW. Plage de température four 30°C - 280°C / vapeur 30°C - 110°C. Dimensions (mm): 769(H) x 517(L) x 820(P). Poids 80kg.
DS469 Modèle : FDEK061 PWA, 400V, 7,8kW. Plage de température four 30°C - 280°C / vapeur 30°C - 110°C. Dimensions (mm): 769(H) x 517(L) x 820(P). Poids 80kg.
DS471 Modèle : FDEK101 PWA, 400V, 15,6kW. Plage de température four 30°C - 280°C / vapeur 30°C - 110°C. Dimensions (mm): 1010(H) x 517(L) x 820(P). Poids 150kg.

| Code | Description |
|--------------|----------------------------------|
| DS468 | Mixte 6 x GN 1/1 |
| DS469 | Mixte 6 x GN 1/1 auto nettoyant |
| DS471 | Mixte 10 x GN 1/1 auto nettoyant |



ART DE LA TABLE

RESTAURANT, BAR ET HOTEL

MOBILIER

USAGE UNIQUE ET ENTRETIEN

VÊTEMENTS ET CHAUSSURES

CUISINE

MOBILIER DE CUISINE, CHARIOTS ET ÉCHELLES

MATÉRIEL ÉLECTRIQUE ET DE CUISSON

FROID

Gamme 600

Gastro M
600 Series

La gamme cuisson de Gastro-M est puissante, économe en énergie, facile à nettoyer et bénéficie d'un design moderne et élégant. Tous les modules sont en acier inoxydable. Les modules peuvent être reliés entre eux par des réglottes de liaison qui assurent une unité et étanchéité à votre ensemble de cuisson. Gastro-M, la pierre angulaire dans votre cuisine !



Planchas électriques Gastro-M 600 Series

Plaques à snacker, plan de cuisson en acier, temps de chauffe rapide, bac récupérateur de graisse, thermostat réglable, voyant lumineux.

- Construction acier inoxydable
- Plaque en acier de haute qualité
- Bac récupérateur de graisse
- Thermostat réglable
- Température homogène sur toute la surface
- S'adapte sur placard ouvert GL913 et piètement GL911



Produit nécessitant une installation par un professionnel

Électrique

Code Description

GN021 Plaque lisse largeur 300mm
GL905 Plaque lisse largeur 600mm - triphasé

Spécification

GN021 400V. 3kW. Dimensions (mm): 280(H) x 300(L) x 600(P). Poids 27kg.
GL905 Modèle : 60/60FTE. 400V. 6kW. Dimensions (mm): 280(H) x 600(L) x 600(P). Poids 51kg.



Planchas électriques Gastro-M 600 Series

Plaques à snacker, plan de cuisson en acier à temps de chauffe rapide nécessitant moins d'énergie pour maintenir des températures de cuisson élevées. Interrupteur marche / arrêt et témoin lumineux intégrés, bac récupérateur de graisse.

- Témoin lumineux
- Contrôle et vanne de sécurité thermostatique
- Plaque en chrome ou acier moulé
- Plaque rainurée ou lisse



Produit nécessitant une installation par un professionnel

Électrique

Code Description

GN022 Plaque rainurée largeur 300mm
GN027 Plaque 2/3 lisse 1/3 rainurée largeur 600mm

Spécification

GN022 400V. Dimensions : 280(H) x 300(L) x 600(P)mm. Poids 27kg.
GN027 400V. Dimensions : 600(L)x600(P)x280(H)mm. 39kg.



Planchas gaz Gastro-M 600 Series

Planchas gaz, avec plaque de cuisson robuste et facile à nettoyer, temps de chauffe rapide, allumage piezo, bac récupérateur de graisse, contrôle et vanne de sécurité thermostatique. Livrées gaz naturel et injecteurs butane/propane fournis. Ne pas utiliser avec des produits marins ni surgelés (uniquement avec produits frais); sinon commander le modèle chromé (GL937).

- Construction en acier inoxydable
- Allumage piezo
- Bac récupérateur de graisse
- Contrôle thermostatique



Produit nécessitant une installation par un professionnel

| Code | Description |
|--------------|----------------------------|
| GN020 | Plaque lisse largeur 300mm |
| GL904 | Plaque lisse largeur 600mm |

Spécification
GN020 5.2kW. Dimensions (mm): 280(H)x 300(L)x 600(P). Poids 27kg.
GL904 10.4kW. Dimensions (mm): 280(H)x 600(L)x 600(P). Poids 51kg.

Gaz



Planchas gaz Gastro-M 600 Series

Planchas gaz en acier inoxydable avec plans de cuisson durables, diffusant la chaleur uniformément. Temps de chauffe rapide, allumage piezo, contrôle et vanne de sécurité thermostatique, témoin lumineux. Le modèle chromé nécessite moins d'énergie pour maintenir la température de cuisson.

- Bac récupérateur de graisse intégré
- Contrôle et vanne de sécurité thermostatique
- Allumage piezo



Produit nécessitant une installation par un professionnel

| Code | Description |
|--------------|---|
| GN025 | Plaque 2/3 lisse 1/3 rainurée largeur 600mm |

Spécification
GN025 10.4kW. Dimensions (mm): 280(H) x 600(L) x 600(P). Poids 50kg.

Gaz



ART DE LA TABLE

RESTAURANT, BAR
ET HOTEL

MOBILIER

USAGE UNIQUE
ET ENTRETIEN

VÊTEMENTS
ET CHAUSSURES

CUISINE

MOBILIER DE CUISINE,
CHARIOTS ET ÉCHELLES

MATÉRIEL ÉLECTRIQUE
ET DE CUISSON

FROID

MATÉRIEL ÉLECTRIQUE ET DE CUISSON / CUISSON HORIZONTALE

Friteuses électriques 10L Gastro-M 600 Series

Friteuses électriques avec contrôle de la température par thermostat réglable, vidange avec col de cygne et vanne de sécurité, interrupteur on/off, coupe-circuit de sécurité, zone froide. Résistances relevables autobloquantes, puissance 7,5kW composée de 3 éléments indépendants de 2,5kW (facilite le sav). Livrées avec paniers. Attention : ne pas utiliser de graisse solide.

- Construction acier inoxydable
- Robinet de vidange
- Thermostat de sécurité
- Résistance relevable
- Paniers fournis
- GL908 s'adapte sur le placard ouvert GL912 et le piètement GL910
- GL909 s'adapte sur le placard ouvert GL913 et le piètement GL911



Produit nécessitant une installation par un professionnel

Électrique



| Code | Description |
|-------|-----------------------------|
| GL908 | Friteuse électrique 10L |
| GL909 | Friteuse électrique 2 x 10L |

| Spécification | |
|---------------|--|
| GL908 | 400V / 7,5kW. Dimension: 300(L)x600(P)x280(H)mm. Poids : 20 kg |
| GL909 | 400V / 15 kW. Dimension: 600(L)x600(P)x280(H)mm. Poids 34 kg |

Friteuse gaz 2x8L Gastro-M 600 Series

Friteuse gaz avec allumage piezo, valve de sécurité thermostatique et coupe-circuit thermique, température requise atteinte rapidement au moyen de deux tubes de chauffe par cuve. Zone froide, vidange à col de cygne et vanne de sécurité. Livrée avec 2 paniers. Attention : ne pas utiliser de graisse solide.

- Construction acier inoxydable
- 2 cuves inox 8L
- Robinet de vidange avec sécurité
- Contrôle thermostatique
- Coupe-circuit thermique
- Livraison gaz naturel et injecteurs butane/propane fournis



Produit nécessitant une installation par un professionnel

Gaz



| Code | Description |
|-------|---------------------|
| GL907 | Friteuse gaz 2 x 8L |

| Spécification | |
|---------------|---|
| GL907 | Gaz naturel 13,6 kW. Dimension: 600(L)x600(P)x280(H)mm. Poids : 42 kg |

Grillade pierre de lave gaz Gastro-M 600 Series

Grillade pierre de lave gaz avec grille en fonte, allumage piezo, brûleur en acier inoxydable, bac à eau et thermocouple. Fournie avec pierres de lave.

- Extérieur acier inoxydable
- Bac récupérateur de graisse intégré
- Allumage piezo
- Thermostat réglable



Produit nécessitant une installation par un professionnel

Gaz



| Code | Description |
|-------|---------------|
| GN028 | Largeur 600mm |

| Spécification | |
|---------------|--|
| GN028 | 11kW. Dimensions (mm): 280(H)x 600(L)x 600(P). Poids 42kg. |

Cuiseur à pâtes Gastro-M 600 Series

Cuiseur à pâtes grande capacité de 14 litres en acier inoxydable durable avec thermostat réglable, témoin lumineux et robinet de vidange. Avec commutateur 3 positions : Maintien en température, cuisson finale et pré-cuisson.

- Construction acier inoxydable
- Cuve inox 316 capacité 14L
- Fourni sans panier
- S'adapte sur placard ouvert GL912 et piètement GL910



Produit nécessitant une installation par un professionnel



Électrique



| Code | Description |
|-------|---------------------|
| GL903 | Cuiseur à pâtes 14L |
| GL884 | Panier à pâtes inox |

Spécification
GL903 230V. 3 kW. Dimension: 300(L)x600(P)x280(H)mm. Poids : 18 kg

Bain-marie électrique Gastro-M 600 Series

Bain-marie électrique adapté aux bacs GN de 150mm de profondeur maximum. Avec robinet de vidange.

- Construction acier inoxydable
- GLO35 GN 1/1 profondeur max 150mm
- Fourni sans bac GN
- Compatible avec piètement GL910 et placard ouvert GL912



Électrique



| Code | Description | Spécification |
|-------|---------------|---|
| GN035 | Largeur 600mm | GN035 230V. 3kW. Dimensions (mm): 280(H) x 600(L) x 600(P). Poids 32kg. |

Plaques électriques à poser Gastro-M 600 Series

Fourneaux 2 ou 4 plaques électriques à poser de 22cm. Extérieur en acier inoxydable. Pour chaque plaque, thermostat 6 positions et témoin lumineux.

- Acier inoxydable
- 2 ou 4 plaques de cuisson 1,5kW
- Témoin lumineux



Électrique



| Code | Description | Spécification |
|-------|-------------------------|--|
| GN017 | 2 plaques | GN017 400V. 3kW. Dimensions (mm) 280(H)x 300(L)x 600(P). Poids 16kg. |
| GN018 | 4 plaques largeur 600mm | GN018 400V. 6kW. Dimensions (mm) 280(H)x 600(L)x 600(P). Poids 30kg. |

Produit nécessitant une installation par un professionnel

ART DE LA TABLE

RESTAURANT, BAR
ET HOTEL

MOBILIER

USAGE UNIQUE
ET ENTRETIEN

VÊTEMENTS
ET CHAUSSURES

CUISINE

MOBILIER DE CUISINE,
CHARIOTS ET ÉCHELLES

MATÉRIEL ÉLECTRIQUE
ET DE CUISSON

FROID

MATÉRIEL ÉLECTRIQUE ET DE CUISSON / CUISSON HORIZONTALE

Table électrique vitrocéramique Gastro-M 600 Series

Table électrique en vitrocéramique avec 2 zones de cuisson. Extérieur en acier inoxydable robuste. Pour chaque zone, thermostat 6 positions et témoin lumineux.



Produit nécessitant une installation par un professionnel

Spécification
GN019 400V. 3,6kW. Dimensions : 280(H) x 300(L) x 600(P)mm. 16kg.

| Code | Description |
|-------|---|
| GN019 | Table de cuisson électrique largeur 300mm |

Électrique



Feux vifs à poser Gastro-M 600 Series

Dessus feux vifs gaz avec thermo-couples, bord anti-ruissellement et allumage piezo. Gaz naturel de série, injecteurs butane/propane fournis.

- Modèles 2 ou 4 feux vifs
- Construction acier inoxydable
- Top embouti
- Allumage piezo

Produit nécessitant une installation par un professionnel



Gaz



| Code | Description |
|-------|---------------------------|
| GL900 | 2 feux vifs largeur 300mm |
| GL901 | 4 feux vifs largeur 600mm |

Spécification
GL900 2 feux vifs. 6.1kW : 1x2,8kW + 1x3,3kW. Gaz naturel. Dimensions (mm): 280(H) x 300(L) x 600(P). Poids: 15kg.
GL901 4 feux vifs. 12.1kW : 2x2,8kW + 2x3,3kW. Gaz naturel. Dimensions (mm): 280(H) x 600(L) x 600(P). Poids: 25kg.

5 feux vifs à poser Gastro-M 600 Series

Feux vifs thermocouplés avec allumage piezo. Extérieur en acier inoxydable facile à nettoyer et entretenir.

- 5 feux vifs 3x 2,8kW et 2x 3,3kW
- Extérieur acier inoxydable

Produit nécessitant une installation par un professionnel



Gaz



| Code | Description |
|-------|---------------------------|
| GN016 | 5 feux vifs largeur 900mm |

Spécification
GN016 15.5kW. 3 feux vifs 2.8kW et 2 feux vifs 3.3kW. Dimensions (mm): 280(H)x 900(L)x 600(P). Poids 30kg.

Fourneau gaz 4 feux sur four à convection Gastro-M 600 Series

Fabrication en acier inoxydable AISI 304, brûleurs rapides à triple couronne, robinets de gaz avec sécurité et thermocouple, allumage piezo, four électrique à convection émaillé anti-acide et grill.

- Allumage piezo
- Boutons de commande résistants
- Porte battante inox ou verre
- Four électrique

Produit nécessitant une installation par un professionnel

Spécification

GN013 230V. Débit 13,8kW : 2 feux vifs 3,6kW, 2 feux vifs 3,3kW, four à convection 3kW. Dimensions int. four (mm): 325(H) x 396(L) x 342(P). Dimensions (mm): 850(H)x 600(L)x 600(P). Poids 62kg.

| Code | Description |
|------|-------------|
|------|-------------|

| | |
|--------------|--|
| GN013 | 4 feux vifs four convection porte inox |
|--------------|--|



Électrique



Fourneau 5 feux gaz et four à convection Gastro-M 600 Series

Fourneau 5 feux gaz puissant et efficace sur four à convection compatible GN 1/1. Flamme pilote pour un allumage automatique rapide. Pieds réglables pour la stabilité parfaite même sur sols irréguliers.

- Gril électrique 1,3kW
- Extérieur acier inoxydable
- 2 feux vifs de 2,8kW
- 2 feux vifs de 3,3kW
- Four à convection 3kW

Produit nécessitant une installation par un professionnel

Spécification

GN014 230V. 17,4kW. 2 feux vifs 2,8kW, 2 feux vifs 3,3kW, Four 3kW dim. int 325(H) x 570(L) x 342(P)mm. Dimensions (mm): 850(H)x 900(L)x 600(P). Poids 70kg.

| Code | Description |
|------|-------------|
|------|-------------|

| | |
|--------------|------------------------------|
| GN014 | 5 feux sur four à convection |
|--------------|------------------------------|



Gaz



ART DE LA TABLE

RESTAURANT, BAR
ET HOTEL

MOBILIER

USAGE UNIQUE
ET ENTRETIEN

VÊTEMENTS
ET CHAUSSURES

CUISINE

MOBILIER DE CUISINE,
CHARIOTS ET ÉCHELLES

MATÉRIEL ÉLECTRIQUE
ET DE CUISSON

FROID



Piètements Gastro-M 600 Series

Piètements avec verrins réglables. Compatible avec les modules Gastro-M 300 et 600mm de large.

Spécification

GL911 Dimension: 600(l)x490(p)x570(h)mm. Poids: 4 kg

| Code | Description |
|--------------|-----------------|
| GL911 | Piètement 60/60 |



Placards ouverts avec portes en option Gastro-M 600 Series

Placards ouverts avec verrins réglables. Compatibles avec les modules Gastro-M de 300 ou 600mm de large.



Spécification

GL912 Dimensions (mm): 570(H) x 300(L) x 490(P). Poids 13kg.

GL913 Dimensions (mm): 570(H) x 600(L) x 490(P). Poids 20kg.

| Code | Description |
|--------------|---------------|
| GL912 | Largeur 300mm |
| GL913 | Largeur 600mm |



Piètements Gastro-M 600 Series

Piètements avec verrins réglables. Compatible avec les modules Gastro-M 300 et 600mm de large.



Spécification

GN038 Dimensions (mm): 570(H) x 900(L) x 490(P). Poids 20kg.

| Code | Description |
|--------------|---------------|
| GN038 | Largeur 900mm |



Gamme 650



La ligne de cuisson Gastro M 650 est composée par des éléments modulaires à faible encombrement, à la qualité et aux prestations qui satisferont les exigences des professionnels du secteur. Ses caractéristiques, robustesse, fiabilité, ergonomie et la qualité des matériaux seront capables de conquérir la confiance d'une clientèle exigeante. Grâce à ses petites dimensions, la série Gastro M 650 est idéale pour les cafés, brasseries, ainsi que les food truck où les endroits sont réduits. Le système modulaire permet plusieurs combinaisons, l'installation peut s'effectuer sur des plans de travail ainsi que sur des placards à baie libre ou avec porte. Fabrication italienne.

Gastro M
650 Series

Planchas électriques Gastro-M 650 Series

Plaques à snacker électriques avec plaques de cuisson robustes, lisses ou rainurées, faciles à nettoyer. Montée en température rapide, bac récupérateur de graisse, thermostat réglable et voyant de mise sous tension.

- Plaque rainurée ou plaque lisse
- Bac de récupération intégré
- Témoin lumineux
- Interrupteur marche/arrêt intégré

Produit nécessitant une installation par un professionnel



Spécification
GN058 Modèle : 60/40FTRE. 400V. Dimensions (mm): 280(H) x 400(L) x 600(P). Poids 41kg.
GL918 Modèle : 60/70FTE. 400V. 9kW. Dimensions (mm): 280(H) x 700(L) x 650(P). Poids : 74kg.

| Code | Description |
|----------------|-------------------------------|
| 1 GN058 | Plaque rainurée largeur 400mm |
| 2 GL918 | Plaque lisse largeur 700mm |

Planchas gaz Gastro-M 650 Series

Plaques à snacker gaz avec plan de cuisson lisse ou rainuré. Temps de chauffe rapide, bac de récupération intégré, thermostat réglable. Injecteurs butane/propane fournis.

- Bac de récupération intégré
- Thermostat réglable
- Allumage piezo
- Plaque rainurée ou plaque lisse



Produit nécessitant une installation par un professionnel

Spécification
GN057 5,7kW. Dimension (mm): 280(H)x 400(L)x 650(P). Poids 41kg.
GL917 Modèle : 65/40FTG. Gaz naturel 5,7 kW. Dimension: 280(H)x400(L)x650(P)mm. Poids 39kg.

| Code | Description |
|----------------|-------------------------------|
| 3 GN057 | Plaque rainurée largeur 400mm |
| 4 GL917 | Plaque lisse largeur 400mm |

Électrique



Gaz



ART DE LA TABLE

RESTAURANT, BAR
ET HOTEL

MOBILIER

USAGE UNIQUE
ET ENTRETIEN

VÊTEMENTS
ET CHAUSSURES

CUISINE

MOBILIER DE CUISINE,
CHARTIOTS ET ÉCHELLES

MATÉRIEL ÉLECTRIQUE
ET DE CUISSON

FROID

MATÉRIEL ÉLECTRIQUE ET DE CUISSON / CUISSON HORIZONTALE

Plancha électrique Gastro-M 650 Series

Plancha électrique avec demie-plaque lisse demie-plaque rainurée. Facile à nettoyer, montée en température rapide, bac récupérateur de graisse, thermostat réglable et voyant de mise sous tension.

- Thermostat réglable
- Témoin lumineux
- Construction acier inoxydable
- Bac de récupération intégré

Produit nécessitant une installation par un professionnel



Électrique



Spécification

GN061 6kW. 400V. Dimensions (mm): 280(H)x 700(L) x 650(P). Poids 75kg.

| Code | Description |
|------|-------------|
|------|-------------|

| | |
|--------------|--------------------------------------|
| GN061 | 2/3 lisse 1/3 rainurée largeur 700mm |
|--------------|--------------------------------------|

Planchas gaz Gastro-M 650 Series

Planchas gaz naturel avec plaques de cuisson robustes et faciles à nettoyer, temps de chauffe rapide, allumage piezo, bac récupérateur de graisse, contrôle et vanne de sécurité thermostatique. La plaque chromée (50 microns) nécessite moins d'énergie pour maintenir la température de cuisson.

- Bac récupérateur de graisse
- Contrôle et vanne de sécurité thermostatique
- Faciles à nettoyer

Produit nécessitant une installation par un professionnel



Gaz



Spécification

GN059 11,4kW. Dimensions (mm) : 280(H) x 700(L) x 650(P). Poids 75kg.

GN060 11,4kW. Dimensions (mm) : 280(H) x 700(L) x 650(P). Poids 75kg.

| Code | Description |
|------|-------------|
|------|-------------|

| | |
|--------------|----------------------------|
| GN059 | Plaque lisse largeur 700mm |
|--------------|----------------------------|

| | |
|--------------|------------------------------------|
| GN060 | Plaque lisse chromée largeur 700mm |
|--------------|------------------------------------|

Friteuses électriques Gastro-M 650 Series

Friteuses électriques avec contrôle de la température par thermostat réglable, robinet de vidange intégré, interrupteur on/off, coupe-circuit de sécurité, flamme pilote, zone froide et récolte des résidus d'aliments. Résistance relevable. Livrées avec paniers.

- Cuves simple ou double capacité 10L
- Construction acier inoxydable
- Thermostat de sécurité
- Zone froide
- Paniers fournis



Produit nécessitant une installation par un professionnel

Électrique



| Code | Description |
|------|-------------|
|------|-------------|

| | |
|--------------|--------------|
| GL921 | Friteuse 10L |
|--------------|--------------|

| | |
|--------------|-----------------|
| GL922 | Friteuse 2x 10L |
|--------------|-----------------|

Spécification

GL921 Modèle : 65/41FRE. 400V. 7,5kW. Dimensions (mm): 280(H) x 400(L) x 650(P). Poids 25kg.

GL922 Modèle : 65/71FRE. 400V. 15kW. Dimensions (mm): 280(H) x 700(L) x 650(P). Poids 47kg.

Friteuse gaz 8L Gastro-M 650 Series

Friteuse gaz avec allumage piezo, soupape de sécurité thermostatique et coupe-circuit thermique. Montée en température rapide grâce à 2 brûleurs indépendants. Zone froide pour la récolte des résidus d'aliments, robinet de vidange. Livrée avec 1 panier. Attention : ne pas utiliser de graisse solide.

- 6,3kW
- Robinet de vidange intégré
- Coupe-circuit thermique
- Allumage piezo

Produit nécessitant une installation par un professionnel

Spécification

GN063 6,3kW. Capacité 8L. Dimensions (mm): 280(H)x 400(L)x 650(P). Poids 25kg.

| Code | Description |
|--------------|-------------|
| GN063 | Friteuse 8L |

Friteuse gaz 2x8L Gastro-M 650 Series

Friteuse à gaz avec allumage piezo, soupape de sécurité thermostatique et coupe-circuit thermique. Montée en température rapide grâce à 2 brûleurs indépendants. Zone froide pour la récolte des résidus d'aliments, robinet de vidange. Livrée avec 2 paniers. Attention : ne pas utiliser de graisse solide.

- Construction acier inoxydable
- 2 cuves capacité 8L
- Robinet de vidange intégré
- Coupe-circuit thermique
- Soupape de sécurité thermostatique
- Livrée gaz naturel et injecteurs butane/propane fournis

Produit nécessitant une installation par un professionnel

Spécification

GL920 Modèle : 65/70FRG. Gaz naturel. 12,6kW. Dimensions (mm): 280(H) x 700(L) x 650(P). Poids : 47kg.

| Code | Description |
|--------------|-----------------|
| GL920 | Friteuse 2 x 8L |

Chauffe-frites Gastro-M 650 Series

Chauffe-frites électrique avec bac GN 1/1. L'unité de chauffe se trouve à l'arrière de l'appareil et permet de conserver les aliments chauds pour la durée du service. Thermostat réglable facile à utiliser.

- Compatible avec GN 1/1 profondeur 15cm
- Interrupteur marche/arrêt
- Témoin lumineux

Produit nécessitant une installation par un professionnel

Spécification

GN064 230V. Dimensions (mm): 280(H) x 400(L) x 650(P). Poids 22kg.

| Code | Description |
|--------------|---------------|
| GN064 | Largeur 400mm |



Gaz



Gaz



Électrique



ART DE LA TABLE

RESTAURANT, BAR
ET HOTEL

MOBILIER

USAGE UNIQUE
ET ENTRETIEN

VÊTEMENTS
ET CHAUSSURES

CUISINE

MOBILIER DE CUISINE,
CHARIOTS ET ÉCHELLES

MATÉRIEL ÉLECTRIQUE
ET DE CUISSON

FROID

MATÉRIEL ÉLECTRIQUE ET DE CUISSON / CUISSON HORIZONTALE

Bains-marie Gastro-M 650 Series

Bains-marie électriques pour bacs GN jusqu'à 150mm de profondeur (vendus séparément). Avec robinet de vidange intégré et tube d'évacuation, résistance intégrée, grille perforée, thermostat marche / arrêt et voyant. Pieds réglables.

- Construction acier inoxydable
- Compatible GN 1/1 ou 2/1 profondeur 150mm maxi
- Livrés sans bac GN

Produit nécessitant une installation par un professionnel



Électrique



| Art.nr | Omschrijving |
|--------------|--------------|
| GN068 | GN 1/1 |
| GN069 | GN 2/1 |

Spécification
GN068 230V. 1.5kW. Compatible GN 1/1. Dimensions (mm): 280(H)x 400(L)x 650(P). Poids 22kg.
GN069 400V. 3kW. Compatible GN 2/1. Dimensions (mm): 280(H)x 700(L)x 650(P). Poids 30kg.

Cuiseur à pâtes électrique Gastro-M 650 Series

Cuiseur à pâtes électrique avec robinet d'eau pour un remplissage rapide et facile, thermostat réglable, témoin lumineux et robinet de vidange. Paniers non inclus.

- 1 cuve
- Robinet de vidange
- Robinet de remplissage
- Témoin lumineux

Produit nécessitant une installation par un professionnel



Électrique



| Code | Description |
|--------------|-----------------------|
| GN065 | Capacité 20L |
| GN067 | Panier à pâtes GN 1/4 |

Spécification
GN065 400V. Capacité : 20L. Dimensions (mm): 280(H) x 400(L) x 650(P). Poids 24kg.
GN067 140x140x160mm

Grillade pierre de lave gaz Gastro-M 650 Series

Grillade pierre de lave gaz avec plaque en fonte, allumage piezo, brûleur en acier inoxydable, bac à eau et thermo-couple. Fournie avec les pierres de laves.

- Construction en acier inoxydable
- Plaque en fonte
- Bac à eau
- Commande thermostatique

Produit nécessitant une installation par un professionnel



Gaz



| Code | Description |
|--------------|---------------|
| GL919 | Largeur 400mm |
| GN062 | Largeur 700mm |

Spécification
GL919 Modèle : 65/40GRL. Gaz naturel. 5,5kW. Dimensions (mm): 280(H) x 400(L) x 650(P). Poids : 45kg.
GN062 Modèle : GM65/70 GRL. 11kW. Dimensions (mm): 280(H)x 700(L)x 650(P). Poids 59kg.



Feux vifs gaz Gastro-M 650 Series

Feux vifs gaz à poser en acier inoxydable, nombre de feux vifs variable selon les modèles. Tous les modèles possèdent l'allumage piezo, des thermo-couples et plaques de débordement émaillées. Gaz naturel de série et injecteurs butane/propane fournis.

- Modèles 1, 2 ou 4 feux vifs
- Construction acier inoxydable
- Plaques de débordement émaillées
- Allumage piezo
- GL916 s'adapte sur le piètement GL923 et le placard ouvert GL925

Produit nécessitant une installation par un professionnel



| Code | Description |
|-------|---------------------------|
| GN054 | 1 feu vif largeur 400mm |
| GL916 | 2 feux vifs largeur 400mm |
| GN055 | 4 feux vifs largeur 700mm |

Spécification

GN054 1 brûleur : 7,5kW. Gaz naturel. Dimensions (mm): 280(H) x 650(P) x 400(L). Poids 21kg.
 GL916 2 feux vifs. 8,6kW. Gaz naturel. Dimensions (mm): 280(H) x 400(L) x 650(P). Poids: 26kg.
 GN055 17,2kW. 2 feux 3,6kW et 2 feux 5kW. Dimensions (mm): 280(H)x 700(L)x 650(P). 43kg.

Gaz



Feux vifs gaz Gastro-M 650 Series

Feux vifs gaz, modèles monoblocs sur baie ouverte, en acier inoxydable, nombre de feux vifs variable selon les modèles. Tous les modèles possèdent l'allumage piezo, des thermo-couples et plaques de débordement émaillées. Gaz naturel de série et injecteurs butane/propane fournis.

- Modèles 4 ou 6 feux vifs
- Construction acier inoxydable
- Baie ouverte sur GL914 et GL915
- Plaques de débordement émaillées
- Allumage piezo

Produit nécessitant une installation par un professionnel



Spécification
 GL914 4 feux vifs. 17,2kW. Gaz naturel. Dimensions (mm): 850(H) x 700(L) x 650(P). Poids 47kg.
 GL915 6 feux vifs. 25,8kW. Gaz naturel. Dimensions (mm): 850(H) x 1100(L) x 650(P). Poids 65kg.

| Code | Description |
|-------|----------------------------|
| GL914 | 4 feux vifs largeur 700mm |
| GL915 | 6 feux vifs largeur 1100mm |

Gaz



ART DE LA TABLE

RESTAURANT, BAR ET HOTEL

MOBILIER

USAGE UNIQUE ET ENTRETIEN

VÊTEMENTS ET CHAUSSURES

CUISINE

MOBILIER DE CUISINE, CHARIOTS ET ÉCHELLES

MATÉRIEL ÉLECTRIQUE ET DE CUISSON

FROID

MATÉRIEL ÉLECTRIQUE ET DE CUISSON / CUISSON HORIZONTALE

Fourneau gaz Gastro-M 650 Series

Fourneau gaz 4 feux sur four gaz avec thermocouples, brûleurs laiton, plaques de débordement émaillées et allumage automatique. Four avec thermostat, allumage piezo, flamme pilote et rails amovibles. Dimensions internes du four : 530x530x280(h)mm. Gaz naturel. Pieds réglables.

- Plaques de débordement émaillées
- Four thermostat réglable
- Rails amovibles
- Construction en acier inoxydable
- Puissance du four 5kW

Spécification

GN047 22kW. Puissances : 2 feux de 3,6kW, 2 feux de 5kW, four 5kW dim. int 274(H) x 570(L) x 540(P)mm. Dimensions (mm): 850(H)x 700(L)x 650(P). Poids 90kg.

| Code | Description |
|------|-------------|
|------|-------------|

| | |
|--------------|---------------------------|
| GN047 | 4 feux vifs largeur 700mm |
|--------------|---------------------------|



Gaz



Fourneau gaz 6 feux Gastro-M 650 Series

Fourneau gaz 6 feux sur four gaz et placard fermé, avec thermocouples, brûleurs laiton, plaques de débordement émaillées et allumage automatique. Four avec thermostat, allumage piezo, flamme pilote et rails amovibles. Dimensions internes du four : 530x530x280(h)mm. Gaz naturel. Pieds réglables.

- Flamme pilote allumage automatique
- Sur placard fermé
- Rails amovibles
- Puissance du four 5kW

Spécification

GN048 30,8kW. Puissances : 3 feux 3,6kW, 3 feux 5kW. Four dim. int 274(H) x 570(L) x 540(P)mm. Dimensions (mm): 850(H)x 1100(L)x 650(P). Poids 124kg.

| Code | Description |
|------|-------------|
|------|-------------|

| | |
|--------------|----------------------------|
| GN048 | 6 feux vifs largeur 1100mm |
|--------------|----------------------------|



Gaz



PCF gaz 2 feux sur four gaz Gastro-M 650 Series

Plaque coup de feu gaz et 2 feux vifs sur four et placard fermé. La PCF possède un brûleur central. 2 feux vifs avec thermocouple et veilleuse. Four gaz avec thermostat, thermocouple et allumage piezo. Pieds réglables.

- Allumage électrique piezo
- Flamme pilote
- Construction acier inoxydable
- Puissance four 5kW

Produit nécessitant une installation par un professionnel

Spécification

GN052 21,8kW. Puissances 1 feu 8,2kW, 2 feux 3,6kW et 5kW. Dim. int four 274(H) x 570(L) x 540(P)mm. Dimensions (mm): 850(H)x1100(L)x650(P). Poids 125kg.

| Code | Description |
|------|-------------|
|------|-------------|

| | |
|--------------|----------------------------------|
| GN052 | PCF gaz, 2 feux vifs et four gaz |
|--------------|----------------------------------|

Fourneaux 6 feux Gastro-M 650 Series

Fourneaux 6 feux vifs sur four électrique à convection ou four gaz, avec thermocouples, brûleurs cuivre, plaques de débordement émaillées et allumage automatique. Le maxi four gaz du GN050 possède des rails amovibles et une double porte avec poignées incurvées pour faciliter l'ouverture et le nettoyage.

- Flamme pilote allumage automatique
- Plaques de débordement émaillées
- Thermocouples
- Four électrique ou gaz

Produit nécessitant une installation par un professionnel

Spécification

GN049 400V. 37,2kW. Détails : 3 feux vifs 3,6kW, 3 feux vifs 7,5kW, four 3,9kW. Dimensions (mm): 850(H) x 650(P) x 1100(L). Poids 130kg.

| Code | Description |
|------|-------------|
|------|-------------|

| | |
|--------------|--------------------------------|
| GN049 | Four électrique largeur 1100mm |
|--------------|--------------------------------|

Fourneau électrique sur four à convection Gastro-M 650 Series

Fourneau électrique 4 plaques sur four électrique à convection. Plaques avec répartition uniforme de la chaleur et thermostat 6 positions. Four électrique à convection avec thermostat et témoin lumineux. Pieds réglables.

- Extérieur acier inoxydable
- Témoin lumineux
- 4 plaques puissance 2,6kW
- Four puissance 5kW

Produit nécessitant une installation par un professionnel

Spécification

GN053 400V. 14,36kW. Puissances 4 plaques 2,6kW, four 5kW dim. int 325(H) x 568(L) x 335(P)mm. Dimensions (mm): 850(H)x700(L)x650(P). Poids 80kg.

| Code | Description |
|------|-------------|
|------|-------------|

| | |
|--------------|------------------------------------|
| GN053 | 4 plaques électrique largeur 700mm |
|--------------|------------------------------------|



Gaz



Gaz



Électrique



ART DE LA TABLE

RESTAURANT, BAR
ET HOTEL

MOBILIER

USAGE UNIQUE
ET ENTRETIEN

VÊTEMENTS
ET CHAUSSURES

CUISINE

MOBILIER DE CUISINE,
CHARIOTS ET ÉCHELLES

MATÉRIEL ÉLECTRIQUE
ET DE CUISSON

FROID

MATÉRIEL ÉLECTRIQUE ET DE CUISSON / CUISSON HORIZONTALE

Éléments neutres Gastro-M 650 Series

Éléments neutres avec tiroir en acier inoxydable adaptés à la gamme 650 Gastro M.

- Extérieur acier inoxydable
- Avec tiroir GN 1/1



| Code | Description | Spécification |
|--------------|---------------|---|
| GN070 | Largeur 400mm | GN070 Dimensions (mm): 280(H) x 400(L) x 650(P). Poids : 19kg. |

Placards ouverts avec portes en option Gastro-M 650 Series

Placards ouverts avec pieds réglables. Compatibles avec les modules de 400mm et 700mm de large.



| Code | Description | Spécification |
|--------------|---------------|---|
| GL925 | Largeur 400mm | GL925 Dimensions (mm): 570(H) x 400(L) x 540(P). Poids : 9kg. |
| GL926 | Largeur 700mm | GL926 Dimensions (mm): 570(H) x 700(L) x 540(P). Poids : 11kg. |
| GN080 | Porte gauche | GN080 Dimensions (mm): 400(H)x 350(L)x 20(P). Poids 2kg. |

Piètements Gastro-M 650 Series

Piètements avec pieds réglables compatibles avec les modules Gastro-M de 400 et 700mm de large.



| Code | Description | Spécification |
|--------------|---------------------------|--|
| GL923 | Modèle : Piètement 65/40. | GL923 Modèle : Piètement 65/40. Dimensions (mm): 570(H) x 400(L) x 540(P). Poids : 4kg. |
| GL924 | Modèle : Piètement 65/70. | GL924 Modèle : Piètement 65/70. Dimensions (mm): 570(H) x 700(L) x 540(P). Poids : 5kg. |

| Code | Description |
|--------------|-----------------|
| GL923 | Piètement 65/40 |
| GL924 | Piètement 65/70 |

Placards ouverts doubles Gastro-M 650 Series

Placards ouverts avec pieds réglables pour les modules larges. Portes doubles en option.



| Code | Description | Spécification |
|--------------|----------------|--|
| GN073 | Largeur 800mm | GN073 Dimensions (mm): 570(H) x 800(L) x 540(P). Poids : 13kg. |
| GN074 | Largeur 1100mm | GN074 Dimensions (mm): 570(H) x 1100(L) x 540(P). Poids : 18kg. |

| Code | Description |
|--------------|----------------|
| GN073 | Largeur 800mm |
| GN074 | Largeur 1100mm |



Gamme 700

Gastro M

700 Plus

Robustesse et fiabilité. Rendement, qualité des matériaux, fiabilité, sécurité et design font de Gastro M 700 une ligne de cuisson idéale. La ligne harmonieuse des plans facilite le nettoyage des équipements, la forme et l'inclinaison des boutons les rendent pratiques et faciles d'utilisation. Fabrication italienne.



Plancha électrique Gastro-M 700 Series

Plaque à snacker robustes avec un temps de chauffe rapide et une répartition uniforme de la chaleur. Bac de récupération intégré et dossier en acier inoxydable pour une zone de proximité propre. Livré sans porte.

- Temps de chauffe rapide
- Thermostat réglable
- Allumage piezo
- Vanne de sécurité thermostatique

Produit nécessitant une installation par un professionnel

Spécification

GN100 Modèle : GM70/40FTES. 400V. Dimensions (mm): 850(H) x 400(L) x 700(P). Poids 58kg.

| Code | Description |
|--------------|----------------------------|
| GN100 | Plaque lisse largeur 400mm |

Planchas électriques Gastro-M 700 Series

Plaques à snacker robustes avec un temps de chauffe rapide et une répartition uniforme de la chaleur. Bac de récupération intégré et dossier en acier inoxydable pour une zone de proximité propre. L'option plaques chromées (50 microns) nécessite moins d'énergie pour maintenir la température de cuisson. Livrées sans porte.

- Temps de chauffe rapide
- Thermostat réglable
- Allumage piezo
- Vanne de sécurité thermostatique



2

Produit nécessitant une installation par un professionnel



Électrique



1

Électrique



| Code | Description |
|----------------|-----------------------------|
| 1 GN101 | Lisse largeur 800mm |
| 2 GN102 | Lisse chromée largeur 800mm |

Spécification

GN101 Modèle : GM70/80FTES. 400V. Dimensions (mm): 850(H) x 800(L) x 700(P). Poids 85kg.

GN102 Modèle : GM70/80FTES-CR. 400V. Dimensions (mm): 850(H) x 800(L) x 700(P). Poids 103kg.

ART DE LA TABLE

RESTAURANT, BAR
ET HOTEL

MOBILIER

USAGE UNIQUE
ET ENTRETIEN

VÊTEMENTS
ET CHAUSSURES

CUISINE

MOBILIER DE CUISINE,
CHARIOTS ET ÉCHELLES

MATÉRIEL ÉLECTRIQUE
ET DE CUISSON

FROID

MATÉRIEL ÉLECTRIQUE ET DE CUISSON / CUISSON HORIZONTALE

Planchas électriques Gastro-M 700 Series

Gamme électrique robuste avec plaques de cuisson mi lisses mi rainurées. La zone thermostatique garantit un temps de chauffe rapide pour un service rapide. Les plaques chromées nécessitent moins de puissance pour maintenir des températures de cuisson élevées. Appareils livrés sans portes.

- Bac de récupération intégré
- Bouton On / Off intégré
- Témoin lumineux

Produit nécessitant une installation par un professionnel

Spécification

GN103 Modèle : GM70/80 FTRES. 400V. 850(H) x 800(L) x 700(P). Poids 88kg.
GN104 Modèle : GM70/80 FTRES-CR. 400V. Dimensions (mm) : 850(H) x 700(D) x 800(L). Poids 103 kg.

| Code | Description |
|------|-------------|
|------|-------------|

| | |
|--------------|--|
| GN103 | 2/3 lisse 1/3 rainurée largeur 800mm |
| GN104 | 2/3 lisse 1/3 rainurée chromée largeur 800mm |



Électrique



Planchas gaz Gastro M

Planchas avec plaques de cuisson robustes, faciles à nettoyer, temps de chauffe rapide, allumage piezo, bac récupérateur de graisse intégré, contrôle et vanne de sécurité thermostatique. Portes disponibles en option.

- Allumage piezo
- Valve de sécurité thermostatique
- Pieds réglables
- Construction acier inoxydable

Produit nécessitant une installation par un professionnel

Spécification

GN005 Dimensions (mm): 850(H) x 700(P) x 400(L), Poids 85kg.
GN009 6kW. Dimensions (mm): 850(H) x 400(L) x 700(P), Poids 85kg

| Code | Description |
|------|-------------|
|------|-------------|

| | |
|--------------|-----------------------|
| GN005 | Lisse largeur 400mm |
| GN009 | Rainuré largeur 400mm |



Gaz



Plancha gaz Gastro-M 700 Series

Plancha gaz au gaz naturel, avec plaque de cuisson robuste facile à nettoyer, temps de chauffe rapide, allumage piezo, bac récupérateur de graisse, contrôle et vanne de sécurité thermostatique. Pieds réglables. Injecteurs butane/propane fournis. Livré sans porte.

- Plaque chromée résistante (50 microns)
- Construction acier inoxydable
- Mise en température rapide et facilité de nettoyage
- Contrôle thermostatique

Produit nécessitant une installation par un professionnel

Spécification

GN096 Modèle : GM70/80FTGS. Gaz naturel. Dimensions (mm) : 850 (H) x 800 (L) x 700 (P). Poids 85kg.

| Code | Description |
|------|-------------|
|------|-------------|

| | |
|--------------|---------------------|
| GN096 | Lisse largeur 800mm |
|--------------|---------------------|



Gaz



Plancha gaz Gastro-M 700 Series

Plancha gaz sur placard ouvert, avec plaque 2/3 lisse 1/3 rainurée chromée facile à nettoyer, temps de chauffe rapide, allumage piezo, bac récupérateur de graisse, contrôle et vanne de sécurité thermostatique. Pieds réglables. Injecteurs butane/propane fournis. Portes en option.

- Construction acier inoxydable
- Plaque 2/3 lisse 1/3 rainurée chromée (50 microns)
- Allumage piezo
- Contrôle thermostatique

Produit nécessitant une installation par un professionnel

Spécification

GN099 12kW. Dimensions (mm): 850(H)x 800(L)x 700(P). Poids 103kg.
GN098 Modèle : GM70/80FTRGS. 400V. Dimensions (mm): 850(H)x 800(L)x 700(P). Poids 85kg.

Code Description

GN099 2/3 lisse 1/3 rainurée chromée 800(L)mm
GN098 2/3 lisse 1/3 rainurée largeur 800mm



Gaz



Friteuse électrique sur pied 10L Gastro-M 700 Series

Friteuse électrique avec contrôle de la température par thermostat réglable, vidange avec col de cygne et vanne de sécurité, interrupteur on/off, coupe-circuit de sécurité, zone froide. Résistance relevable autoblocante. Livrée avec panier. Attention : ne pas utiliser de graisse solide.

- Robinet de vidange intégré
- Contrôle de température thermostatique
- Thermostat de sécurité
- Sur placard fermé

Produit nécessitant une installation par un professionnel

Spécification

GN006 400V. 7,5kW. Capacité : 10L. Dimensions (mm): 850(H)x 400(L)x 700(P). Poids 44kg.

Code Description

GN006 10L largeur 400mm



Électrique



Friteuse électrique sur pied 2x 10L Gastro-M 700 Series

Friteuse électrique sur pied avec robinet de vidange, interrupteur marche/arrêt, thermostat de sécurité, zone froide et récolte des résidus. Facile à nettoyer. Résistance relevable et basculante. Livrée avec deux paniers et pieds réglables.

- Construction acier inoxydable
- 2 cuves de 10L
- Robinet de vidange
- Contrôle de température thermostatique
- Thermostat de sécurité
- Zone froide

Produit nécessitant une installation par un professionnel

Spécification

GL933 Modèle : 70/80FRE. 400V. 15kW. Capacité : 2 x 10L. Dimensions (mm): 850(H)x 800(L)x 700(P). Poids : 80kg.

Code Description

GL933 2 x 10L largeur 800mm



Électrique



ART DE LA TABLE

RESTAURANT, BAR
ET HOTEL

MOBILIER

USAGE UNIQUE
ET ENTRETIEN

VÊTEMENTS
ET CHAUSSURES

CUISINE

MOBILIER DE CUISINE,
CHARIOTS ET ÉCHELLES

MATÉRIEL ÉLECTRIQUE
ET DE CUISSON

FROID

MATÉRIEL ÉLECTRIQUE ET DE CUISSON / CUISSON HORIZONTALE

Friteuse gaz sur pied 2x13L Gastro-M 700 Series

Friteuse à gaz 2x 13L avec allumage piezo, soupape de sécurité thermostatique et coupe-circuit thermique. Montée en température rapide grâce à 2 brûleurs indépendants. Zone froide pour la récolte des résidus d'aliments, robinet de vidange. Livrée avec paniers. Pieds réglables. Attention : ne pas utiliser de graisse solide.

- Construction acier inoxydable
- 2 cuves inox 13L
- Vidange avec sécurité
- Contrôle thermostatique
- Coupe-circuit thermique
- Livrée gaz naturel et injecteurs butane/propane fournis

Produit nécessitant une installation par un professionnel

Spécification

GL932 Modèle : 70/80 FRG. 20,4kW. Capacité: 2 x 13L. Gaz naturel. Dimensions (mm): 850(H) x 800(L) x 700(P). Poids : 76kg.

| Code | Description |
|--------------|------------------|
| GL932 | Friteuse 2 x 13L |



Gaz



Cuiseur à pâtes Gastro-M 700 Series

Cuiseur à pâtes électrique sur placard ouvert avec thermostat et témoin lumineux pour une température constante. Robinet de remplissage et robinet de vidange compris. Porte et paniers non inclus.

- Extérieur acier inoxydable
- Livré sans porte
- Paniers à pâtes vendus séparément
- Capacité 40L

Produit nécessitant une installation par un professionnel

Spécification

GN091 400V. 7,6kW. Dimensions (mm): 850(H)x400(L)x700(P). Poids 57kg.

| Code | Description |
|--------------|---------------------------|
| GN091 | Électrique 40L |
| GN087 | Panier à pâtes pour GN091 |



Électrique



Bain-marie Gastro-M 700 Series

Bain-marie électrique pour bacs GN jusqu'à 150mm de profondeur (vendus séparément). Avec robinet de vidange intégré et tube d'évacuation, résistance intégrée, grille perforée, thermostat marche / arrêt et voyant. Pieds réglables. Portes vendues séparément.

- Construction acier inoxydable
- Compatible GN 1/1
- Fourni sans bac GN
- Sur placard ouvert

Produit nécessitant une installation par un professionnel

Spécification

GL930 Modèle : 70/40 BME. 230V. 1,5kW. Compatible GN 1/1. Dimensions (mm): 850(H) x 400(L) x 700(P). Poids : 37kg

| Code | Description |
|--------------|----------------------|
| GL930 | GN 1/1 largeur 400mm |



Électrique



Grillades pierre de lave Gastro-M 700 Series

Grillades pierre de lave à gaz avec grille en "V", allumage piezo, brûleurs en acier inoxydable, bac de récupération et thermo-couple. Robinets à gaz indépendants pour chacune des deux zones de chauffe. Fournie avec les pierres de laves. Pieds réglables.

- Construction en acier inoxydable
- Grille viande type "V"
- Récupérateur de graisse intégré
- Thermocouple
- Placard ouvert

Produit nécessitant une installation par un professionnel



Spécification

GN003 7,6kW. Dimensions (mm): 850(H)x 400(L)x 700(P). Poids 62kg.
GL931 Modèle : 70/80 GRL. 15kW. Gaz naturel. Dimensions (mm): 850(H) x 800(L) x 700(P). Poids : 82kg.

| Code | Description |
|--------------|---------------|
| GN003 | Largeur 400mm |
| GL931 | Largeur 800mm |



Gaz



Fourneau électrique sur four statique Gastro-M 700 Series

Fourneau électrique avec 4 plaques de cuisson sur four électrique statique, avec voyant. Four électrique avec thermostat 6 positions et voyant. Pieds réglables pour un positionnement de niveau en cas de sol irrégulier.

- Construction acier inoxydable
- Commutateur indépendant pour chaque plaque de cuisson
- 4 plaques de cuisson 2,6 kW et four 6kW
- Pieds réglables

Produit nécessitant une installation par un professionnel



Spécification

GL929 Modèle : 70/80CFE. 400V. 14,36kW. 4 plaques sur four électrique statique dim. int 289(H) x 576(L) x 662(P)mm. Dimensions (mm): 850(H) x 800(L) x 700(P). Poids : 89kg.
GN088 Modèle : GM70/80PCE. 400V. Dimensions (mm): 850(H) x 800(L) x 700(P). Poids 48kg.

| Code | Description |
|--------------|--|
| GL929 | 4 plaques sur four électrique statique largeur 800mm |
| GN088 | 4 plaques largeur 800mm |



Électrique



Fourneau gaz 4 feux vifs Gastro-M 700 Series

Fourneau à gaz possédant quatre feux vifs en laiton, thermocouples, plaques de débordement émaillées, pieds réglables et flamme pilote allumage automatique.

- Construction acier inoxydable
- Espace de rangement
- 2 feux vifs 5,5kW
- 2 feux vifs 3,7kW

Produit nécessitant une installation par un professionnel

Spécification

GL927 Modèle : 70/80 PCG. Gaz naturel. 18,4 kW. 4 feux vifs. Dimensions (mm): 850(H) x 800(L) x 700(P). Poids : 66kg.

| Code | Description |
|--------------|---------------------------|
| GL927 | 4 feux vifs largeur 800mm |



Gaz



ART DE LA TABLE

RESTAURANT, BAR ET HOTEL

MOBILIER

USAGE UNIQUE ET ENTRETIEN

VÊTEMENTS ET CHAUSSURES

CUISINE

MOBILIER DE CUISINE, CHARIOTS ET ÉCHELLES

MATÉRIEL ÉLECTRIQUE ET DE CUISSON

FROID

MATÉRIEL ÉLECTRIQUE ET DE CUISSON / CUISSON HORIZONTALE

Fourneau gaz 6 feux Gastro-M 700 Series

Fourneau gaz 6 feux vifs avec placard ouvert, thermocouples, brûleurs laiton, plaques de débordement émaillées, flamme pilote pour allumage automatique. Pieds réglables, portes non incluses.

- Flamme pilote pour allumage automatique
- Sur placard ouvert
- Feux vifs 5 x 6kW, 1 x 3,5kW
- Construction acier inoxydable

Produit nécessitant une installation par un professionnel

Spécification
GN082 33,5kW. Puissances : 5 feux 6kW, 1 feu 3,5kW. Dimensions (mm): 850(H)x 1200(L)x 700(P). Poids 71kg.

| Code | Description |
|-------|----------------------------|
| GN082 | 6 feux vifs largeur 1200mm |



Gaz



Fourneau 6 feux sur four gaz Gastro-M 700 Series

Fourneau gaz 6 feux sur four gaz, avec thermocouples, brûleurs cuivre, plaques de débordement émaillées et allumage automatique. Four avec thermostat, allumage piezo, flamme pilote et rails amovibles. Dimensions internes du four : 530x530x280(h)mm. Gaz naturel. Pieds réglables.

- Plaques de débordement émaillées
- Flamme pilote
- Thermostat
- Allumage piezo
- Rails amovibles

Produit nécessitant une installation par un professionnel

Spécification
GN083 Modèle : GM70/120CFG. Four dim. int 289(H) x 576(L) x 662(P)mm. 850(H) x 1200(L) x 700(P). Poids 176kg.

| Code | Description |
|-------|---------------------|
| GN083 | 6 feux vifs et four |



Gaz



Fourneau 4 feux vifs sur four à gaz Gastro-M 700 Series

Fourneau 4 feux vifs en cuivre sur four à gaz, avec thermocouples, plaques de débordement émaillées et allumage automatique. Le four à gaz puissant possède thermostat, allumage piezo, flamme pilote et rails amovibles.

- Construction acier inoxydable
- Efficacité énergétique, brûleurs haute performance
- Feux vifs 2 x 3,7kW et 2 x 5,5kW
- Four GN 2/1 puissant 8kW
- Pieds réglables

Produit nécessitant une installation par un professionnel

Spécification
GL928 Modèle : 70/80 CFGB. Gaz naturel. 23,4 kW. 4 feux vifs et four à gaz. Dimensions int. du four (mm): 289(H) x 576(L) x 662(P). Dimensions extérieures (mm): 850(H) x 800(L) x 700(P). Poids : 100kg.

| Code | Description |
|-------|--|
| GL928 | 4 feux vifs + four gaz naturel largeur 800mm |



Gaz



PCF gaz et 2 feux vifs sur four gaz Gastro-M 700 Series

Plaque coup de feu gaz avec deux feux vifs puissants sur four. Feux vifs avec thermocouple et veilleuse. La PCF possède un seul brûleur situé au centre. Four à gaz avec thermostat, thermo-couple et allumage piezo. Pieds réglables.

- Construction acier inoxydable
- 1 feu vif PCF 3,7kW
- 2 feux vifs 5,5kW
- Four 5kW

Produit nécessitant une installation par un professionnel

Spécification

GL934 Modèle : 70/80 TPPCFG. 20kW. Gaz naturel. Dim. int four 289(H) x 576(L) x 662(P)mm. Dimensions (mm): 850(H) x 800(L) x 700(P). Poids : 100kg.

| Code | Description |
|-------|-----------------------------------|
| GL934 | 2 feux vifs et four largeur 800mm |



Gaz



Plaques coup de feu Gastro-M 700 Series

Plaques coup de feu gaz avec feu vif central pour une distribution uniforme de la chaleur. Pieds réglables permettant une stabilité sur les sols irréguliers. Portes disponibles en option.

- Construction acier inoxydable
- Pieds réglables

Produit nécessitant une installation par un professionnel

Spécification

GN085 Modèle : GM70/80TPG. Dimensions (mm): 850(H) x 800(L) x 700(P). Poids 99kg.

| Code | Description |
|-------|-------------|
| GN085 | PCF gaz |



Gaz



Fourneau gaz 4 feux et PCF Gastro-M 700 Series

Fourneau gaz 4 feux vifs avec allumage piezo électrique et flamme pilote, thermo-couple. Plaque coup de feu centrale. Pieds réglables. Livré sans portes

- Plaques de débordement émaillées
- Flamme pilote
- Thermostat
- Allumage piezo
- Sur placards ouverts
- Construction acier inoxydable

Produit nécessitant une installation par un professionnel

Spécification

GN084 Modèle : GM70/120TPPCG2. Dimensions (mm): 850(H) x 1200(L) x 700(P). Poids 176kg.

| Code | Description |
|-------|-----------------------------|
| GN084 | 4 feux vifs + PCF 1200(L)mm |



Gaz



ART DE LA TABLE

RESTAURANT, BAR ET HOTEL

MOBILIER

USAGE UNIQUE ET ENTRETIEN

VÊTEMENTS ET CHAUSSURES

CUISINE

MOBILIER DE CUISINE, CHARIOTS ET ÉCHELLES

MATÉRIEL ÉLECTRIQUE ET DE CUISSON

FROID

MATÉRIEL ÉLECTRIQUE ET DE CUISSON / CUISSON HORIZONTALE

Feux vifs et PCF sur four gaz Gastro-M 700 Series

Plaques coup de feu avec feux vifs puissants sur fours. PCF avec un brûleur central, allumage piezo, veilleuse et thermo-couple. Feux vifs avec veilleuse et thermocouple. Fours à gaz spacieux et pratiques, compatibles GN 2/1 avec thermostat, thermocouple et allumage piezo. Pieds réglables.

- Construction acier inoxydable
- Fours compatibles GN 2/1
- Fours 8kW



Produit nécessitant une installation par un professionnel

Spécification

GL935 Modèle : 70/120 TPFCEGB. 22,4kW. 2 feux vifs, PCF et four. Gaz naturel. Dim. int four 289(H) x 576(L) x 662(P)mm. Dimensions (mm): 850(H) x 1200(L) x 700(P). Poids : 136kg.

GL936 Modèle : 70/120 TPFCEGB. 4 feux vifs, plaque de mijotage et four. 27,5kW. Gaz naturel. Dim. int four 289(H) x 576(L) x 662(P)mm. Dimensions (mm): 870(H) x 1200(L) x 700(P). Poids : 120kg.

| Code | Description |
|----------------|------------------------------------|
| 1 GL935 | 2 feux vifs et four largeur 1200mm |
| 2 GL936 | 4 feux vifs et four largeur 1200mm |

Gaz



Plaque vitrocéramique sur four Gastro-M 700 Series

Plaque vitrocéramique 4 zones avec thermostats réglables. Four électrique GN 2/1 avec thermostat, dimensions internes du four 530x340x325mm.

- Plaque vitrocéramique
- 4 zones de cuisson
- Four électrique compatible GN 2/1
- Thermostat



Produit nécessitant une installation par un professionnel

Spécification

GN089 Modèle : GM70/80CFVE. 400V. 10kW. Four dim. int 289(H) x 576(L) x 662(P)mm. Dimensions (mm): 850(H) x 800(L) x 700(P). Poids 141kg.

| Code | Description |
|--------------|-------------------------------------|
| GN089 | Plaque vitrocéramique largeur 800mm |

Électrique



Hottes complètes Gastro M

Hottes complètes Gastro M fabriquées en inox AISI 441 avec dessus et partie arrière en acier galvanisé. Filtrés labyrinthes inox, intercalaires, turbine d'extraction, variateur et luminaire sont inclus et montés.

Produit nécessitant une installation par un professionnel



Spécification

GN194 Dimensions (mm): 450(H) x 1000(L) x 900(P). Poids 27kg. Capacité 1 300m³ /h.

GN195 Dimensions (mm): 450(H) x 1500(L) x 900(P). Poids 29kg. Capacité 1 600m³ /h.

GN196 Dimensions (mm): 450(H) x 2000(L) x 900(P). Poids 32kg. Capacité 2 200m³ /h.

GN197 Dimensions (mm): 450(H) x 2500(L) x 900(P). Poids 34kg. Capacité 2 400m³ /h.

GN198 Dimensions (mm): 450(H) x 3000(L) x 900(P). Poids 36kg. Capacité 2 500m³ /h.

| Code | Description |
|--------------|-------------|
| GN194 | 1000(L)mm |
| GN195 | 1500(L)mm |
| GN196 | 2000(L)mm |
| GN197 | 2500(L)mm |
| GN198 | 3000(L)mm |



Lave-verres Barline 35 Gastro M

Lave-verres en inox AISI 304 avec porte à double paroi, un programme de lavage, fonctionnement automatique, cuve emboutie, chaudière thermostatique, résistance de cuve. Commandes simples et intuitives. Bras de lavage et de rinçage mobiles en inox. Interruption du cycle en cas d'ouverture de la porte. Livré avec 2 paniers 35x35 et doseur de produit de rinçage. Hauteur maximale des verres 240mm. Vidange par gravité (la machine doit être surélevée par rapport à la vidange).

- Cycle de lavage 2mn
- 1 programme de lavage
- Porte double paroi
- Bras de rinçage en inox amovibles
- Distributeur de produits de rinçage
- Entièrement en acier inoxydable AISI 304
- Hauteur de verre max 240mm
- Facile à nettoyer
- Fourni avec 2 paniers 35 x 35cm

Produit nécessitant une installation par un professionnel

Spécification
GS027 Modèle : Barline 350. Dimensions (mm): 600(H) x 420(L) x 460(P).
 Poids : 30kg.

| Code | Description |
|--------------|-------------|
| GS027 | Barline 35 |

Lave-verres Barline 40 Gastro M

Lave-verres en inox AISI 304 avec porte à double paroi, un programme de lavage, fonctionnement automatique, cuve emboutie, chaudière thermostatique, résistance de cuve. Commandes simples et intuitives. Bras de lavage et de rinçage mobiles en inox. Interruption du cycle en cas d'ouverture de la porte. Livré avec 2 paniers 40x40 et doseur de produit de rinçage. Hauteur maximale des verres 290mm. Vidange par gravité (la machine doit être surélevée par rapport à la vidange).

- Cycle de lavage 2mn
- 1 programme de lavage
- Porte double paroi
- Bras de rinçage en inox amovibles
- Distributeur de produits de rinçage
- Entièrement en acier inoxydable AISI 304
- Hauteur de verre max 290mm
- Facile à nettoyer
- Fourni avec 2 paniers 40 x 40cm

Produit nécessitant une installation par un professionnel

Spécification
GS028 Modèle : Barline 400. Dimensions (mm): 710(H) x 470(L) x 510(P).
 Poids : 41kg.

| Code | Description |
|--------------|-------------|
| GS028 | Barline 40 |



ART DE LA TABLE

RESTAURANT, BAR
ET HOTEL

MOBILIER

USAGE UNIQUE
ET ENTRETIEN

VÊTEMENTS
ET CHAUSSURES

CUISINE

MOBILIER DE CUISINE,
CHARIOTS ET ÉCHELLES

MATÉRIEL ÉLECTRIQUE
ET DE CUISSON

FROID

MATÉRIEL ÉLECTRIQUE ET DE CUISSON / LAVERIE

Lave-vaisselle Maestro 230V Gastro M

Lave-vaisselle en acier inoxydable, destinés aux professionnels de la restauration. Ces machines haut de gamme sont toutes équipées de cuves embouties et sondes thermostatiques. Options supplémentaires disponibles selon modèles.



Produit nécessitant une installation par un professionnel

Spécification

DK353 230V. 3,6kW. Dimensions (mm): 830(H) x 600(L) x 570(P). Poids : 63kg.
DK355 230V. 3,6kW. Dimensions (mm): 830(H) x 600(L) x 570(P). Poids : 66kg.
DK357 230V. 3,6kW. Dimensions (mm): 830(H) x 600(L) x 570(P). Poids : 70kg.

| Code | Description |
|---------|---------------------------------------|
| 1 DK353 | 230V Standard |
| DK355 | 230V Pompe de vidange |
| 2 DK357 | 230V Pompe de vidange et break tank |



Lave-vaisselle Maestro 400V Gastro M

Lave-vaisselle en acier inoxydable, destinés aux professionnels de la restauration. Ces machines haut de gamme sont toutes équipées de cuves embouties et sondes thermostatiques. Options supplémentaires disponibles selon modèles.



Produit nécessitant une installation par un professionnel

Spécification

DK354 400V. 6,6kW. Dimensions (mm): 830(H) x 600(L) x 570(P). Poids : 63kg.
DK356 400V. 6,6kW. Dimensions (mm): 830(H) x 600(L) x 570(P). Poids : 66kg.
DK358 400V. 6,6kW. Dimensions (mm): 830(H) x 600(L) x 570(P). Poids : 70kg.

| Code | Description |
|---------|---------------------------------------|
| 1 DK354 | 400V Standard |
| DK356 | 400V Pompe de vidange |
| 2 DK358 | 400V Pompe de vidange et break tank |



Lave-vaisselle à capot HT50 Gastro M

Lave-vaisselle à capot Gastro-M HT50, 400 Volt, en acier inoxydable 18/10, porte double paroi, commandes mécaniques, 2 cycles de lavage. Fonctionnement entièrement automatique lors de la fermeture du capot. Régulation thermostatique séparée des éléments chauffants pour le lavage et rinçage. Bras de lavage et de rinçage unis en acier inox faciles à nettoyer. Coupe-circuit de sécurité pour arrêter la machine en cas d'ouverture du capot. Raccord eau 3/4". Fourni avec 2 casiers 50x50. Vidange par gravité (la machine doit être surélevée par rapport à la vidange)



- Acier inoxydable 18/10 Aisi 304
- 2 cycles de lavage automatiques
- Casier 50x50
- Hauteur max pour les assiettes 420mm
- Consommation d'eau 3 litres par cycle
- 900 assiettes par heure
- Doseur produit de rinçage intégré

Produit nécessitant une installation par un professionnel

Spécification

GL896 400V, 6,75kW. Dimension: 1405(H) x 635(L) x 717(P)mm. Poids : 140kg
GL897 Dimensions : 850(H) x 1200(L) x 590(P)mm. Poids : 28kg.
GL898 Dimensions : 850(H) x 600(L) x 590(P)mm. Poids : 15kg.
GL899 Dimensions : 850(H) x 800(L) x 590(P)mm. Poids : 21kg.

Code Description

| | |
|--------------|--|
| GL896 | Lave-vaisselle à capot HT50 panier 50x50cm |
| GL897 | Table entrée gauche 120cm |
| GL898 | Table de sortie 60cm |
| GL899 | Table de sortie 80cm |

Sel adoucissant lave-vaisselle

Adapté aux adoucisseurs d'eau intégrés pour des résultats impeccables. Convient à tous les lave-vaisselle.



| Code | Description |
|--------------|-------------|
| GG178 | 25kg |



Lave-vaisselle à capot Maestro Gastro M

Entièrement en inox AISI 304, avec porte double paroi, panneau de commande électronique, interrupteur de sécurité sur la porte, cuve emboutie et sonde thermostatique, bras de lavage en acier inoxydable démontable pour le nettoyage, pompe de rinçage péristaltique, doseur détergent. Cycles de lavage 60/120/180 secondes. Fourni avec flexibles d'alimentation et d'évacuation, deux paniers 50 x 50 et un panier à couverts.



Produit nécessitant une installation par un professionnel

Spécification

DK359 400V, 7,5kW. Dimensions (mm): 880(L) x 750(P). Poids : 142kg.

Code Description

| | |
|--------------|--|
| DK359 | Capot 400V Pompe péristaltique et doseur détergent |
|--------------|--|



Adoucisseur d'eau automatique Bhs

L'eau calcaire est problématique et aboutit à une consommation d'énergie plus élevée et un risque de panne des machines. L'adoucissement de l'eau est un procédé pour éliminer le calcium et le magnésium et empêcher l'accumulation de calcaire. Cela augmentera l'efficacité et la durée de vie de vos appareils.

- Conçu pour une utilisation avec les lave-vaisselle, machines à glaçons, machines à café et fours mixtes vapeur
- Entièrement automatique
- Facile à utiliser
- Réservoir de sel de 10 kg
- Temps de régénération de 61 minutes
- 1950 litres/1kg sel



Spécification

CS207 Dimensions: 470(H) x 280(L) x 410(P) mm. Poids 11kg.

Code Description

| | |
|--------------|-------------------------------|
| CS207 | Adoucisseur d'eau automatique |
|--------------|-------------------------------|

ART DE LA TABLE

RESTAURANT, BAR ET HOTEL

MOBILIER

USAGE UNIQUE ET ENTRETIEN

VÊTEMENTS ET CHAUSSURES

CUISINE

MOBILIER DE CUISINE, CHARIOTS ET ÉCHELLES

MATÉRIEL ÉLECTRIQUE ET DE CUISSON

FROID

MATÉRIEL ÉLECTRIQUE ET DE CUISSON / LAVERIE

Lave-verres Gastro M



Lave-verres et tasses GW35 et GW41 Gastro-M en acier inox 18/10 AISI 304 double paroi, commandes analogiques, 2 cycles de lavage 20/30 casiers/h. Avec cuve emboutie et bras de lavage et rinçage inox et indépendants. Thermostop et doseur de produit de rinçage intégrés. Livrés avec 2 paniers à verres. Vidange par gravité (la machine doit être surélevée par rapport à la vidange). Une pompe de vidange peut être achetée séparément (code AG407).

- Acier inoxydable 18/10 AISI 304
- 2 cycles de lavage automatiques
- Paniers 35x35cm pour GN030 et 40x40cm pour GL891
- Hauteur maximum pour soucoupes/tasses et verres 195mm
- Consommation d'eau 2,2 litres par cycle
- 20/30 casiers par heure
- Doseur de produit de rinçage intégré



Produit nécessitant une installation par un professionnel

| Code | Description |
|---------|-----------------------------------|
| 1 GN030 | Lave-verres 35x35cm, (H) max 20cm |
| 2 GL891 | Lave-verres 40x40cm, (H) max 28cm |

Spécification
GN030 Modèle : GW35. 230V. 3,2kW. 50-60 Hz. Capacité : 20/30 casiers/h. Raccord 3/4". Dimensions (mm): 605(H) x 420(L) x 500(P). Poids : 44kg.
GL891 Modèle : GW41. 230V/3,2kW. Dimension: 700(H) x 480(L) x 520(P)mm. Poids: 45kg



Polisseur à verres Buffalo

Séchez et polissez vos verres, quelles que soient leur tailles et formes, et obtenez une finition professionnelle de haute qualité en quelques secondes. Réduisez le temps de travail manuel, tout en augmentant la satisfaction du client. L'air chaud soufflé par un ventilateur et cinq brosses de polissage rotatives sèchent et polissent les verres simultanément à l'intérieur et à l'extérieur.

- Châssis inox
- Jusqu'à 330 verres / heure
- 5 brosses de polissage rotatives
- Ventilateur à air chaud
- Pas de liquide de polissage nécessaire



Spécification
FA118 220-240V. Dimensions (mm): 510(H) x 300(L) x 330(P). Poids : 15,3kg.

| Code | Description |
|-------|-------------|
| FA118 | 5 brosses |

Lave-vaisselle Gastro M

Lave-vaisselle en acier inoxydable 18/10, facile à utiliser, avec 2 programmes de lavage. Bouton de démarrage manuel ou réglages entièrement automatiques. Bras de pulvérisation en acier inoxydable faciles à enlever pour un nettoyage efficace. Coupe-circuit de sécurité sur la porte. Livré avec deux paniers et un godet à couverts. Vidange par gravité (la machine doit être surélevée par rapport à la vidange)

- 2 programmes de lavage automatiques
- 2 paniers 50x50cm
- Hauteur maxi pour les assiettes, tasses et verres 340mm
- 20/30 paniers par heure



Produit nécessitant une installation par un professionnel

Spécification
GL892 230V. 3,2kW. Dimension: 820(H) x 600(L) x 625(P)mm. Poids: 63kg
GL893 400V. 5,15kW. Dimension: 820(H) x 600(L) x 625(P)mm. Poids: 63kg
GL894 230V. 3,2kW. Dimension: 820(H) x 600(L) x 625(P)mm. Poids: 66kg
GL895 400V. 5,15kW. Dimension: 820(H) x 600(L) x 625(P)mm. Poids: 66kg

| Code | Description |
|-------|--|
| GL892 | Lave-vaisselle 230V - (H) 34cm max. |
| GL893 | Lave-vaisselle 400V - (H) 34cm max. |
| GL894 | 230V avec pompe de vidange et doseur détergent (H)34cm max |
| GL895 | 400V avec pompe de vidange et doseur détergent (H)34cm max |



Tables d'entrée lave-vaisselle avec bac Gastro M

Tables d'entrée lave-vaisselle en acier inoxydable avec bac, dossier et tablette inférieure. Modèles avec bac à droite ou à gauche et avec ou sans TVO.



| Code | Description |
|----------------|---|
| 1 DS460 | 850(H) x 1000(L) x 700(P)mm Bac simple à gauche Dossieret Etagère |
| DS461 | 850(H) x 1000(L) x 700(P)mm Bac simple à droite Dossieret Etagère |
| DS462 | 850(H) x 1400(L) x 700(P)mm Bac simple à gauche Dossieret Etagère |
| DS463 | 850(H) x 1400(L) x 700(P)mm Bac simple à droite Dossieret Etagère |

| Code | Description |
|----------------|---|
| DS464 | 850(H) x 1000(L) x 700(P)mm Bac simple à gauche Dossieret Etagère TVO |
| 2 DS465 | 850(H) x 1000(L) x 700(P)mm Bac simple à droite Dossieret Etagère TVO |
| DS466 | 850(H) x 1400(L) x 700(P)mm Bac simple à gauche Dossieret Etagère TVO |
| DS467 | 850(H) x 1400(L) x 700(P)mm Bac simple à droite Dossieret Etagère TVO |

Tables d'entrée lave-vaisselle avec bac Gastro M

Les tables Gastro-M sont en acier inoxydable 18/10. Avec pieds réglables.



| Code | Description |
|----------------|---------------------------|
| 3 GL897 | Table entrée gauche 120cm |
| 4 GL898 | Table de sortie 60cm |
| 5 GL899 | Table de sortie 80cm |

| Spécification | |
|---------------|---|
| GL897 | Dimensions : 850(H) x 1200(L) x 590(P)mm. Poids : 28kg. |
| GL898 | Dimensions : 850(H) x 600(L) x 590(P)mm. Poids : 15kg. |
| GL899 | Dimensions : 850(H) x 800(L) x 590(P)mm. Poids : 21kg. |



ART DE LA TABLE

RESTAURANT, BAR
ET HOTEL

MOBILIER

USAGE UNIQUE
ET ENTRETIEN

VÊTEMENTS
ET CHAUSSURES

CUISINE

MOBILIER DE CUISINE,
CHARIOTS ET ÉCHELLES

MATÉRIEL ÉLECTRIQUE
ET DE CUISSON

FROID

Casiers de lavage Vogue

Différents modèles disponibles, spécifiquement conçus pour la vaisselle, les ustensiles, les verres, etc., pour un lavage adapté et sûr.

Approprié à une utilisation avec tous les casiers de lavage de cette page (500 x 500mm)

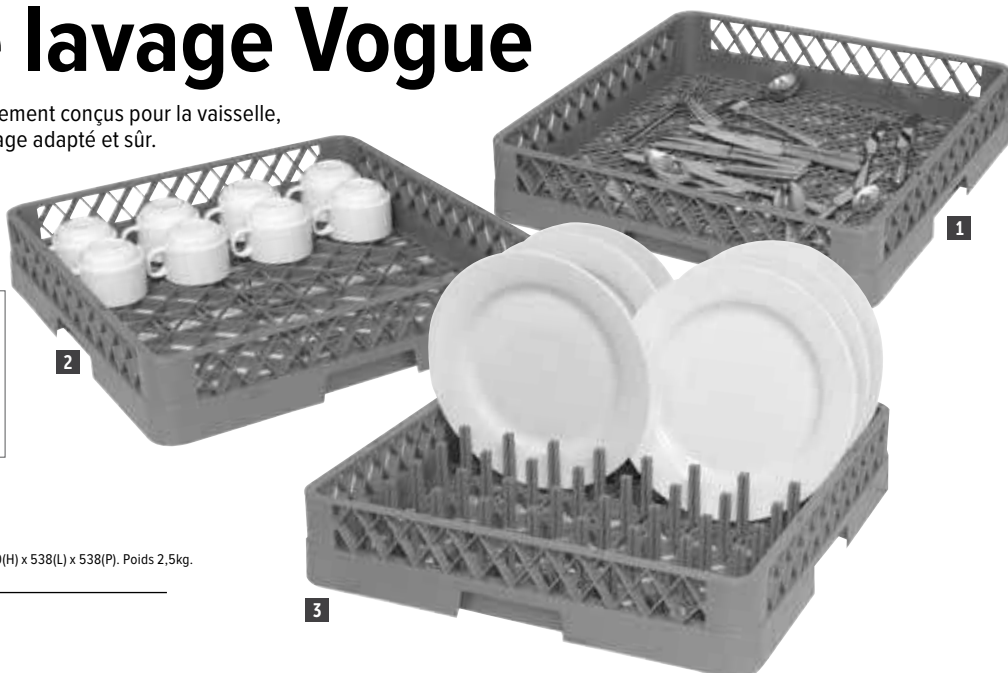

Spécification

CB006 Capacité de charge maximale 40kg. Dimensions (mm): 210(H) x 538(L) x 538(P). Poids 2,5kg.

| Code | Description |
|----------------|-----------------------|
| 1 K910 | Couverts 500 x 500mm |
| 2 K908 | Tasses 500 x 500mm |
| 3 K909 | Assiettes 500 x 500mm |
| 4 CB006 | Chariot |

Casiers à verres Vogue

Casiers à verres ou tasses à compartiments, pour réduire les éclats et la casse. Rehausse optionnelles disponibles pour les verres plus haut, ajoutant environ 45mm(H). 100(H) x 500(L) x 500(P)mm.

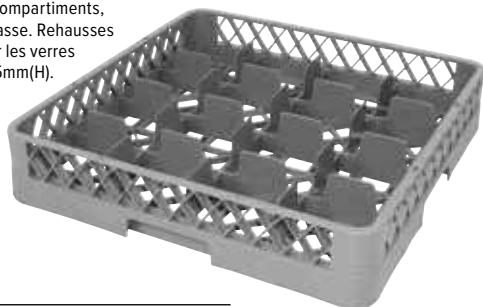

| Code | Description |
|-------------|------------------|
| F612 | 16 compartiments |
| F613 | 25 compartiments |
| F614 | 36 compartiments |
| F615 | 49 compartiments |

Rehausse de casiers à verres Vogue

Rehausse de casier à verres pour les grands verres. Chaque rehausse permet d'ajouter environ 45 mm(H).

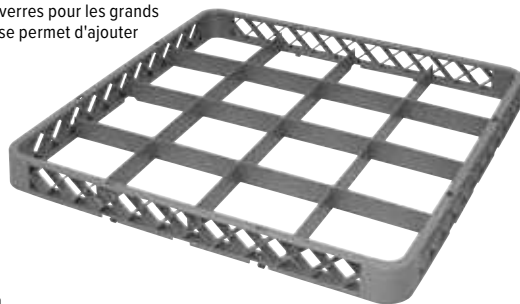

| Code | Description |
|-------------|------------------|
| F616 | 16 compartiments |
| F617 | 25 compartiments |
| F618 | 36 compartiments |
| F619 | 49 compartiments |

Casiers de lavage

Bords renforcés pour une utilisation professionnelle intensive.

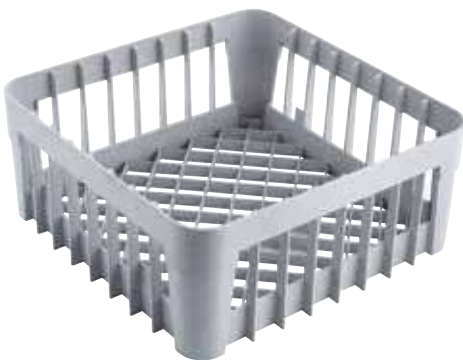

| Code | Description |
|--------------|------------------------|
| GN559 | 350 x 350mm 200(H)mm |
| GN558 | 400 x 400mm 200(H)mm |

Casiers de lavage hauts Vogue

Armature métallique avec revêtement PE pour une plus grande durabilité. Convient pour les verres, tasses et autres récipients ouverts. 180mm de haut.

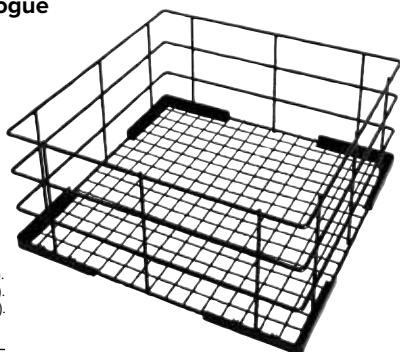

Spécification

| | |
|--------------|--|
| CD242 | Dimensions (mm): 180(H) x 350(L) x 350(P). |
| CD243 | Dimensions (mm): 180(H) x 400(L) x 400(P). |
| CD244 | Dimensions (mm): 180(H) x 500(L) x 500(P). |

| Code | Description |
|--------------|-------------|
| CD242 | 350 x 350mm |
| CD243 | 400 x 400mm |
| CD244 | 500 x 500mm |

Supports lave-vaisselle Gastro M

Supports lave-vaisselle avec ou sans tablette. En acier inoxydable AISI 304.



- Entièrement en acier inoxydable AISI 304
- Hauteur 400mm
- Pieds réglables



Spécification

| | |
|--------------|--|
| GS024 | Dimensions (mm): 400(H) x 600(L) x 600(P). Poids : 4,6kg. |
| GS025 | Dimensions (mm): 400(H) x 600(L) x 600(P). Poids : 7,64kg. |

| Code | Description |
|--------------|-----------------------|
| GS024 | Support sans tablette |
| GS025 | Support avec tablette |

Casiers de lavage Cambro

Casiers en maille résistants, conçus pour faire tremper et laver les couverts, ustensiles, assiettes et bols.



| Code | Description | Hauteur |
|---------|---------------------------------|---------|
| 1 DL338 | Casier à couverts 500 x 500mm | 101 mm |
| 2 DL337 | Casier à plots 500 x 500mm | 101 mm |
| CT290 | Casier de base 500 x 500mm | 101 mm |
| 3 CT329 | Couvercle pour casiers | 24 mm |
| 4 CT307 | Chariot pour casiers | 187 mm |

Chariot pour casiers à verres Craven

Chariot en acier inoxydable pour le séchage et le réapprovisionnement des verres. Le niveau inférieur est équipé d'un bac de récupération soudé pour éviter les sols humides. Convient aux casiers de 500 x 500mm (non fournis). Livré entièrement soudé.



Spécification

DN596 Dimensions (mm) : 839 (H) x 563 (L) x 625 (P). Poids 12,7 kg.

| Code | Description |
|-------|-------------|
| DN596 | Chariot |

Casiers 16 compartiments Cambro

Verre 110mm max (Ø).

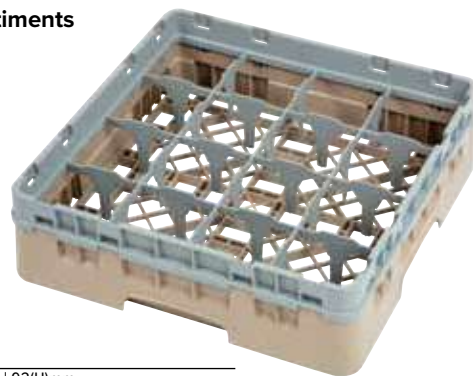

| Code | Description |
|-------|-----------------------------|
| DW550 | 16 compartiments 92(H)mm |
| DW551 | 16 compartiments 133(H)mm |
| DE783 | 16 compartiments 174(H)mm |
| DE784 | 16 compartiments 215(H)mm |
| DW552 | 16 compartiments 257(H)mm |
| DW553 | 16 compartiments 298(H)mm |

Casiers 36 compartiments Cambro

Verre 73mm max (Ø).



| Code | Description |
|-------|-----------------------------|
| DW558 | 36 compartiments 92(H)mm |
| DE794 | 36 compartiments 133(H)mm |
| DE795 | 36 compartiments 174(H)mm |
| DE796 | 36 compartiments 215(H)mm |
| DW559 | 36 compartiments 257(H)mm |
| DW560 | 36 compartiments 298(H)mm |

Casiers 25 compartiments Cambro

Verre 87mm max (Ø).



| Code | Description |
|-------|-----------------------------|
| DW554 | 25 compartiments 92(H)mm |
| DW555 | 25 compartiments 133(H)mm |
| DE789 | 25 compartiments 174(H)mm |
| DE790 | 25 compartiments 215(H)mm |
| DW556 | 25 compartiments 257(H)mm |
| DW557 | 25 compartiments 298(H)mm |

Casiers 49 compartiments Cambro

Verre 62mm max (Ø).



| Code | Description |
|-------|-----------------------------|
| DW561 | 49 compartiments 92(H)mm |
| DE797 | 49 compartiments 133(H)mm |
| DE798 | 49 compartiments 174(H)mm |
| DE799 | 49 compartiments 215(H)mm |
| DW562 | 49 compartiments 257(H)mm |
| DW563 | 49 compartiments 298(H)mm |

POLAR Série C

Les meubles réfrigérés Polar Série C sont conçus pour une utilisation commerciale quotidienne dans des environnements moins exigeants. Choisissez Polar Série C pour le stockage général et lorsque vous ne prévoyez pas d'ouvrir votre meuble trop souvent. La gamme Série C fonctionne dans des conditions de température ambiante jusqu'à 32°C.

Vitrine réfrigérée de comptoir Série C Polar

Vitrine de comptoir vitrée sur les quatre côtés et portes arrière coulissantes. Dégivrage automatique. Sans CFC. Inadaptée pour les sushis.



- Capacité 100L
- Structure ABS
- Face avant en verre incurvé
- Eclairage intérieur LED
- 2 étagères réglables



Spécification

Tous les modèles : 230V. 160W. Plage de températures: 2°C à 12°C. Température ambiante maxi 32°C. Réfrigérant R600a. Dimensions (mm): 675(H) x 682(L) x 450(P). Poids 39,1kg.

| Code | Description |
|-------|-------------|
| CC611 | Noire |
| CC666 | Blanche |

Vitrine réfrigérée haute porte incurvée Série C Polar

Vitrine réfrigérée de style contemporain avec porte en verre incurvée, pour présenter aliments et boissons. Dégivrage automatique. Inadaptée pour les sushis.



- Capacité 235L
- Structure en ABS et PVC
- Porte en verre incurvée
- 4 étagères réglables



Spécification

DP289 230V. 250W. 1,5A. Capacité : 235L. Plage de température : 3 à +12°C. Temp ambiante maxi : 32°C. Réfrigérant: R290. 4 étagères. Dimensions (mm): 1690(H) x 515(L) x 485(P). Poids : 76kg.

CB509 230V. 250W. 1,5A. Capacité : 235L. Plage de température : 3 à +12°C. Temp ambiante maxi : 32°C. Réfrigérant: R290. 4 étagères. Dimensions (mm): 1690(H) x 515(L) x 485(P). Poids : 76kg.

| Code | Description |
|-------|-------------|
| DP289 | Noire |
| CB509 | Blanche |



Vitrine réfrigérée de comptoir Série C Polar

Vitrine de comptoir compacte pour optimiser la vente grâce à une visibilité des 4 côtés. Favorisent les achats spontanés. Dégivrage automatique et contrôle réglable de la température.

- Capacité 68L
- 3 étagères réglables en hauteur
- Eclairage intérieur



Spécification

G619 230V. 160W. 0,4A. Plage de températures 2°C à 12°C. Température ambiante maxi : 32°C. Réfrigérant R600a. Dimensions (mm): 885(H) x 428(L) x 386(P). Poids 33kg.

G211 230V. 160W. 0,4A. Plage de températures 2°C à 12°C. Température ambiante maxi : 32°C. Réfrigérant R600a. Dimensions (mm): 885(H) x 428(L) x 386(P). Poids 33kg.

| Code | Description |
|------|-------------|
| G619 | Blanche |
| G211 | Noire |

Vitrine réfrigérée portes incurvées Série C Polar

Vitrine réfrigérée pour aliments et boissons possédant 2 portes en verre incurvées pour faciliter l'accès. Idéale pour une présentation de comptoir et les points d'achats impulsifs. Inadaptée pour les sushis.

- Capacité 86L
- Structure en ABS et PVC
- Deux portes en verre incurvées pour accès avant et arrière
- 3 étagères



Spécification

CB507 230V. 130W. 0,9A. Plage de température : 2 à 12°C. Temp ambiante maxi : 32°C. Réfrigérant : R600a. 3 étagères. Dimensions (mm) : 980(H) x 429(L) x 425(P). Poids : 36,5kg.

DP288 230V. 130W. 0,9A. Capacité : 86L. Plage de température : 2 à +12°C. Temp ambiante maxi : 32°C. Réfrigérant: R600a. 3 étagères. Dimensions (mm): 980(H) x 429(L) x 425(P). Poids : 36,5kg.

| Code | Description |
|-------|-------------|
| CB507 | 86L blanche |
| DP288 | 86L noire |



Vitrine réfrigérée de comptoir Série C Polar

Parfaite pour présenter boissons, desserts et en-cas. De taille pratique, durable et fournie avec des pieds réglables pour une installation simple. Équipée d'une porte vitrée réversible pour un positionnement flexible.



- Porte double vitrage réversible
- Thermostat réglable
- 6 Étagères et pieds réglables



Spécification

CF750 Modèle : CF750, 230V, 85W, 0.55A. Epaisseur isolation : 35mm. Plage de température : 1°C à 12°C. Température ambiante max : 32°C. Réfrigérant : R600a. Classe énergétique : C. Dimensions : 825(H) x 430(L) x 480(P) mm. Poids : 26kg.

| Code | Description |
|--------------|-------------|
| CF750 | 88L |

Vitrine réfrigérée de comptoir Série C Polar

Tirez le meilleur parti de l'espace limité grâce à cette vitrine de comptoir compacte. Robuste et idéale pour la présentation.



- Porte double vitrage réversible
- Contrôle de température réglable
- Pieds réglables
- Étagère amovible



Spécification

DM071 230V, 85W, 0.55A. Plage de température 4° à 18°C. Température ambiante max 32°C. Réfrigérant R600a. Dimensions (mm): 510(H) x 430(L) x 480(P). Poids 18kg.

| Code | Description |
|--------------|-------------|
| DM071 | 46L |

Vitrines réfrigérées Série C Polar

Vitrines réfrigérées verrouillables avec commande électronique, éclairage intérieur et roulettes à l'arrière pour la manœuvrabilité. Différents modèles et capacités disponibles selon les besoins.

- Capacité 150L, 365L, 400L ou 600L
- Cadre de la porte en verre en aluminium
- Les modèles positifs possèdent des étagères réglables et une demie étagère
- Le modèle négatif possède des étagères fixes



Code Description

| | |
|--------------|-----------------------------------|
| CD086 | Vitrine positive de comptoir 150L |
| CD087 | Vitrine positive 400L |
| CB921 | Vitrine négative 365L |
| CD088 | Vitrine positive 600L |

Spécification

CD086 230V, 150W, 1.1A. Epaisseur d'isolation 40mm. Plage de températures: 2°C à 8°C. Température ambiante maxi 32°C. 2 étagères réglables, 1 demie étagère. Réfrigérant R600a. Dimensions (mm) : 850(H) x 600(L) x 600(P). Poids 47kg.

CD087 230V, 185W, 1.5A. Epaisseur d'isolation 40mm. Plage de températures: 2°C à 8°C. Température ambiante maxi 32°C. 3 étagères réglables, 1 demie étagère. Réfrigérant R600a. Dimensions (mm) : 1850(H) x 600(L) x 600(P). Poids 72kg.

CD088 230V, 185W, 1.5A. Epaisseur d'isolation 40mm. Plage de températures: 2°C à 8°C. Température ambiante maxi 32°C. 3 étagères réglables et 1 demie étagère. Réfrigérant R600a. Dimensions (mm) : 1890(H) x 777(L) x 695(P). Poids 93kg.

CB921 230V, 2.35A, 500W. Epaisseur d'isolation 60mm. 6 étagères fixes. Capacité : 365L. Plage de température : -20°C à -10°C. Température ambiante maxi : 28°C. Réfrigérant : R404a. Dimensions (mm): 1850(H)x 600(L)x 600(P). Poids : 76kg.

ART DE LA TABLE

RESTAURANT, BAR
ET HOTEL

MOBILIER

USAGE UNIQUE
ET ENTRETIENVÊTEMENTS
ET CHAUSSURES

CUISINE

MOBILIER DE CUISINE,
CHARIOTS ET ÉCHELLESMATÉRIEL ÉLECTRIQUE
ET DE CUISSON

FROID

FROID / SÉRIE C

Refrigidisseurs à vin de comptoir Série C Polar

Refrigidisseurs à vin silencieux avec thermostat réglable pour un contrôle facile du refroidissement. Contrôleur tactile simple à utiliser avec affichage de la température et éclairage intérieur à LED pour une performance plus économe en énergie.



2
Garantie
2 ans pièces
et main
d'œuvre

| Code | Description |
|--------------|---------------|
| CC066 | 28 bouteilles |
| CC067 | 44 bouteilles |
| CB058 | 16 bouteilles |

Spécification

CB058 Modèle: CB058. 220/240V. 0,6A. Plage de températures 5 °C à 18 °C. Température ambiante maxi 32°C. Réfrigérant R600a. Consommation énergétique annuelle (kWh/an) 134kWh/an. Capacité: 48L. Capacité nette: 42L. Classe climatique N = Normale : Cet appareil est destiné à être utilisé à une température ambiante comprise entre + 16 °C et + 32 °C.. Classe énergétique G. Dimensions: 560(H) x 430(L) x 450(P) mm. Poids 17kg.
CC066 Modèle: CC066. 220-240V. 0,6A. Plage de températures 5 °C à 18 °C. Température ambiante maxi 32°C. Réfrigérant R600a. Consommation énergétique annuelle (kWh/an) 139,6kWh/an. Capacité: 74L. Capacité nette: 74L. Classe climatique N = Normale : Cet appareil est destiné à être utilisé à une température ambiante comprise entre + 16 °C et + 32 °C.. Classe énergétique G. Dimensions: 840(H) x 430(L) x 450(P) mm. Poids 22,5kg.
CC067 Modèle: CC067. 220-240V. 0,6A. Plage de températures 5 °C à 18 °C. Température ambiante maxi 32°C. Réfrigérant R600a. Consommation énergétique annuelle (kWh/an) 153kWh/an. Capacité: 128L. Capacité nette: 128L. Classe climatique N = Normale : Cet appareil est destiné à être utilisé à une température ambiante comprise entre + 16 °C et + 32 °C.. Classe énergétique G. Dimensions: 848(H) x 495(L) x 565(P) mm. Poids 34kg.

Sous-comptoirs positifs et négatifs Série C Polar

Appareils réfrigérés de comptoir verrouillables avec affichage numérique LED de température et commande électronique. Roulettes à l'arrière pour une meilleure manœuvrabilité. Sans CFC.



- Extérieur blanc ou acier inoxydable
- Affichage digital LED de la température
- Verrouillable



2
Garantie
2 ans pièces
et main
d'œuvre

Spécification

CD610 230V. 100W. 1A. Epaisseur d'isolation 40mm. Plage de températures 2 °C à 5 °C. Température ambiante maxi 32°C. Réfrigérant R600a. Consommation énergétique annuelle (kWh/an) 409kWh/an. Capacité nette: 64L. Classe climatique 4. Classe énergétique A. 2 étagères réglables, 1 demi étagère. 855(H) x 600(L) x 595(P) mm. Poids 44kg.
CD611 230V. 150W. 1A. Epaisseur d'isolation 60mm. Plage de températures -25 °C à -10 °C. Température ambiante maxi 32°C. Réfrigérant R600a. Consommation énergétique annuelle (kWh/an) 511kWh/an. Capacité nette: 78L. Classe climatique 4. Classe énergétique A. 2 étagères fixes. 855(H) x 600(L) x 595(P) mm. Poids 44kg.
CD080 230V. 150W. 1A. Epaisseur d'isolation 40mm. Plage de températures 2 °C à 5 °C. Température ambiante maxi 32°C. Réfrigérant R600a. Consommation énergétique annuelle (kWh/an) 409kWh/an. Capacité: 150L. Capacité nette: 64L. Classe climatique 4. Classe énergétique A. Dimensions: 855(H) x 600(L) x 595(P) mm. Poids 44kg.
CD081 230V. 150W. 1,0A. Epaisseur d'isolation 60mm. Plage de températures -25 °C à -10 °C. Température ambiante maxi 32°C. Réfrigérant R600a. Consommation énergétique annuelle (kWh/an) 511kWh/an. Capacité: 140L. Capacité nette: 78L. Classe climatique 4. Classe énergétique A. Dimensions: 855(H) x 600(L) x 595(P) mm. Poids 44kg.

| Code | Description |
|--------------|-----------------------|
| CD610 | Positive blanche 150L |
| CD611 | Négative blanche 140L |
| CD080 | Positive inox 150L |
| CD081 | Négative inox 140L |

Armoire porte vitrée Série C Polar

Superbe unité réfrigérée avec un contrôle de température à cadran simple, facilitant la commercialisation de tous types de produits. Complet avec éclairage intérieur LED et caisson lumineux LED pour une visibilité maximale.



- Porte fermeture automatique
- Éclairage intérieur LED avec interrupteur
- Joint de porte remplaçable

2
Garantie
2 ans pièces
et main
d'œuvre

Spécification

CC065 220-240V. 1,3A. Plage de températures 0 °C à 10 °C. Température ambiante maxi 38°C. Réfrigérant R600a. Consommation énergétique annuelle (kWh/an) 915,06kWh/an. Capacité: 346L. Classe climatique 4. Classe énergétique B. Dimensions: 1732(H) x 620(L) x 635(P) mm. Poids 72kg.

| Code | Description |
|--------------|-----------------------|
| CC065 | Armoire positive 346L |

Armoires positives ou négatives Série C Polar



2
Garantie
2 ans pièces
et main
d'œuvre

Spécification

CD612 230V. 185W. 1.5A. Epaisseur d'isolation 40mm. Plage de températures 2 °C à 5 °C. Température ambiante maxi 32°C. Réfrigérant R600a. Consommation énergétique annuelle (kWh/an) 478kWh/an. Capacité: 400L. Capacité nette: 238L. Classe climatique 4. Classe énergétique C. Dimensions: 1850(H) x 600(l) x 600(P) mm. Poids 69kg.
CD613 230V. 210W. 2A. Epaisseur d'isolation 60mm. Plage de températures -25 °C à -10 °C. Température ambiante maxi 32°C. Réfrigérant R600a. Consommation énergétique annuelle (kWh/an) 894kWh/an. Capacité: 365L. Capacité nette: 258L. Classe climatique 4. Classe énergétique B. Dimensions: 1850(H) x 600(l) x 600(P) mm. Poids 74kg.
CD082 230V. 185W. 1.5A. Epaisseur d'isolation 40mm. Plage de températures 2 °C à 5 °C. Température ambiante maxi 32°C. Réfrigérant R600a. Consommation énergétique annuelle (kWh/an) 478kWh/an. Capacité: 400L. Capacité nette: 238L. Classe climatique 4. Classe énergétique C. Dimensions: 1850(H) x 600(l) x 600(P) mm. Poids 69kg.
CD083 230V. 210W. 2A. Epaisseur d'isolation 60mm. Plage de températures -25 °C à -10 °C. Température ambiante maxi 32°C. Réfrigérant R600a. Consommation énergétique annuelle (kWh/an) 894kWh/an. Capacité: 365L. Capacité nette: 258L. Classe climatique 4. Classe énergétique B. Dimensions: 1850(H) x 600(l) x 600(P) mm. Poids 74kg.

| Code | Description |
|--------------|-----------------------|
| CD612 | Positive blanche 400L |
| CD082 | Positive inox 400L |
| CD613 | Négative blanche 365L |
| CD083 | Négative inox 365L |

Armoires verrouillables avec affichage LED de la température et roulettes à l'arrière pour la manœuvrabilité. Les modèles positifs possèdent 3 étagères réglables et une demi étagère, et les modèles négatifs 7 étagères fixes. Pour utilisation peu intensive.

- Capacité 400L (positives) ou 365L (négatives)
- Verrouillables
- Extérieur blanc ou acier inoxydable
- Porte réversible

Armoire réfrigérée négative 1 porte Gastro M

Armoire négative d'une capacité nette de 376 litres avec une construction en acier inoxydable, 3 étagères, dégivrage automatique et porte à fermeture automatique.

- Capacité de 376 litres
- Acier inoxydable
- Assisté par ventilateur
- 3 grilles
- Dégivrage automatique
- Porte fermeture automatique
- Commandes numériques
- Affichage numérique
- Epaisseur d'isolation 60mm



2
Garantie
2 ans pièces
et main
d'œuvre

Spécification

GM585 220-240V. 3A. Plage de températures -10 °C à -20 °C. Température ambiante maxi 32°C. Réfrigérant R290. Consommation énergétique annuelle (kWh/an) 2135,25kWh/an. Capacité: 537L. Classe climatique 4. Classe énergétique D. Dimensions: 2000(H) x 680(L) x 810(P) mm. Poids 135kg.

| Code | Description |
|--------------|-------------|
| GM585 | 600W 376L |

Armoire réfrigérée positive 1 porte Gastro M

Armoire positive d'une capacité nette de 376 litres avec une construction en acier inoxydable, 3 étagères, dégivrage automatique et porte à fermeture automatique.

- Capacité de 376 litres
- Acier inoxydable
- Assisté par ventilateur
- 3 grilles
- Dégivrage automatique
- Porte fermeture automatique
- Commandes numériques
- Affichage numérique
- Epaisseur d'isolation 60mm



2
Garantie
2 ans pièces
et main
d'œuvre

Spécification

GM584 220-240V. 2A. Plage de températures -2 °C à 8 °C. Température ambiante maxi 32°C. Réfrigérant R600a. Consommation énergétique annuelle (kWh/an) 587,6kWh/an. Capacité: 537L. Classe climatique 5. Classe énergétique C. Dimensions: 2000(H) x 680(L) x 810(P) mm. Poids 135kg.

| Code | Description |
|--------------|-------------|
| GM584 | 300W 376L |

ART DE LA TABLE

RESTAURANT, BAR
ET HOTEL

MOBILIER

USAGE UNIQUE
ET ENTRETIEN

VÊTEMENTS
ET CHAUSSURES

CUISINE

MOBILIER DE CUISINE,
CHARIOTS ET ÉCHELLES

MATÉRIEL ÉLECTRIQUE
ET DE CUISSON

FROID

FROID / SÉRIE C

Armoires réfrigérées GN positives ou négatives 600L Série C Polar

Armoires verrouillables compatibles gastronorme (GN 2/1), avec écran de température digital LED. Modèles positifs assistés par ventilateur. Roulettes à l'arrière pour la manoeuvrabilité. Armoires positives livrées avec 3 étagères réglables plus une demie, les négatives avec 7 étagères fixes. Utilisation peu intensive.



- Capacité de 600L (GN 2/1)
- Extérieur blanc ou acier inoxydable
- Isolation 60mm
- Froid statique. Refroidissement assisté par ventilateur. Non tropicalisé.



2
Garantie
2 ans pièces
et main
d'œuvre

Spécification

CD614 Modèle: CD614. 230V. 200W. 1,5A. Epaisseur d'isolation 60mm. Plage de températures 2 °C à 5 °C. Température ambiante maxi 32°C. Réfrigérant R600a. Consommation énergétique annuelle (kWh/an) 672kWh/an. Capacité: 600L. Capacité nette: 419L. Classe climatique 4. Classe énergétique D. Dimensions: 1890(H) x 780(L) x 695(P) mm. Poids 90kg.
CD615 Modèle: CD615. 230V. 350W. 3,5A. Epaisseur d'isolation 60mm. Plage de températures -25 °C à -10 °C. Température ambiante maxi 32°C. Réfrigérant R600a. Consommation énergétique annuelle (kWh/an) 989kWh/an. Capacité: 600L. Capacité nette: 469L. Classe climatique 4. Classe énergétique B. Dimensions: 1890(H) x 780(L) x 695(P) mm. Poids 94kg.
CD084 Modèle: CD084. 230V. 200W. 1,5A. Epaisseur d'isolation 60mm. Plage de températures 2 °C à 5 °C. Température ambiante maxi 32°C. Réfrigérant R600a. Consommation énergétique annuelle (kWh/an) 672kWh/an. Capacité: 600L. Capacité nette: 419L. Classe climatique 4. Classe énergétique D. Dimensions: 1890(H) x 780(L) x 695(P) mm. Poids 90kg.
CD085 Modèle: CD085. 230V. 350W. 3,5A. Epaisseur d'isolation 60mm. Plage de températures -25 °C à -10 °C. Température ambiante maxi 32°C. Réfrigérant R600a. Consommation énergétique annuelle (kWh/an) 989kWh/an. Capacité: 600L. Capacité nette: 469L. Classe climatique 4. Classe énergétique B. Dimensions: 1890(H) x 780(L) x 695(P) mm. Poids 95kg.

| Code | Description |
|--------------|-----------------------------------|
| CD614 | Positive 600L blanche |
| CD615 | Négative 600L blanche |
| CD084 | Positive 600L en acier inoxydable |
| CD085 | Négative 600L en acier inoxydable |

Réfrigérateur de pharmacie dessous de comptoir Polar

Réfrigérateur médical très précis avec alarmes intégrées pour la température, l'ouverture de la porte et les coupures de courant.



2
Garantie
2 ans pièces
et main
d'œuvre

Spécification

FD169 220V. 0,7A. Plage de températures 2 °C à 8 °C. Température ambiante maxi 32°C. Réfrigérant R600a. Consommation énergétique annuelle (kWh/an) 529kWh/an. Capacité: 128L. Classe climatique 4. Dimensions: 839(H) x 600(L) x 595(P) mm. Poids 44kg.

| Code | Description |
|--------------|-------------|
| FD169 | 128L |

Machine à glaçons remplissage manuel 15kg Série C Polar

Machine à glaçons de comptoir compacte avec boîtier en acier inoxydable 304 durable et facile à nettoyer. Couvercle rabattable pour un accès rapide et facile. Soulever simplement le couvercle pour remplir le réservoir. Le panier intérieur amovible d'une capacité de 2 kg se remplit de glace. Livrée avec pelle.



NOUVEAU

1
Garantie
1 an pièces

Spécification

CH479 230V. 150W. Débit max. 15kg/24h. Capacité de stockage du bac 2 kg. Capacité du réservoir d'eau 3,9 litres. Max. température ambiante : 38°C. Réfrigérant R600a. Dimensions (mm) : 415(H) x 365(L) x 420(P). Poids 18 kg.

| Code | Description |
|--------------|-------------|
| CH479 | 15kg/24h |

Machine à glaçons remplissage manuel 10kg Caterlite

Compacte et simple à utiliser, et avec l'avantage de ne pas nécessiter de raccord permanent à l'eau, c'est la machine à glaçons idéale pour les comptoirs des petits établissements, traiteurs itinérants et associations. Bac de stockage d'un kilo.



- Modèle de comptoir
- Glaçons ronds
- Bac de stockage 1kg amovible
- Revêtement antibactérien

**Spécification**

CN861 Modèle: ICM-1203A. 230V. 0,5A. Température ambiante maxi 32°. Réfrigérant R600a. Dimensions: 315(H) x 244(L) x 373(P) mm. Poids 9,5kg.
DA257 Modèle: ICM-1201A. 220-240V. 0,5A. Température ambiante maxi 32°. Réfrigérant R600a. Dimensions: 315(H) x 244(L) x 373(P) mm. Poids 9,5kg.

| Code | Description |
|--------------|------------------|
| CN861 | Inox 10kg/24h |
| DA257 | Rouge 10kg/24h |

Machine à glaçons remplissage manuel 11 kg Série C Polar

Machine à glaçons de comptoir compacte avec boîtier en ABS noir, idéale pour les petits restaurants et bars. Le remplissage manuel s'effectue simplement en soulevant le couvercle du réservoir. Arrêt automatique lorsque le bac à glaçons amovible d'1kg est plein. Refroidissement à air. Fournie avec une pelle.



- S'installe sur toute surface plane
- Glaçons cylindriques
- Débit maximal 11kg/24 h
- 3 tailles de glaçons

**Spécification**

T315 230V. 130W. 0,9A. Débit maximal 11kg/24 h. Capacité du bac 1kg. Contenance du réservoir d'eau 2L. Réfrigérant R600a. Dimensions (mm): 380(H) x 305(L) x 380(P). Poids 12,8kg.

| Code | Description |
|-------------|-------------|
| T315 | 11kg/24h |

Broyeur à glace Santos

Appareil facile à utiliser offrant jusqu'à 3 kg de glace pilée par minute. Peut écraser la glace de manière à la fois fine et grossière, idéal pour la réalisation de cocktails glacés. Moulage ABS et structure en acier inoxydable avec un moteur robuste silencieux. Utilisation mains libres : pas besoin d'appuyer sur le bouton ou alimenter en glace en continu. Toutes les pièces amovibles sont lavables au lave-vaisselle. Idéal pour une utilisation intensive et en continu.



- Débit maxi 180kg / h
- Bac à glace 1,2kg
- Pieds antidérapants.
- Bac récepteur amovible
- Minuterie manuelle et automatique

**Spécification**

CF604 Modèle : 53A. 230V. 130W. 7A. IP42. Vitesse 73tr/mn. Capacité 1,2kg (trémie). Débit maxi 150kg/h. Dimensions (mm): 474(H) x 236(L) x 353(P). Poids 10kg.

| Code | Description |
|--------------|-------------|
| CF604 | 30kg/24h |

Filtre à eau Cube Line

Le filtre à eau Cube Line a été spécialement conçu pour préparer une eau de qualité optimale pour les machines à glaçons. Les 4 niveaux de traitements éliminent les goûts et odeurs, ainsi que les impuretés en suspension. Son encombrement réduit, son faible coût et sa durée de vie en font un produit unique.



| Code | Description |
|--------------|--------------|
| CS269 | Filtre à eau |

Machines à glaçons remplissage automatique Gastro M

Machines à glaçons de qualité professionnelle en acier inoxydable, équipées d'un condenseur en cuivre, refroidissement par air et système à injection. Livrées avec un flexible d'alimentation et de vidange, et une pelle à glace.

- Acier inoxydable 18/8
- Glaçons creux
- Pieds réglables
- Stockage grande capacité

**Spécification**

GL186 230V. 280W. 1.8A. Plage de température 0° à 10°C. Température ambiante maxi 32°C. Réfrigérant R600a. Capacité 349L. Dimensions(mm): 860(H) x 1462(L) x 513(P). Poids 89kg.
GL456 230V. 440W. 3.8A. Plage de température 0° à 10°C. Température ambiante maxi 32°C. Réfrigérant R600a. Capacité 698L. Dimensions (mm): 860(H) x 2542(L) x 513(P). Poids 123kg.
GL188 230V. 440W. 3.8A. Plage de température 0° à 10°C. Température ambiante maxi 32°C. Réfrigérant R600a. Capacité 698L. Dimensions (mm): 860(H) x 2542(L) x 513(P). Poids 123kg.
GL455 230V. 280W. 1.8A. Plage de température 0° à 10°C. Température ambiante maxi 32°C. Réfrigérant R600a. Capacité 349L. Dimensions (mm): 860(H) x 1462(L) x 513(P). Poids 89kg.
GL187 230V. 280W. 1.8A. Plage de température 0° à 10°C. Température ambiante maxi 32°C. Réfrigérant R600a. Capacité 536L. Dimensions(mm): 860(H) x 2002(L) x 513(P). Poids 106kg.

| Code | Description |
|--------------|--------------|
| CT694 | 28 kg / 24 h |
| CT695 | 40 kg / 24 h |
| CS105 | 65 kg / 24 h |
| CS106 | 80 kg / 24 h |

ART DE LA TABLE

RESTAURANT, BAR
ET HOTEL

MOBILIER

USAGE UNIQUE
ET ENTRETIENVÊTEMENTS
ET CHAUSSURES

CUISINE

MOBILIER DE CUISINE,
CHARIOTS ET ÉCHELLESMATÉRIEL ÉLECTRIQUE
ET DE CUISSON

FROID

POLAR Série G

Les meubles réfrigérés Polar Série G sont conçus pour une utilisation commerciale quotidienne dans des environnements professionnels exigeants. Avec une construction commerciale solide et des compresseurs robustes, choisissez la réfrigération de la Série G si vous avez besoin d'un appareil durable que vous avez besoin d'ouvrir fréquemment. La gamme Polar Série G excelle dans des conditions de température ambiante jusqu'à 32°C.

Vitrine réfrigérée de comptoir Série G Polar

Vitrine à quatre côtés en verre avec partie supérieure avant incurvée et commande numérique de la température pour les boissons froides, les desserts et les produits laitiers. Portes arrière coulissantes pour un accès facile. Inadaptée pour les sushis.



- Panneau avant en acier inoxydable
- 2 étagères chromées réglables
- Portes arrière coulissantes
- Eclairage intérieur LED
- Fonction arrêt dégivrage automatique



Spécification

CD229 230V, 160W, 1,3A. Épaisseur d'isolation : 10 mm. Plage de température : 2°C à 12°C. Température ambiante maximale : 32°C. Réfrigérant : R600a. Dimensions (mm) : 686(H) x 707(L) x 568(P). Poids : 64kg.
CD230 230V, 160W, 1,3A. Plage de températures: 3°C à 12°C. Température ambiante maxi 32°C. Réfrigérant R600A. Capacité 160L. Dimensions (mm) : 686(H) x 886(L) x 568(P). Poids 71kg.



| Code | Description |
|-------|-------------|
| CD229 | 120L |
| CD230 | 160L |

Vitrine positive libre service Série G Polar

Haute vitrine réfrigérée de style contemporain aux parois incurvées, structure en acier noir et ouverture frontale pour un accès rapide des clients. Les marchandises réfrigérées peuvent être présentées sur la partie inférieure et sur les trois étagères réglables. Fournie avec un store d'isolation et des roulettes pour manœuvrabilité aisée.



- Capacité 220L
- En acier inoxydable et verre de sécurité
- 3 étagères et niveau inférieur
- Eclairage intérieur LED
- Store opaque intégral
- Dégivrage automatique



Spécification

CD239 230V, 1300W, 8A. Plage de températures 2°C à 12°C. Température ambiante maxi 27°C. Réfrigérant R290a. Dimensions (mm) : 1742(H) x 494(L) x 674(P). Poids 112,5kg.

| Code | Description |
|-------|-------------|
| CD239 | 220L |

Vitrine à pâtisserie Série G Polar

Vitrine à pâtisserie attrayante et élégante, finition acier inoxydable. 4 côtés vitrés pour présenter les gâteaux, pâtisseries et desserts. Contrôle entièrement automatique avec affichage digital constant et auto-dégivrage.



- Capacité 400L
- Compartiment de réfrigération ventilé
- 4 étagères chromées réglables
- Eclairage LED
- Roulettes verrouillables
- Dégivrage automatique



Spécification

GD881 230V, 280W, 2,1A. Plage de température : +2 à +10°C. Température ambiante maxi : 32°C. Réfrigérant : R290. Dimensions (mm) : 1800(H) x 706(L) x 706(P). Poids 96kg.

| Code | Description |
|-------|-------------|
| GD881 | 400L |

Vitrine murale positive Série G Polar

Vitrine réfrigérée murale multi niveaux et grande capacité. Construction en acier inoxydable attrayante et portes coulissantes verrouillables pour permettre un refroidissement plus efficace et des économies d'énergie. Sur roulettes pour une maniabilité facile.

- Capacité 390 L
- En inox et verre
- Portes en verre coulissantes verrouillables
- Refroidissement assisté par ventilateur
- 3 étagères
- Dégivrage automatique
- Contrôleur digital
- Eclairage intérieur LED



2
Garantie
2 ans pièces
et main
d'œuvre

Spécification
CM287 220-240V. 1300W. 6,74A. Plage de températures 2 °C à 12 °C. Température ambiante maxi 32°C. Réfrigérant R290. Consommation énergétique annuelle (kWh/an) 2573,4kWh/an. Capacité: 390L. Classe climatique 6. Classe énergétique D. Dimensions: 1450(H) x 918(L) x 792(P) mm. Poids 137,5kg.

| Code | Description |
|--------------|-------------|
| CM287 | 918(L)mm |

Vitrine de présentation horizontale Série G Polar

Vitrine de présentation idéale pour exposer et conserver des gâteaux, pâtisseries, sandwichs et autres produits frais. Les portes coulissantes à l'arrière facilitent l'accès, le réapprovisionnement et le service. Refroidissement par air forcé et dégivrage automatique.



- Capacité 270L
- 2 étagères et base de présentation
- Construction acier inoxydable

- Thermostat digital
- Eclairage LED
- Roulettes

2
Garantie
2 ans pièces
et main
d'œuvre

Spécification
CG841 230V. 850W. 3,7A. Plage de température 2°C à 12°C. Température ambiante maxi : 32°C. Réfrigérant R600a. Capacité 270L. Dimensions (mm): 1275(H) x 915(L) x 725(P). Poids 188kg.

| Code | Description |
|--------------|-------------|
| CG841 | 915(L)mm |

Vitrine self-service de comptoir Série G Polar

Une solution idéale pour favoriser les achats impulsifs de produits frais. Dispose d'une surface d'exposition généreuse de 0,47 m² pour offrir une large sélection d'aliments. L'accès par la porte avant à charnières protège le contenu des insectes et aide à réduire la consommation d'énergie globale par rapport aux vitrines traditionnelles ouvertes. À l'arrière, un panneau de commande numérique convivial vous offre la possibilité de régler la température interne en fonction du contenu.

NOUVEAU



- Construction en acier inoxydable et en verre facile à nettoyer et gain de temps
- Le système de refroidissement direct maintient de manière fiable le contenu à la température définie
- Surface de présentation de 0,47 m²
- Contrôleur numérique précis et convivial à l'arrière
- Porte à charnières - Empêche les insectes d'entrer, garde l'air frais à l'intérieur

2
Garantie
2 ans pièces
et main
d'œuvre

Remarque : cette vitrine de présentation est conçue uniquement pour être utilisée comme présentoir alimentaire à court terme - pas pour un stockage 24h/24.

Spécification
GG755 Modèle: 220-240V. 0,7A. Plage de températures 2 °C à 6 °C. Température ambiante maxi 30 °C. Réfrigérant R600a. Consommation énergétique annuelle (kWh/an) 331kWh/an. Capacité: 40L. Classe climatique 4. Classe énergétique B. Dimensions: 357(H) x 676(L) x 575(P) mm. Poids 25kg.

| Code | Description |
|--------------|-------------|
| GG755 | 40L |

Vitrine réfrigérée de comptoir à poisson Série G Polar

Vitrine de service de comptoir attrayante adaptée au stockage du poisson. De la glace peut être ajoutée à l'unité si nécessaire pour améliorer la présentation du poisson et garder le produit frais plus longtemps. L'éclairage LED met en valeur les produits. La glace fondue peut facilement être évacuée en dessous de l'appareil avec le tuyau de vidange fourni. Peut être utilisée sans glace pour présenter d'autres produits tels que des sandwichs, boissons, etc. La vitrine peut être posée sur un comptoir ou un support mobile (vendu séparément).



2
Garantie
2 ans pièces
et main
d'œuvre

Spécification
GE960 220-240V. 0,8A. Plage de températures 2 °C à 12 °C. Température ambiante maxi 30°C. Réfrigérant R600a. Capacité: 175L. Classe climatique 4. Dimensions: 530(H) x 915(L) x 890(P) mm. Poids 56,3kg.
GE961 220-240V. 0,8A. Plage de températures 2 °C à 12 °C. Température ambiante maxi 30°C. Réfrigérant R600a. Capacité: 225L. Classe climatique 4. Dimensions: 530(H) x 1245(L) x 890(P) mm. Poids 70kg.
GE978 220-240V. Dimensions: 560(H) x 670(L) x 750(P) mm. Poids 7kg.
GE979 220-240V. Dimensions: 560(H) x 970(L) x 750(P) mm. Poids 8kg.

| Code | Description |
|--------------|--------------------|
| GE960 | 175L 915mm |
| GE961 | 225L 1245mm |
| GE978 | Support pour GE960 |
| GE979 | Support pour GE961 |



ART DE LA TABLE

RESTAURANT, BAR
ET HOTEL

MOBILIER

USAGE UNIQUE
ET ENTRETIEN

VÊTEMENTS
ET CHAUSSURES

CUISINE

MOBILIER DE CUISINE,
CHARTIOTS ET ÉCHELLES

MATÉRIEL ÉLECTRIQUE
ET DE CUISSON

FROID

FROID / SÉRIE G

Vitrine à tapas réfrigérée Série G Polar

Modèle gain de place pouvant contenir 6 bacs GN 1/3 pour présenter toutes sortes d'aliments.
Bacs GN vendus séparément.

- Capacité 6 x GN 1/3
- Vitre façade avant bombée
- Affichage digital de la température
- Eclairage intérieur LED



Spécification
CP728 Modèle: CP728. 230V. 190W. 1A. Plage de températures 0 °C à 12 °C. Température ambiante maxi 32°C. Réfrigérant R600a. Consommation énergétique annuelle (kWh/an) 923,45kWh/an. Classe énergétique C. Dimensions: 292(H) x 1529(L) x 420(P) mm. Poids 39,7kg.

| Code | Description |
|--------------|-------------|
| CP728 | 6 x GN 1/3 |



Vitrine à tapas réfrigérée Série G Polar

Pour présenter vos tapas, salades, desserts frais et prêts à servir grâce à cette vitrine attrayante. Eclairage LED intérieur et étagère en verre pour mettre en valeur vos plats et ainsi susciter les ventes. Dotée d'un puissant système de refroidissement statique, d'une fonction de dégivrage hors cycle et d'un contrôleur numérique facile à utiliser. Compatible GN 1/3 (bacs vendus séparément). NB : pour la présentation et non la conservation.



- DA540 accueille 5 x GN 1/3

Spécification
DA540 Modèle: G-TS1500-2. 230V. 1A. Plage de températures 4 °C à 8 °C. Température ambiante maxi 32°C. Réfrigérant R600a. Capacité: 75L. Classe climatique 4. Dimensions: 330(H) x 1500(L) x 390(P) mm. Poids 49kg.

| Code | Description |
|--------------|-------------|
| DA540 | 1500mm (L) |



Vitrine à sushis Série G Polar

Puissant système de refroidissement statique et contrôle digital pour garantir une présentation de vos aliments frais à la température optimale, prêts à servir. Attention, vitrine de présentation et non de conservation. Bacs GN vendus séparément.



- Construction plastique, acier et verre
- Système de refroidissement statique
- Arrêt du cycle de dégivrage
- Contrôle digital
- Vitre avant en verre trempé



| Code | Description |
|--------------|-------------|
| DA538 | 5 x GN 1/3 |
| DA539 | 7 x GN 1/3 |



Spécification
DA538 Modèle: DA538. 230V. 1A. Plage de températures 0 °C à 6 °C. Température ambiante maxi 32°C. Réfrigérant R600a. Consommation énergétique annuelle (kWh/an) 721,61kWh/an. Capacité: 60L. Classe climatique 4. Classe énergétique B. Dimensions: 290(H) x 1500(L) x 390(P) mm. Poids 51kg.
DA539 Modèle: DA539. 230V. 1,3A. Plage de températures 0 °C à 6 °C. Température ambiante maxi 32°C. Réfrigérant R600a. Consommation énergétique annuelle (kWh/an) 856,29kWh/an. Capacité: 80L. Classe climatique 4. Classe énergétique B. Dimensions: 290(H) x 1800(L) x 390(P) mm. Poids 61kg.

Arrière-bar vertical positif une porte Série G Polar

Gardez vos boissons fraîches à portée de main à tout moment grâce à cet arrière-bar grande capacité. Contrôle de température intégral et dégivrage automatique. Pieds réglables. Porte à charnières.



- Capacité 307L
- Une porte à charnières
- 4 étagères réglables en hauteur
- Porte verrouillable
- Éclairage intérieur
- Porte double vitrage

2
Garantie
2 ans pièces
et main
d'œuvre

Spécification
GJ447 230V. 300W. 1.2A. Plage de température : +2°C à +8°C. Température ambiante maxi 32°C. Capacité: 307L. Dimensions (mm): 1880(H) x 600(L) x 514(P). Poids 98kg.

| Code | Description |
|--------------|--------------|
| GJ447 | Porte simple |

Refrigerateur à bouteilles Slimline Série G Polar

Modèle gain de place avec éclairage LED pour attirer l'oeil et mettre en valeur les boissons proposées.

- Construction acier peint
- Capacité 300L
- Assistance par ventilateur
- Arrêt du cycle de dégivrage
- Porte à fermeture automatique



2
Garantie
2 ans pièces
et main
d'œuvre

Spécification
CS586 Modèle: CS586. 230V. 145W. 0,8A. Plage de températures 2 °C à 8 °C. Température ambiante maxi 32°C. Réfrigérant R600a. Consommation énergétique annuelle (kWh/an) 951,19kWh/an. Capacité: 300L. Classe climatique 4. Classe énergétique C. Dimensions: 1900(H) x 448(L) x 680(P) mm. Poids 71kg.

| Code | Description |
|--------------|-------------|
| CS586 | 300L |



Armoire portes vitrées avec caisson lumineux 950L Série G Polar

Unité verticale attrayante double porte de grande capacité. L'éclairage LED intérieur est idéal pour présenter tous types de produits et susciter les ventes. Disponible avec portes battantes ou coulissantes.

- Portes fermeture automatique
- Éclairage intérieur LED avec interrupteur
- Joint de porte remplaçable



2
Garantie
2 ans pièces
et main
d'œuvre

| Code | Description |
|--------------|---|
| GE580 | Positive 2 portes vitrées à charnières 950L |
| GE581 | Positive 2 portes vitrées coulissantes 950L |

Spécification
GE580 Modèle: GE580. 220-240V. 3,4A. Plage de températures 2 °C à 10 °C. Température ambiante maxi 38°C. Réfrigérant R290. Consommation énergétique annuelle (kWh/an) 1422,04kWh/an. Capacité: 950L. Classe climatique 4. Classe énergétique B. Dimensions: 2036(H) x 1200(L) x 730(P) mm. Poids 177kg.
GE581 Modèle: GE581. 220-240V. 3,4A. Plage de températures 2 °C à 10 °C. Température ambiante maxi 38°C. Réfrigérant R290. Consommation énergétique annuelle (kWh/an) 1623,16kWh/an. Capacité: 950L. Classe climatique 4. Classe énergétique C. Dimensions: 2036(H) x 1200(L) x 730(P) mm. Poids 177kg.

ART DE LA TABLE

RESTAURANT, BAR
ET HOTEL

MOBILIER

USAGE UNIQUE
ET ENTRETIEN

VÊTEMENTS
ET CHAUSSURES

CUISINE

MOBILIER DE CUISINE,
CHARIOTS ET ÉCHELLES

MATÉRIEL ÉLECTRIQUE
ET DE CUISSON

FROID

FROID / SÉRIE G

Caves et rafraîchisseur à vin inox Série G Polar

Caves à vin grandes capacités avec deux zones de température contrôlées indépendamment. Permettent de stocker vins rouges, blancs et effervescents. Affichage de la température et éclairage LED pour une performance plus économe en énergie. Compact et pratique, le rafraîchisseur à vin dessous de comptoir garde les vins au frais de manière fiable et à portée de main. Extérieur élégant en acier inoxydable.



- Structure inox
- Refroidissement assisté par ventilateur
- GG764 : 15 étagères en bois
- GG763 : 13 étagères en bois
- GG762 : 5 étagères en bois



Spécification

GG764 Modèle: GG764. 220-240V. 0,35A. Plage de températures 5 °C à 20 °C. Température ambiante maxi 38°C. Réfrigérant R600a. Consommation énergétique annuelle (kWh/an) 160kWh/an. Capacité: 490L. Capacité nette: 455L. Classe climatique ST = Subtropicale : Cet appareil est destiné à être utilisé à une température ambiante comprise entre + 16 °C et + 38 °C. Classe énergétique G. Dimensions: 1830(H) x 600(L) x 675(P) mm. Poids 108kg.

GG763 Modèle: GG763. 220-240V. 0,35A. Plage de températures 5 °C à 20 °C. Température ambiante maxi 38°C. Réfrigérant R600a. Consommation énergétique annuelle (kWh/an) 168kWh/an. Capacité: 340L. Capacité nette: 291L. Classe climatique ST = Subtropicale : Cet appareil est destiné à être utilisé à une température ambiante comprise entre + 16 °C et + 38 °C. Classe énergétique G. Dimensions: 1580(H) x 600(L) x 630(P) mm. Poids 92kg.

GG762 Modèle: GG762. 220-240V. 0,35A. Plage de températures 5 °C à 18 °C. Température ambiante maxi 38°C. Réfrigérant R600a. Consommation énergétique annuelle (kWh/an) 124kWh/an. Capacité: 125L. Capacité nette: 118L. Classe climatique ST = Subtropicale : Cet appareil est destiné à être utilisé à une température ambiante comprise entre + 16 °C et + 38 °C. Classe énergétique G. Dimensions: 815(H) x 595(L) x 585(P) mm. Poids 48kg.

| Code | Description |
|--------------|----------------|
| GG764 | 180 bouteilles |
| GG763 | 126 bouteilles |
| GG762 | 51 bouteilles |

Mini-bar de chambre d'hôtel Série G Polar

Silencieux et efficace. Le mini-bar de chambre d'hôtel Polar est parfait pour tenir à disposition des clients des confiseries et boissons fraîches.



- Fonctionnement silencieux - idéal pour les zones sensibles au bruit
- Facile à nettoyer
- Économique en énergie
- Verrouillable
- Porte réversible pour une installation facile



Spécification

GE819 230V. 0,3A. Épaisseur d'isolation 48mm. Plage de températures 4 °C à 12 °C. Température ambiante maxi 32°C. Réfrigérant R717. Consommation énergétique annuelle (kWh/an) 317kWh/an. Capacité: 29L. Classe énergétique G. Dimensions: 500(H) x 402(L) x 420(P) mm. Poids 19,5kg.

| Code | Description |
|--------------|-------------|
| GE819 | 29L |

Arrière-bar vertical double porte Série G Polar

Gardez vos boissons fraîches à portée de main à tout moment grâce à cet arrière-bar grande capacité. Contrôle de température intégral et dégivrage automatique. Pieds réglables.



- Capacité 490L
- 8 étagères réglables
- Porte verrouillable
- Éclairage intérieur
- Double vitrage



Spécification

GJ448 230V. 400W. 1,5A. Plage de température : +2°C à +8°C. Température ambiante maxi 32°C. Capacité: 490L. Dimensions (mm): 1880(H) x 920(L) x 514(P). Poids 128kg.

GJ449 230V. 400W. 1,5A. Plage de température : +2°C à +8°C. Température ambiante maxi 32°C. Capacité: 490L. Dimensions (mm): 1880(H) x 920(L) x 514(P). Poids 125kg.

| Code | Description |
|--------------|--------------------------|
| GJ448 | Double porte coulissante |
| GJ449 | Double porte battante |

Vitrines réfrigérées avec bandeau lumineux Série G Polar

Vitrines réfrigérées positives ou négatives attrayantes une ou deux portes, conçues pour une présentation et une mise en valeur efficaces. Étagères réglables pour plus de flexibilité.

NOUVEAU

- Modèles positifs ou négatifs
- Étagères réglables
- Bandeau lumineux
- Éclairage intérieur LED
- Modèles 1 ou 2 portes
- Roulettes



Garantie 2 ans pièces et main d'œuvre

| Code | Description |
|--------------|---|
| GM813 | Positive 2 portes battantes 950L |
| GM814 | Positive 2 portes coulissantes 950L |
| GH426 | Positive 1 porte 218L |
| GH427 | Positive 1 porte 368L |
| GH428 | Négative 1 porte 412L |
| GH429 | Négative 2 portes 920L |

Spécification

GM813 230V, 3,4A. Plage de températures 2°C à 10°C. Température ambiante maxi 38°C. Réfrigérant R290. Consommation énergétique annuelle (kWh/an) 1422,04 kWh/an. Capacité : 950L. Classe climatique 4. Classe énergétique B. Dimensions : 2036(H) x 1200(L) x 730(P) mm. Poids : 177kg.
GM814 230V, 3,4A. Plage de températures 2°C à 10°C. Température ambiante maxi 38°C. Réfrigérant R290. Consommation énergétique annuelle (kWh/an) 1422,04 kWh/an. Capacité : 950L. Classe climatique 4. Classe énergétique B. Dimensions : 2036(H) x 1200(L) x 730(P) mm. Poids : 177kg.
GH426 230V, 230W, 1,5A. Plage de températures 2°C à 8°C. Température ambiante maxi 32°C. Réfrigérant R600a. Consommation énergétique annuelle (kWh/an) 782,6 kWh/an. Capacité : 218L. Classe climatique 4. Classe énergétique B. Dimensions : 1692(H) x 530(L) x 575(P) mm. Poids : 124kg.
GH427 230V, 340W, 2A. Plage de températures 2°C à 8°C. Température ambiante maxi 32°C. Réfrigérant R600a. Consommation énergétique annuelle (kWh/an) 989,88 kWh/an. Capacité : 368L. Classe climatique 4. Classe énergétique C. Dimensions : 1982(H) x 620(L) x 570(P) mm. Poids : 134kg.
GH428 230V, 1000W, 4,5A. Plage de températures -22°C à -18°C. Température ambiante maxi 32°C. Réfrigérant R290. Consommation énergétique annuelle (kWh/an) 4015 kWh/an. Capacité : 412L. Classe climatique 4. Classe énergétique D. Dimensions : 1990(H) x 680(L) x 745(P) mm. Poids 138kg.
GH429 230V, 1100W, 5A. Plage de températures -22°C à -18°C. Température ambiante maxi 32°C. Réfrigérant R290. Consommation énergétique annuelle (kWh/an) 8585,9 kWh/an. Capacité : 920L. Classe climatique 4. Classe énergétique F. Dimensions : 2022(H) x 1370(L) x 720(P) mm. Poids 212kg.

Vitrine négative de comptoir Série G Polar

Vitrine réfrigérée négative de comptoir avec éclairage intérieur LED pour mieux mettre en valeur tous les types de produits surgelés. Porte vitrée verrouillable pour plus de sécurité. Idéal pour présenter des glaces et provoquer des achats impulsifs. Surface d'exposition de 0,22 m².



Garantie 2 ans pièces et main d'œuvre

| Code | Description |
|--------------|-------------|
| GC889 | 90L |

Spécification

GC889 Modèle: GC889, 220-240V, 1,4A. Plage de températures -22 °C à -13 °C. Température ambiante maxi 30°C. Réfrigérant R290. Consommation énergétique annuelle (kWh/an) 1990,89 kWh/an. Capacité: 90L. Classe climatique 4. Classe énergétique D. Dimensions: 705(H) x 620(L) x 575(P) mm. Poids 47,5kg.

Climatiseur portable Série G Polar

Maintient de manière fiable les pièces à une température confortable. Peut rafraîchir ou chauffer. Facile à utiliser et à entretenir.



NOUVEAU

- Commandes à écran tactile conviviales
- Conception facile à nettoyer avec filtre amovible
- 3 vitesses avec modes chaleur, refroidissement et séchage



Garantie 2 ans pièces et main d'œuvre

| Code | Description |
|--------------|----------------------|
| GE959 | Climatiseur portable |

Spécification

GE959 230V, 1337W, 5,9A. Réfrigérant R290. Dimensions : 762(H) x 470(L) x 353(P)mm. 29,5kg.

ART DE LA TABLE

RESTAURANT, BAR
ET HOTEL

MOBILIER

USAGE UNIQUE
ET ENTRETIENVÊTEMENTS
ET CHAUSSURES

CUISINE

MOBILIER DE CUISINE,
CHARTIOTS ET ÉCHELLESMATÉRIEL ÉLECTRIQUE
ET DE CUISSON

FROID

FROID / SÉRIE G

Congélateur coffre avec couvercle inox Série G Polar

Le congélateur est doté d'un couvercle en acier inoxydable robuste qui sert également de plan de travail pour vous aider à tirer le meilleur parti de surface disponible au sol. Les deux paniers amovibles aident à organiser et améliorer l'accès à votre stock surgelé. Conception solide facile à nettoyer et à entretenir. Fourni sur roulettes pour faciliter le déplacement de l'unité pour le positionnement et le nettoyage.



NOUVEAU

- Capacité 378L ou 587L
- Plage de température -23°C à -18°C
- Affichage de la température LED toujours allumé avec contrôleur numérique intuitif
- L'isolation de 90 mm améliore l'efficacité et réduit les coûts de fonctionnement
- Couvercle à charnière verrouillable
- Fourni avec 2 paniers amovibles
- Livré sur roulettes



2
Garantie
2 ans pièces
et main
d'œuvre

| Code | Description |
|--------------|-------------|
| GH337 | 378L |
| GH339 | 587L |

Spécification

GH337 220-240V, 1.3A. Epaisseur d'isolation 90mm. Plage de températures : -23°C à -18°C. Température ambiante maxi 43°C. Réfrigérant R600a. Consommation énergétique annuelle (kWh/an) : 285kWh/an. Capacité nette: 378L. Classe climatique 5. Classe énergétique F. Dimensions: 969(H) x 1435(L) x 781,5(P)mm. Poids 71kg.

GH339 220-240V, 1.3A. Epaisseur d'isolation 90mm. Plage de températures : -23°C à -18°C. Température ambiante maxi 43°C. Réfrigérant R600a. Consommation énergétique annuelle (kWh/an) : 376kWh/an. Capacité nette: 587L. Classe climatique 5. Classe énergétique F. Dimensions: 969(H) x 2035(L) x 781,5(P)mm. Poids 97kg.

Congélateur coffre Série G Polar

Congélateur coffre efficace, fiable et facile à nettoyer avec couvercle en verre verrouillable et coulissant. Grande capacité, robuste et silencieux, parfait pour les points de vente et les zones touristiques.

- Livré avec 3 paniers
- Verrouillable
- Sur roulettes



2
Garantie
2 ans pièces
et main
d'œuvre

| Code | Description |
|--------------|-------------------------|
| GM498 | 200L |
| GM499 | 270L |
| DF686 | Pare-haleine pour GM498 |
| DF687 | Pare-haleine pour GM499 |

Spécification

GM498 230V, 200W, 1.2A. Epaisseur d'isolation 75mm. Plage de températures -24 °C à -18 °C. Température ambiante maxi 32°C. Réfrigérant R600a. Consommation énergétique annuelle (kWh/an) 746kWh/an. Capacité: 200L. Classe énergétique C. Dimensions: 920(H) x 953(L) x 553(P) mm. Poids 42kg.

GM499 230V, 250W, 1.2A. Epaisseur d'isolation 75mm. Plage de températures -24 °C à -18 °C. Température ambiante maxi 32°C. Réfrigérant R290. Consommation énergétique annuelle (kWh/an) 1131kWh/an. Capacité: 270L. Classe énergétique C. Dimensions: 928(H) x 1195(L) x 654(P) mm. Poids 60kg.

DF686 200(H) x 953(L) x 553(P) mm.
DF687 200(H) x 1195(L) x 654(P) mm.

Distributeur de bière en fût à tirage direct Série G Polar

Avec des emplacements prévus pour des fûts de 50 litres, le distributeur de bière simple ou double Polar vous permet de servir des boissons réfrigérées à la pression où que vous soyez; idéal pour l'évènementiel, la restauration mobile.



Spécification

GE632 230V, 1,1A. Epaisseur d'isolation 42mm. Plage de températures -18°C à +90°C. Température ambiante maxi 30°C. Réfrigérant R600a. Consommation énergétique annuelle (kWh/an) 875kWh/an. Capacité nette: 292L. Classe climatique 4. Classe énergétique C. Dimensions: 1312(H) x 612(L) x 310(P) mm. Poids 63kg.

GE633 230V, 1,6A. Epaisseur d'isolation 42mm. Plage de températures -18°C à +90°C. Température ambiante maxi 30°C. Réfrigérant R290. Consommation énergétique annuelle (kWh/an) 950kWh/an. Capacité nette: 292L. Classe climatique 4. Classe énergétique C. Dimensions: 1438(H) x 1247(L) x 620(P) mm. Poids 97kg.

| Code | Description |
|--------------|-------------------|
| GE632 | 1 fût 1 robinet |
| GE633 | 2 fûts 2 robinets |



NOUVEAU

- Contrôleurs numériques faciles à utiliser avec affichage LED
- Monté sur roulettes verrouillables pour une installation et un positionnement faciles
- Robinet de distribution de bière et bac d'égouttement montés sur le dessus pour un fonctionnement sans éclaboussures

Arrière-bars une porte Série G Polar

Arrière-bars pour des boissons alcoolisées et non alcoolisées toujours fraîches et prêtes à servir. Contrôleur de température intégré et dégivrage automatique. Deux hauteurs disponibles.



- Deux hauteurs disponibles comptoir et dessous de comptoir
- Porte à fermeture automatique verrouillable
- Double vitrage
- Étagères et pieds réglables
- Porte pivotante

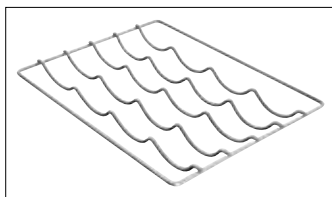

| Code | Description |
|--------------|---|
| GL001 | Une porte pivotante - Noir 900(H)mm |
| GL007 | Une porte pivotante Inox 900(H)mm |
| GL011 | Porte pivotante hauteur réduite Noir 850(H)mm |
| AF400 | Étagère à vin |



Spécification

GL011 230V, 180W, 1.3A. Capacité 56 bouteilles de 330ml et jusqu'à 35 canettes de 330ml. Capacité 138 litres. Plage de température : 2°C à 8°C. Température ambiante maxi : 32°C. Réfrigérant: R600a. Dimensions (mm): 850(H) x 600(L) x 520(P). Poids 46kg.

GL001 230V, 180W, 1.3A. Epaisseur d'isolation 40mm. Plage de températures 2°C à 8°C. Température ambiante maxi 38°C. Réfrigérant R600a. Consommation énergétique annuelle (kWh/an) 508,45kWh/an. Capacité: 138L. Classe énergétique D. Dimensions: 900(H) x 600(L) x 520(P) mm. Poids 48kg.

GL007 230V, 180W, 1.3A. Capacité 108 x 330ml. Capacité 138 litres. Plage de température : 2°C à 8°C. Température ambiante maxi : 32°C. Réfrigérant: R600a. Dimensions (mm): 900(H) x 600(L) x 520(P). Poids 48kg.

ART DE LA TABLE

RESTAURANT, BAR
ET HOTEL

MOBILIER

USAGE UNIQUE
ET ENTRETIENVÊTEMENTS
ET CHAUSSURES

CUISINE

MOBILIER DE CUISINE,
CHARIOTS ET ÉCHELLESMATÉRIEL ÉLECTRIQUE
ET DE CUISSON

FROID

FROID / SÉRIE G

Arrière-bars deux portes Série G Polar

Arrière-bars pour des boissons alcoolisées et non alcoolisées toujours fraîches et prêtes à servir. Contrôleur de température intégré et dégivrage automatique. Choisissez entre les portes à charnières ou coulissantes en fonction de la place dont vous disposez. Deux hauteurs disponibles.

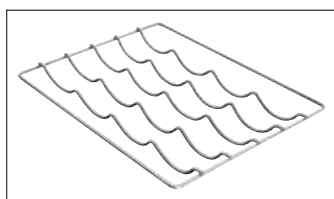

- 180 bouteilles de 330ml
- Portes pivotantes ou coulissantes
- Portes double vitrage verrouillables
- Eclairage intérieur LED
- 4 étagères

| Code | Description |
|--------------|---|
| GL002 | 2 portes pivotantes Noir 900(H)mm |
| GL003 | 2 portes coulissantes Noir 900(H)mm |
| GL012 | Hauteur réduite Noir 2 portes pivotantes 850(H)mm |
| GL010 | Hauteur réduite Noir 2 portes coulissantes 850(H)mm |
| GL008 | 2 portes pivotantes Inox 900(H)mm |
| AF401 | Etagère à vin gauche/droite |

Spécification
GL012 230V. 230W. 1.8A. Epaisseur d'isolation : 40mm. Plage de températures : 2°C à 8°C. Température ambiante maxi : 38°C. Réfrigérant R600a. Consommation énergétique annuelle : 474,5kWh/an. Capacité 498L. Classe énergétique : D. Dimensions (mm) : 850(H) x 900(L) x 520(P). Poids 60kg.
GL010 230V. 230W. 1.8A. Epaisseur d'isolation : 40mm. Plage de températures : 2°C à 8°C. Température ambiante maxi : 38°C. Réfrigérant R600a. Consommation énergétique annuelle : 500,05kWh/an. Classe énergétique : D. Dimensions (mm) : 850(H) x 900(L) x 520(P). Poids 60kg.
GL002 Modèle: GL002. 230V. 230W. 1.8A. Epaisseur d'isolation 40mm. Plage de températures 2°C à 8°C. Température ambiante maxi 38°C. Réfrigérant R600a. Consommation énergétique annuelle (kWh/an) 488,74kWh/an. Capacité: 208L. Classe énergétique D. Dimensions: 900(H) x 900(L) x 520(P) mm. Poids 62kg.
GL003 Modèle: GL003. 230V. 230W. 1.8A. Epaisseur d'isolation 40mm. Plage de températures 2°C à 8°C. Température ambiante maxi 38°C. Réfrigérant R600a. Consommation énergétique annuelle (kWh/an) 619,04kWh/an. Capacité: 208L. Classe énergétique D. Dimensions: 900(H) x 900(L) x 520(P) mm. Poids 62kg.
GL008 230V. 230W. 1.8A. Epaisseur d'isolation : 40mm. Plage de température : 2°C à 8°C. Température ambiante maxi : 38°C. Réfrigérant R600a. Capacité 208L. Consommation énergétique annuelle : 488,74kWh/an. Classe énergétique : D. Dimensions (mm) : 900(H) x 900(L) x 520(P). Poids 62kg.

Arrière-bars trois portes Série G Polar

Arrière-bars pour des boissons alcoolisées et non alcoolisées toujours fraîches et prêtes à servir. Contrôleur de température intégré et dégivrage automatique. Choisissez entre les portes à charnières ou coulissantes en fonction de la place dont vous disposez. Deux hauteurs disponibles.

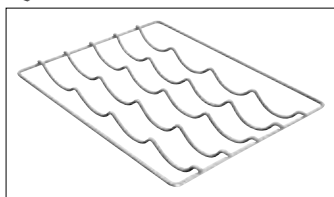

- Portes pivotantes ou coulissantes
- Portes double vitrage verrouillables
- Eclairage intérieur LED
- 6 étagères réglables
- Dégivrage automatique



| Code | Description |
|--------------|---|
| GL014 | Hauteur réduite Noir 3 portes pivotantes 850(H)mm |
| GL013 | Hauteur réduite Noir 3 portes coulissantes 850(H)mm |
| GL004 | Noir 3 portes pivotantes 900(H)mm |
| GL006 | Noir 3 portes coulissantes 900(H)mm |
| GL009 | Inox 3 portes pivotantes 900(H)mm |
| AF401 | Etagère à vin gauche/droite |

Spécification
GL014 Modèle: GL014. 230V. 350W. 2.43A. Epaisseur d'isolation 40mm. Plage de températures 2°C à 8°C. Température ambiante maxi 38°C. Réfrigérant R600a. Consommation énergétique annuelle (kWh/an) 784,75kWh/an. Capacité: 320L. Classe énergétique E. Dimensions: 850(H) x 1350(L) x 520(P) mm. Poids 78kg.
GL013 Modèle: GL013. 230V. 350W. 2.43A. Epaisseur d'isolation 40mm. Plage de températures 2°C à 8°C. Température ambiante maxi 38°C. Réfrigérant R600a. Consommation énergétique annuelle (kWh/an) 908,85kWh/an. Capacité: 320L. Classe énergétique E. Dimensions: 850(H) x 1350(L) x 520(P) mm. Poids 78kg.
GL004 Modèle: GL004. 230V. 350W. 2.43A. Epaisseur d'isolation 40mm. Plage de températures 2°C à 8°C. Température ambiante maxi 38°C. Réfrigérant R600a. Consommation énergétique annuelle (kWh/an) 769,79kWh/an. Capacité: 330L. Classe énergétique D. Dimensions: 900(H) x 1350(L) x 520(P) mm. Poids 80kg.
GL006 Modèle: GL006. 230V. 350W. 2.43A. Epaisseur d'isolation 40mm. Plage de températures 2°C à 8°C. Température ambiante maxi 38°C. Réfrigérant R600a. Consommation énergétique annuelle (kWh/an) 975,65kWh/an. Capacité: 330L. Classe énergétique E. Dimensions: 900(H) x 1350(L) x 520(P) mm. Poids 80kg.
GL009 230V. 350W. 2.43A. Epaisseur d'isolation : 40mm. Plage de température : 2°C à 8°C. Température ambiante maxi : 32°C. Réfrigérant R600a. Consommation énergétique annuelle : 769,79kWh/an. Classe énergétique : D. Dimensions (mm) : 900(H) x 1350(L) x 520(P). Poids 80kg.

Arrière-bars portes pleines pivotantes Série G Polar

Arrière-bars pour des boissons alcoolisées et non alcoolisées toujours fraîches et prêtes à servir. Contrôleur de température intégré et dégivrage automatique.



- Modèles une, deux ou trois portes
- Porte(s) pleine(s) verrouillable(s)
- Hauteur standard
- Eclairage intérieur LED
- Étagères réglables
- Dégivrage automatique



| Code | Description |
|--------------|---|
| GL015 | Noir 1 porte pleine pivotante 900(H)mm |
| GL016 | Noir 2 portes pivotantes pleines 900(H)mm |
| GL017 | Noir 3 portes pivotantes pleines 900(H)mm |

Spécification

GL015 230V, 180W, 1.3A. Plage de température : 2°C à 8°C. Température ambiante maxi : 32°C. Réfrigérant : R600a. Capacité : 138L / 108 x 330ml. 2 étagères. Dimensions (mm) : 900(H) x 600(L) x 520(P). Poids 48kg.
GL016 230V, 230W, 1.8A. Plage de température : 2°C à 8°C. Température ambiante maxi : 32°C. Réfrigérant R600a. Capacité 208L / 145 x 330ml. 4 étagères. Dimensions (mm) : 900(H) x 900(L) x 520(P). Poids 62kg.
GL017 230V, 350W, 2.43A. Plage de température : 2°C à 8°C. Température ambiante maxi : 32°C. Réfrigérant R600a. Capacité 330L / 190 x 330ml. 6 étagères. Dimensions (mm) : 900(H) x 1350(L) x 520(P). Poids 80kg.

Arrière-bars portes pleines pivotantes Série G Polar

Gardez vos boissons les plus consommées à portée de main avec les arrières-bars Polar Série G. Conçus pour la fiabilité et la performance, les meubles réfrigérés offrent une capacité de stockage fiable pour les bouteilles, canettes, etc, sur deux étagères réglables robustes. Avec un puissant refroidissement assisté par ventilateur, les températures sont maintenues basses, même lorsque la température ambiante atteint jusqu'à 38 °C - parfait pour les bars et les clubs très fréquentés.



- Pieds réglables pour un positionnement facile, même sur des surfaces inégales
- Étagères réglables solides
- Verrouillables pour sécuriser le stock



| Code | Description |
|--------------|---|
| GE997 | Hauteur réduite Noir 1 porte pleine pivotante 850(H)mm |
| GE998 | Hauteur réduite Noir 2 portes pleines pivotantes 850(H)mm |
| GE999 | Hauteur réduite Noir 3 portes pleines pivotantes 850(H)mm |

Spécification

GE997 Modèle : GE997, 230V, 1.25A. Plage de températures 2°C à 8°C. Température ambiante maxi 38°C. Réfrigérant R600a. Consommation énergétique annuelle (kWh/an) 427kWh/an. Capacité : 128L. Capacité nette : 117L. Classe climatique 4. Classe énergétique B. Dimensions : 850(H) x 600(L) x 520(P) mm. Poids 48kg.
GE998 Modèle : GE998, 230V, 1.66A. Plage de températures 2°C à 8°C. Température ambiante maxi 38°C. Réfrigérant R600a. Consommation énergétique annuelle (kWh/an) 429kWh/an. Capacité : 198L. Capacité nette : 186L. Classe climatique 4. Classe énergétique B. Dimensions : 850(H) x 900(L) x 520(P) mm. Poids 62kg.
GE999 Modèle : GE999, 230V, 1.66A. Plage de températures 2°C à 8°C. Température ambiante maxi 38°C. Réfrigérant R600a. Consommation énergétique annuelle (kWh/an) 727kWh/an. Capacité : 320L. Capacité nette : 289L. Classe climatique 4. Classe énergétique B. Dimensions : 850(H) x 1350(L) x 520(P) mm. Poids 80kg.

ART DE LA TABLE

RESTAURANT, BAR
ET HOTEL

MOBILIER

USAGE UNIQUE
ET ENTRETIENVÊTEMENTS
ET CHAUSSURES

CUISINE

MOBILIER DE CUISINE,
CHARIOTS ET ÉCHELLESMATÉRIEL ÉLECTRIQUE
ET DE CUISSON

FROID

FROID / SÉRIE G

Refrigidisseurs à bouteilles Série G Polar

Meubles réfrigérés à chargement supérieur avec couvercles coulissants. Disposent d'un ouvre-bouteilles pratique et d'une boîte de récupération pour aider à accélérer votre service. Non adaptés pour le vin.



- Extérieur en acier et intérieur en aluminium gaufré
- Refroidissement assisté par ventilateur
- Arrêt du cycle de dégivrage
- Contrôle digital
- Roulettes verrouillables



| Code | Description |
|-------|-------------------|
| CT330 | 279L 935mm (L) |
| CT331 | 417L 1255mm (L) |
| CT332 | 577L 1634mm (L) |

Spécification

CT330 Modèle: CT330. 230V. 1,4A. Plage de températures 2 °C à 8 °C. Température ambiante maxi 32°C. Réfrigérant R600a. Consommation énergétique annuelle (kWh/an) 700,44kWh/an. Capacité: 279L. Capacité nette: 152L. Classe climatique 4. Classe énergétique B. Dimensions: 888(H) x 935(l) x 705(P) mm. Poids 52,5kg.
CT331 Modèle: CT331. 230V. 1,4A. Plage de températures 2 °C à 8 °C. Température ambiante maxi 32°C. Réfrigérant R600a. Consommation énergétique annuelle (kWh/an) 916,88kWh/an. Capacité: 417L. Capacité nette: 212L. Classe climatique 4. Classe énergétique C. Dimensions: 888(H) x 1255(l) x 687(P) mm. Poids 67kg.
CT332 Modèle: CT332. 230V. 1,4A. Plage de températures 2 °C à 8 °C. Température ambiante maxi 32°C. Réfrigérant R600a. Consommation énergétique annuelle (kWh/an) 984,04kWh/an. Capacité: 577L. Capacité nette: 282L. Classe climatique 4. Classe énergétique C. Dimensions: 888(H) x 1634(l) x 687(P) mm. Poids 78kg.

Mini-bar de chambre d'hôtel Série G Polar

Silencieux et efficace. Le mini-bar de chambre d'hôtel Polar est parfait pour tenir à disposition des clients des confiseries et boissons fraîches.

- Fonctionnement silencieux - idéal pour les zones sensibles au bruit
- Facile à nettoyer
- Economique en énergie
- Verrouillable
- Porte réversible pour une installation facile



Spécification

GE579 Modèle: 220-240V. 0,3A. Epaisseur d'isolation 50mm. Plage de températures 3 °C à 12 °C. Température ambiante maxi 32°C. Réfrigérant R600a. Consommation énergétique annuelle (kWh/an) 86kWh/an. Capacité: 29L. Capacité nette: 29L. Classe climatique N = Normale : Cet appareil est destiné à être utilisé à une température ambiante comprise entre + 16 °C et + 32 °C. Classe énergétique F. Dimensions: 530(H) x 400(L) x 430(P) mm. Poids 12,3kg.

| Code | Description |
|-------|--------------|
| GE579 | Capacité 29L |

Armoire réfrigérée positive ou négative 600L Série G Polar

Armoires verrouillables pouvant contenir jusqu'à 10 bacs GN 2/1 de 100mm de profondeur. Froid statique pour le stockage de denrées dans les cuisines professionnelles de volume moyen. Commande entièrement automatique avec affichage numérique constant. Roues verrouillables. Porte réversible livrée ferrage à droite. NB : Prévoir impérativement un espace de 50 cm entre l'appareil et le plafond.

- Capacité 600L (10 GN 2/1)
- Extérieur en inox et intérieur en aluminium
- Isolation 60 mm
- Froid statique. Refroidissement assisté par ventilateur. Non tropicalisé
- 3 étagères réglables



Spécification

G592 Modèle: G592. 230V. 300W. 1,8A. Epaisseur d'isolation 60mm. Plage de températures -2 °C à 5 °C. Température ambiante maxi 32°C. Réfrigérant R600a. Consommation énergétique annuelle (kWh/an) 587kWh/an. Capacité: 600L. Capacité nette: 376L. Classe climatique 4. Classe énergétique C. Dimensions: 2000(H) x 680(L) x 815(P) mm. Poids 135kg.
G593 Modèle: G593. 230V. 600W. 2,8A. Epaisseur d'isolation 60mm. Plage de températures -20 °C à -10 °C. Température ambiante maxi 32°C. Réfrigérant R290. Consommation énergétique annuelle (kWh/an) 2054kWh/an. Capacité: 600L. Capacité nette: 376L. Classe climatique 4. Classe énergétique D. Dimensions: 2000(H) x 680(L) x 815(P) mm. Poids 135kg.

| Code | Description |
|------|---------------|
| G592 | Positive 600L |
| G593 | Négative 600L |

Armoire pâtissière blanche Série G Polar

Armoire verrouillable pouvant contenir 6 plaques à pâtisserie (plaques et rails supplémentaires vendus séparément). Réfrigération assistée par ventilateur. Ecran d'affichage de température LED. Utilisation peu intensive.



- Fournie avec 6 paires de rails pour plaques
- Réfrigération assistée par ventilateur
- Arrêt automatique du cycle de dégivrage
- Extérieur en acier peint et intérieur ABS



Spécification

GL185 Modèle: GL185. 230V. 185W. 1,5A. Plage de températures 0 °C à 8 °C. Température ambiante maxi 32°C. Réfrigérant R600a. Consommation énergétique annuelle (kWh/an) 624kWh/an. Capacité: 522L. Capacité nette: 410L. Classe climatique 4. Classe énergétique C. Dimensions: 1720(H) x 777(L) x 715(P) mm. Poids 90kg.

| Code | Description |
|--------------|-----------------------|
| GL185 | Positive blanche 522L |

Armoire réfrigérée positive ou négative Slimline Série G Polar

Armoires réfrigérées verrouillables avec portes à fermeture automatique. Commande entièrement automatique avec affichage numérique constant. Encombrement réduit pour s'insérer dans les petits espaces et lieux étroits. Filtre amovible pour un entretien facile. Roues verrouillables.



- Capacité 440L
- Porte et parois en acier inoxydable avec intérieur en aluminium
- Arrêt cycle de dégivrage
- Refroidissement assisté par ventilateur
- 3 étagères réglables et 1 étagère au sol

Spécification

G590 Modèle: G590. 230V. 250W. 1,1A. Epaisseur d'isolation 60mm. Plage de températures -2 °C à 5 °C. Température ambiante maxi 32°C. Réfrigérant R600a. Consommation énergétique annuelle (kWh/an) 409kWh/an. Capacité: 440L. Capacité nette: 313L. Classe climatique 4. Classe énergétique C. Dimensions: 1950(H) x 685(L) x 710(P) mm. Poids 113kg.



G591 Modèle: G591. 230V. 550W. 1,1A. Epaisseur d'isolation 60mm. Plage de températures -20 °C à -10 °C. Température ambiante maxi 32°C. Réfrigérant R290. Consommation énergétique annuelle (kWh/an) 1869kWh/an. Capacité: 440L. Capacité nette: 313L. Classe climatique 4. Classe énergétique D. Dimensions: 1950(H) x 685(L) x 710(P) mm. Poids 113kg.

| Code | Description |
|-------------|-------------------------|
| G590 | Positive une porte 440L |
| G591 | Négative une porte 440L |

Armoires réfrigérées double porte Série G Polar

Armoires 2 portes idéales lorsque l'accès ou la place posent problème. Le système de réfrigération logé en partie basse aspire l'air le plus frais de la cuisine. Verrouillable, portes réversibles, pour une utilisation professionnelle peu à moyennement intensive. Contrôle entièrement automatique.



- Capacité 960L
- Extérieur acier inoxydable, intérieur aluminium
- Roulettes verrouillables
- 6 étagères réglables et 2 étagères de sol
- Affichage numérique
- Dégivrage hors cycle



Spécification

GD879 Modèle: GD879. 230V. 800W. 4A. Epaisseur d'isolation 60mm. Plage de températures -2 °C à 5 °C. Température ambiante maxi 32°C. Réfrigérant R290. Consommation énergétique annuelle (kWh/an) 650kWh/an. Capacité: 960L. Capacité nette: 671L. Classe climatique 4. Classe énergétique C. Dimensions: 2000(H) x 1340(L) x 710(P) mm. Poids 165kg.

GD880 Modèle: GD880. 230V. 870W. 5A. Epaisseur d'isolation 60mm. Plage de températures -20 °C à -10 °C. Température ambiante maxi 32°C. Réfrigérant R290. Consommation énergétique annuelle (kWh/an) 3316kWh/an. Capacité: 960L. Capacité nette: 671L. Classe climatique 4. Classe énergétique D. Dimensions: 2010(H) x 1340(L) x 710(P) mm. Poids 165kg.

| Code | Description |
|--------------|----------------------------|
| GD879 | Positive double porte 960L |
| GD880 | Négative double porte 960L |



ART DE LA TABLE

RESTAURANT, BAR ET HOTEL

MOBILIER

USAGE UNIQUE ET ENTRETIEN

VÊTEMENTS ET CHAUSSURES

CUISINE

MOBILIER DE CUISINE, CHARIOTS ET ÉCHELLES

MATÉRIEL ÉLECTRIQUE ET DE CUISSON

FROID

FROID / SÉRIE G

Vitrines réfrigérées positives simple et double Série G Polar



Armoires vitrées, verrouillables, idéales pour les commerces souhaitant présenter leurs produits. Commandes automatiques avec affichage constant de la température. Roulettes blocables. NB : Prévoir impérativement un espace de 50 cm entre l'appareil et le plafond.

- Capacité 600L ou 1200L
- Construction acier inoxydable
- Refroidissement assisté par ventilateur
- Étagères réglables
- Commandes automatiques avec affichage constant de la température
- Arrêt automatique du cycle de dégivrage
- Compatible GN 2/1 (profondeur 100mm)



2
Garantie
2 ans pièces
et main
d'œuvre

| Code | Description |
|--------------|---------------------------|
| CW197 | Une porte vitrée 600L |
| CW198 | Deux portes vitrées 1200L |

Spécification

CW197 Modèle: CW197. 230V. 300W. 1.8A. Epaisseur d'isolation 60mm. Plage de températures 2 °C à 8 °C. Température ambiante maxi 32°C. Réfrigérant R600a. Consommation énergétique annuelle (kWh/an) 757,38kWh/an. Capacité: 600L. Capacité nette: 376L. Classe climatique 4. Classe énergétique B. Dimensions: 2010(H) x 680(L) x 800(P) mm. Poids 135kg.
CW198 Modèle: CW198. 230V. 600W. 4A. Epaisseur d'isolation 60mm. Plage de températures 2 °C à 8 °C. Température ambiante maxi 32°C. Réfrigérant R290. Consommation énergétique annuelle (kWh/an) 1497,96kWh/an. Capacité: 1200L. Capacité nette: 770L. Classe climatique 4. Classe énergétique C. Dimensions: 2010(H) x 1340(L) x 800(P) mm. Poids 180kg.

Armoire réfrigérée positive ou négative 1200L Série G Polar

Armoires verrouillables pouvant contenir jusqu'à 20 bacs gastronorme 2/1 de 100 mm de profondeur. Froid statique pour le stockage de denrées dans les cuisines professionnelles de volume faible à moyen. Commande entièrement automatique avec affichage numérique constant. Roues verrouillables. Sans CFC. NB : Prévoir impérativement un espace de 50 cm entre l'appareil et le plafond.



- Capacité 1200L (20 GN 2/1)
- Extérieur blanc ou acier inoxydable et intérieur en aluminium
- Isolation 60 mm
- Froid statique. Refroidissement assisté par ventilateur. Non tropicalisé
- 6 étagères réglables



2
Garantie
2 ans pièces
et main
d'œuvre

| Code | Description |
|--------------|------------------------|
| CC663 | Positive blanche 1200L |
| CD616 | Négative blanche 1200L |
| G594 | Positive inox 1200L |
| G595 | Négative inox 1200L |

Spécification

CC663 Modèle: CC663. 230V. 600W. 4A. Epaisseur d'isolation 60mm. Plage de températures -2 °C à 5 °C. Température ambiante maxi 32°C. Réfrigérant R290. Consommation énergétique annuelle (kWh/an) 675kWh/an. Capacité: 1200L. Capacité nette: 770L. Classe climatique 4. Classe énergétique C. Dimensions: 2000(H) x 1340(L) x 815(P) mm. Poids 180kg.
CD616 Modèle: CD616. 230V. 700W. 3.3A. Epaisseur d'isolation 60mm. Plage de températures -20 °C à -10 °C. Température ambiante maxi 32°C. Réfrigérant R290. Consommation énergétique annuelle (kWh/an) 3676kWh/an. Capacité: 1200L. Capacité nette: 770L. Classe climatique 4. Classe énergétique D. Dimensions: 2000(H) x 1345(L) x 815(P) mm. Poids 180kg.
G594 Modèle: G594. 230V. 450W. 3A. Epaisseur d'isolation 60mm. Plage de températures -2 °C à 5 °C. Température ambiante maxi 32°C. Réfrigérant R290. Consommation énergétique annuelle (kWh/an) 675kWh/an. Capacité: 1200L. Capacité nette: 770L. Classe climatique 4. Classe énergétique C. Dimensions: 2000(H) x 1340(L) x 815(P) mm. Poids 180kg.
G595 Modèle: G595. 230V. 700W. 3.3A. Epaisseur d'isolation 60mm. Plage de températures -20 °C à -10 °C. Température ambiante maxi 32°C. Réfrigérant R290. Consommation énergétique annuelle (kWh/an) 3676kWh/an. Capacité: 1200L. Capacité nette: 770L. Classe climatique 4. Classe énergétique D. Dimensions: 2000(H) x 1345(L) x 815(P) mm. Poids 180kg.

Vitrines réfrigérées hautes Série G Polar

Élégantes vitrines réfrigérées hautes, positives et négatives, avec portes double vitrage et bandeau lumineux pour la présentation et la vente. Différentes capacités disponibles, dont un modèle double porte de 920 litres.



- Étagères réglables
- Fournies avec roulettes
- Verrouillables



| Code | Description |
|--------------|----------------------------|
| DM075 | Positive 1 porte 218L |
| DM076 | Positive 1 porte 336L |
| GH506 | Négative une porte, 412L |
| GH507 | Négative deux portes, 920L |

Spécification

DM075 230V. 230W. 1.5A. 4 étagères réglables. Plage de température +2° à +8°C. Température ambiante max 32°C. Réfrigérant R600a. Consommation énergétique annuelle : 782,6kWh/an. Classe énergétique : B. Dimensions (mm): 1610(H) x 530(L) x 575(P). Poids 124kg.
DM076 Modèle: DM076. 230V. 340W. 2A. Epaisseur d'isolation 45mm. Plage de températures 2 °C à 8 °C. Température ambiante maxi 32°C. Réfrigérant R600a. Consommation énergétique annuelle (kWh/an) 989,88kWh/an. Capacité: 368L. Classe climatique 4. Classe énergétique C. Dimensions: 1982(H) x 620(L) x 570(P) mm. Poids 134kg.
GH506 230V. 1000W. 4.5A. 5 étagères. Plage de température : -22°C -18°C. Température ambiante maxi : 32°C. Réfrigérant: R290. Consommation énergétique annuelle : 4015kWh/an. Classe énergétique : D. Dimensions (mm): 1990(H)x 680(L)x 745(P). Poids : 138kg.
GH507 230V. 1100W. 5A. 10 étagères. Plage de température : -22°C -18°C. Température ambiante maxi : 32°C. Réfrigérant: R290. 46 db. Consommation énergétique annuelle : 8585,9kWh/an. Classe énergétique : F. Dimensions (mm): 2022(H)x 1370(L)x 720(P). Poids : 212kg.

Comptoir réfrigéré positif ou négatif Série-G Polar

Comptoir réfrigéré positif ou négatif avec plan de travail en acier inoxydable. Compresseur/condenseur peu encombrant monté en dessous. Contrôle entièrement automatique avec affichage numérique constant.



- Compatible GN 1/1
- Conception étroite
- Refroidissement assisté par ventilateur
- Dégivrage hors cycle



| Code | Description |
|--------------|------------------------------|
| FA442 | Positif 1 porte 88L GN 1/1 |
| FA443 | Négatif 1 porte 88L GN 1/1 |

Spécification

FA442 Modèle: FA442. 230V. Epaisseur d'isolation 55mm. Plage de températures 2 °C à 5 °C. Température ambiante maxi 32°C. Réfrigérant R600a. Consommation énergétique annuelle (kWh/an) 435kWh/an. Capacité: 88L. Capacité nette: 72L. Classe climatique 4. Classe énergétique A. Dimensions: 870(H) x 478(L) x 700(P) mm. Poids 36kg.
FA443 Modèle: FA443. 230V. Epaisseur d'isolation 55mm. Plage de températures -10 °C à -20 °C. Température ambiante maxi 32°C. Réfrigérant R290. Consommation énergétique annuelle (kWh/an) 1836kWh/an. Capacité: 88L. Capacité nette: 72L. Classe climatique 4. Classe énergétique D. Dimensions: 870(H) x 478(L) x 700(P) mm. Poids 48kg.

ART DE LA TABLE

RESTAURANT, BAR ET HOTEL

MOBILIER

USAGE UNIQUE ET ENTRETIEN

VÊTEMENTS ET CHAUSSURES

CUISINE

MOBILIER DE CUISINE, CHARIOTS ET ÉCHELLES

MATÉRIEL ÉLECTRIQUE ET DE CUISSON

FROID

FROID / SÉRIE G

Armoires réfrigérées positives ou négatives 2 portillons par porte Série G Polar

Armoires avec 2 portillons 50/50 par porte. Le fait de placer les produits les plus utilisés dans la partie supérieure et d'ouvrir un seul portillon permet à l'air froid de descendre dans la partie inférieure et de re-circuler lors de la fermeture de la porte, ce qui permet un retour en température plus rapide et plus efficace. Pour une utilisation peu à moyennement intensive. Roulettes verrouillables.



- Capacité 600L (10 x GN 2/1 - profondeur 100mm)
- Capacité 1200L (20 x GN 2/1 - profondeur 100mm)
- Extérieur inox et intérieur aluminium
- Refroidissement assisté par ventilateur
- Commandes automatiques avec affichage constant de la température
- Armoire positive avec arrêt automatique du cycle de dégivrage



| Code | Description |
|--------------|----------------|
| CW193 | Positive 600L |
| CW194 | Négative 600L |
| CW195 | Positive 1200L |
| CW196 | Négative 1200L |

Spécification

CW193 Modèle: CW193. 230V. 300W. 1,8A. Epaisseur d'isolation 60mm. Plage de températures -2 °C à 5 °C. Température ambiante maxi 32°C. Réfrigérant R600a. Consommation énergétique annuelle (kWh/an) 455kWh/an. Capacité: 600L. Capacité nette: 376L. Classe climatique 4. Classe énergétique C. Dimensions: 2010(H) x 680(L) x 800(P) mm. Poids 135kg.
CW194 Modèle: CW194. 230V. 600W. 2,8A. Epaisseur d'isolation 60mm. Plage de températures -20 °C à -10 °C. Température ambiante maxi 32°C. Réfrigérant R290. Consommation énergétique annuelle (kWh/an) 2054kWh/an. Capacité: 600L. Capacité nette: 376L. Classe climatique 4. Classe énergétique D. Dimensions: 2010(H) x 680(L) x 800(P) mm. Poids 135kg.
CW195 Modèle: CW195. 230V. 600W. 4A. Epaisseur d'isolation 60mm. Plage de températures -2 °C à 5 °C. Température ambiante maxi 32°C. Réfrigérant R290. Consommation énergétique annuelle (kWh/an) 675kWh/an. Capacité: 1200L. Capacité nette: 770L. Classe climatique 4. Classe énergétique C. Dimensions: 2010(H) x 1340(L) x 800(P) mm. Poids 180kg.
CW196 Modèle: CW196. 230V. 700W. 3,3A. Plage de températures -20 °C à -10 °C. Température ambiante maxi 32°C. Réfrigérant R290. Consommation énergétique annuelle (kWh/an) 3676kWh/an. Capacité: 1200L. Capacité nette: 770L. Classe climatique 4. Classe énergétique D. Dimensions: 2010(H) x 1340(L) x 800(P) mm. Poids 180kg.

Tables réfrigérées à tiroirs Série G Polar

Tables réfrigérées avec plan de travail tout inox. Peut contenir des bacs GN 1/1 profondeur 100mm. Compresseur/condenseur gain de place situé dans la partie inférieure. Commande entièrement automatique avec affichage numérique constant.

- Compatible GN 1/1
- Intérieur et extérieur en acier inoxydable
- Refroidissement assisté par ventilateur
- Dégivrage hors cycle



| Code | Description |
|--------------|------------------|
| FA440 | 240L 6 tiroirs |
| FA441 | 368L 9 tiroirs |

Spécification

FA440 Modèle: FA440. 230V. Epaisseur d'isolation 60mm. Plage de températures 2 °C à 8 °C. Température ambiante maxi 32°C. Réfrigérant R600a. Consommation énergétique annuelle (kWh/an) 1044kWh/an. Capacité: 240L. Capacité nette: 84L. Classe climatique 4. Classe énergétique D. Dimensions: 880(H) x 903(L) x 700(P) mm. Poids 99kg.
FA441 Modèle: FA441. 230V. Epaisseur d'isolation 60mm. Plage de températures 2 °C à 5 °C. Température ambiante maxi 32°C. Réfrigérant R600a. Consommation énergétique annuelle (kWh/an) 1151kWh/an. Capacité: 368L. Capacité nette: 104L. Classe climatique 4. Classe énergétique D. Dimensions: 880(H) x 1365(L) x 700(P) mm. Poids 140kg.

Table réfrigérée 1 porte et 2 tiroirs Série G Polar

Table réfrigérée avec plan de travail tout inox. Peut contenir jusqu'à 5 bacs GN 1/1 profondeur 100mm. Compresseur/condenseur gain de place situé dans la partie inférieure. Commande entièrement automatique avec affichage numérique constant.



- Capacité 240L (5 x GN 1/1)
- Intérieur et extérieur en acier inoxydable
- Refroidissement assisté par ventilateur
- 1 étagère réglable



Spécification

U637 Modèle: U637. 230V. 230W. 1,8A. Epaisseur d'isolation 60mm. Plage de températures 2 °C à 5 °C. Température ambiante maxi 32°C. Réfrigérant R600a. Consommation énergétique annuelle (kWh/an) 883kWh/an. Capacité: 240L. Capacité nette: 120L. Classe climatique 4. Classe énergétique C. Dimensions: 880(H) x 900(L) x 700(P) mm. Poids 74kg.

| Code | Description |
|-------------|------------------------------------|
| U637 | Positive 1 porte et 2 tiroirs 240L |

Table réfrigérée 4 tiroirs Série G Polar

Table réfrigérée à tiroirs avec plan de travail tout inox. Peut contenir des bacs GN 1/1 profondeur 100mm. Compresseur/condenseur gain de place situé dans la partie inférieure. Commande entièrement automatique avec affichage numérique constant.



- Compatible GN 1/1
- Intérieur et extérieur en acier inoxydable
- Refroidissement assisté par ventilateur
- Dégivrage hors cycle



Spécification

U638 Modèle: U638. 230V. 230W. 1,8A. Epaisseur d'isolation 60mm. Plage de températures 2 °C à 5 °C. Température ambiante maxi 32°C. Réfrigérant R600a. Consommation énergétique annuelle (kWh/an) 833kWh/an. Capacité: 240L. Capacité nette: 88L. Classe climatique 4. Classe énergétique C. Dimensions: 880(H) x 900(L) x 700(P) mm. Poids 74kg.

| Code | Description |
|-------------|-----------------------------|
| U638 | Positive 4 tiroirs 240L |

Tables réfrigérées 2 et 3 portes Série G Polar

Comptoirs réfrigérés avec plan de travail tout inox ou marbre. Compatibles GN 1/1 profondeur 100mm. Compresseur/condenseur gain de place situé dans la partie inférieure. Commande entièrement automatique avec affichage numérique constant. Dégivrage automatique. Sans CFC.

- Capacité 240L (6 GN 1/1) ou 368L (9 GN 1/1)
- Extérieur et intérieur en acier inoxydable
- Isolation 60mm
- Refroidissement assisté par ventilateur. Non tropicalisé
- 1 étagère réglable et 1 étagère au sol par porte



Spécification

U636 Modèle: 230V. 230W. 1,8A. Epaisseur d'isolation 35mm. Plage de températures 2 °C à 5 °C. Température ambiante maxi 32°C. Réfrigérant R600a. Consommation énergétique annuelle (kWh/an) 934kWh/an. Capacité: 240L. Capacité nette: 160L. Classe climatique 4. Classe énergétique C. Dimensions: 880(H) x 900(L) x 700(P) mm. Poids 72kg.

CL108 Modèle: CL108. 230V. 155W. 0,8A. Epaisseur d'isolation 60mm. Plage de températures 2 °C à 5 °C. Température ambiante maxi 32°C. Réfrigérant R600a. Consommation énergétique annuelle (kWh/an) 934kWh/an. Capacité: 240L. Capacité nette: 160L. Classe climatique 4. Classe énergétique C. Dimensions: 880(H) x 900(L) x 700(P) mm. Poids 97kg.

G622 Modèle: G622. 230V. 230W. 2,5A. Epaisseur d'isolation 35mm. Plage de températures 2 °C à 5 °C. Température ambiante maxi 32°C. Réfrigérant R600a. Consommation énergétique annuelle (kWh/an) 1080kWh/an. Capacité: 368L. Capacité nette: 251L. Classe climatique 4. Classe énergétique C. Dimensions: 880(H) x 1370(L) x 700(P) mm. Poids 110kg.

CL109 Modèle: CL109. 230V. 235W. 1,3A. Epaisseur d'isolation 60mm. Plage de températures 2 °C à 5 °C. Température ambiante maxi 32°C. Réfrigérant R600a. Consommation énergétique annuelle (kWh/an) 1080kWh/an. Capacité: 368L. Capacité nette: 251L. Classe climatique 4. Classe énergétique C. Dimensions: 880(H) x 1370(L) x 700(P) mm. Poids 145kg.

| Code | Description |
|--------------|---|
| U636 | Positive 2 portes 240L (6 x GN 1/1) |
| CL108 | Positive 2 portes avec marbre 240L (6 x GN 1/1) |
| G622 | Positive 3 portes 368L (9 x GN 1/1) |
| CL109 | Positive 3 portes avec marbre 368L (9 x GN 1/1) |



ART DE LA TABLE

RESTAURANT, BAR ET HOTEL

MOBILIER

USAGE UNIQUE ET ENTRETIEN

VÊTEMENTS ET CHAUSSURES

CUISINE

MOBILIER DE CUISINE, CHARIOTS ET ÉCHELLES

MATÉRIEL ÉLECTRIQUE ET DE CUISSON

FROID

FROID / SÉRIE G

Buffet réfrigéré central 4 bacs GN 1/1 Série G Polar

Ce buffet réfrigéré central est livré sur roulettes pour une mobilité totale. Possède un thermostat électronique, un pare-haleine rétractable et éclairé et un espace de stockage en partie basse. Capacité de 4 bacs GN 1/1 jusqu'à 150 mm de profondeur (bacs non fournis). Construction en bois apportant durabilité et charme.



- Étagères pour stocker les assiettes et ustensiles
- Cuve en acier inoxydable d'une capacité de 4 x GN 1/1
- Pare-haleine rétractable et éclairé
- Thermostat électronique



| Code | Description |
|-------|------------------------|
| CR899 | 1490(L)mm 4 x GN 1/1 |

Spécification
CR899 230V. 170W. 0.7A. Monophasé. Réfrigérant : R600a.
 Dimensions (mm): 1338(H) x 1490(L) x 766(P). Poids : 118 kg

Table réfrigérée 6 tiroirs Série G Polar

Comptoir réfrigéré fonctionnel, pratique et fiable avec système de refroidissement assisté par ventilateur et contrôle digital. Possède six tiroirs compatibles GN 1/1 pour stocker de grandes quantités d'aliments, afin de tirer le meilleur parti de votre espace cuisine.



- Construction acier inoxydable
- Refroidissement assisté par ventilateur
- Arrêt du cycle de dégivrage
- Contrôle digital



| Code | Description |
|-------|------------------|
| CR711 | 368L 6 tiroirs |

Spécification
CR711 230V. 1.3A. Plage de températures 2 °C à 5 °C. Température ambiante maxi 32°C. Réfrigérant R600a. Consommation énergétique annuelle (kWh/an) 1110kWh/an. Capacité: 368L. Capacité nette: 132L. Classe climatique 4. Classe énergétique D. Dimensions: 870(H) x 1370(L) x 700(P) mm. Poids 140kg.

Comptoirs de préparation pizza 2 ou 3 portes avec pare-haleine Série G Polar

Idéal pour préparer des pizzas, des sandwichs, des wraps, des salades, etc, le comptoir de préparation réfrigéré Polar série G offre une généreuse capacité de stockage réfrigéré et un accès rapide très pratique aux ingrédients. Comptoir en acier inoxydable durable. À l'intérieur, le comptoir est compatible GN 1/1, ce qui signifie que vous pouvez transférer rapidement les aliments entre les appareils. La zone d'accès aux ingrédients en partie haute est protégée par un pare-haleine en verre pour plus d'hygiène.



Spécification
GH266 230V. 1.2A. Plage de températures 2 °C à 8 °C. Température ambiante maxi 32°C. Réfrigérant R600a. Capacité: 257L. Capacité nette: 256L. Classe climatique 4. Dimensions: 1180(H) x 903(L) x 700(P) mm. Poids 115kg.
GH267 230V. 1.3A. Plage de températures 2 °C à 8 °C. Température ambiante maxi 32°C. Réfrigérant R600a. Capacité: 444L. Capacité nette: 436L. Classe climatique 4. Dimensions: 1180(H) x 1370(L) x 700(P) mm. Poids 143kg.

| Code | Description |
|-------|---|
| GH266 | 256L Positif 2 portes Plan de travail en granit |
| GH267 | 436L Positif 3 portes Plan de travail en granit |
| S411 | Kit GN pour G603 G604 (GN 1/6 x 5 - prof 150mm) - sans couvercle. |

Comptoir de préparation pizza/salade 2 portes Série G Polar

Comptoir de préparation avec plan de travail en marbre 90 x 47cm et zone GN protégée par un pare-haleine. Commande entièrement automatique avec affichage numérique constant et dégivrage automatique. Sans CFC. Bacs Gastronorme vendus séparément. Non tropicalisé.



- Saladette et intérieur compatibles Gastronorme
- Fabrication en acier inoxydable
- Froid statique, circulation d'air assistée par ventilateur
- Fourni avec 1 étagère GN 1/1 réglable par porte



Spécification

G603 230V. 198W. 1,4A. Monophasé. 2 étagères réglables et 2 protections de sol. Plage de températures: +2°C à +8°C. Température ambiante maxi 32°C. Réfrigérant R600a. Capacité du plan de travail: 5 GN 1/6 de 150mm de profondeur maxi. Capacité 288L (2 GN 1/1). Dimensions (mm): 1100(H) x 900(L) x 700(P). Isolation 35mm. Poids 92kg.

Code Description

G603 288L

S411 Kit GN pour G603 G604 (GN 1/6 x 5 - prof 150mm) - sans couvercle.

Comptoirs de préparation réfrigérés Série G Polar

Comptoirs pratiques, parfaits pour préparer les pizzas, les salades, les sandwiches, etc. Plan de travail en inox, espace saladette avec couvercle sur le dessus et stockage réfrigéré en partie basse. Commande automatique avec affichage numérique constant et dégivrage automatique. (La partie supérieure accepte 8 x GN 1/4 sur G605 et 5 x GN 1/6 sur G604, profondeur 150mm). Bacs GN vendus séparément



- Dessus et intérieur compatibles gastronorme
- En acier inoxydable
- Circulation d'air assistée par ventilateur. Non tropicalisé
- Fourni avec des étagères GN 1/1 réglables (1 par porte)



Etagères à hauteur réglable



Compatibilité GN



Joints amovibles



Refroidissement assisté par ventilateur pour une répartition homogène de l'air froid

NB : Bacs GN vendus séparément

| Code | Description |
|-------------|----------------|
| G604 | 254L, 2 portes |
| G605 | 390L, 3 portes |



Spécification

G604 230V. 230W. 0,9A. Plage de températures: +2°C à +8°C. Température ambiante maxi 32°C. Réfrigérant R600a. Capacité 254L. Capacité : 5 x GN 1/6. 4 étagères. Epaisseur d'isolation 35mm. Dimensions (mm): 1010(H) x 900(L) x 700(P). Poids 80kg.

G605 230V. 230W. 1,6 A. Plage de températures: +2°C à +8°C. Température ambiante maxi 32°C. Réfrigérant R600a. Capacité 390L. Capacité : 8 x GN 1/4. 6 étagères. Epaisseur d'isolation 35mm. Dimensions (mm): 1010(H) x 1370(L) x 700(P). Plan de travail : 1370(L) x 360(P). Poids 120kg.

FROID / SÉRIE G

Comptoir de préparation pizza/salade 3 portes Série G Polar

Comptoir de préparation avec plan de travail en marbre et zone gastronomique réfrigérée protégée par un écran. Commande entièrement automatique avec affichage numérique constant et dégivrage automatique. Sans CFC. Non tropicalisé.

- Saladette et intérieur compatibles gastronomique
- En acier inoxydable
- Froid statique, circulation d'air assistée par ventilateur
- Fourni avec 1 étagère GN 1/1 réglable par porte



Spécification

CN267 230V. 280W. 1,5A. Epaisseur d'isolation 35mm. Plage de températures 2 °C à 5 °C. Température ambiante maxi 32°C. Réfrigérant R600a. Consommation énergétique annuelle (kWh/an) 1150,48kWh/an. Capacité: 368L. Capacité nette: 308L. Classe climatique 4. Classe énergétique C. Dimensions: 1445(H) x 1400(L) x 700(P) mm. Poids 170kg.

Code Description

CN267 368L



Comptoirs de préparation réfrigérés avec tablette Série G Polar

Comptoirs compacts pour la préparation de sandwichs, salades, sushis. Le couvercle coulisse pour accéder à une combinaison de bacs Gastro de différentes tailles et profondeurs (bacs vendus séparément). La partie inférieure accepte les bacs gastronomiques 1/1. Tablette de travail en polypropylène. Commande entièrement automatique avec affichage numérique constant. Dégivrage automatique. Sans CFC.



- Dessus et intérieur compatibles gastronomique (accepte plusieurs combinaisons, contactez-nous).
- En acier inoxydable
- Froid statique. Circulation d'air assistée par ventilateur. Non tropicalisé
- 1 étagère réglable par porte



Spécification

G606 230V. 230W. 0,9A. Plage de températures: +2°C à +8°C. Température ambiante maxi 32°C. Réfrigérant R600a. Capacité sup. 2 x GN 1/1 + 3 x GN 1/6. Capacité 240L. 4 étagères (2 réglables et 2 étagères de sol). Epaisseur d'isolation 35mm. Dimensions (mm): 885(H) x 900(L) x 700(P). Poids 83kg.

G607 230V. 230W. 1,4A. Plage de températures: +2°C à +8°C. Température ambiante maxi 32°C. Réfrigérant R600a. Capacité du plan de travail: 4 bacs GN 1/1 maximum (nous consulter pour autres combinaisons). Capacité 368L. 6 étagères (3 réglables et 3 étagères de sol). Dimensions (mm): 885(H) x 1370(L) x 700(P). Poids 107kg.

Code Description

G606 240L, 2 portes

G607 368L 3 portes



Table réfrigérée GN Série G Polar

Table réfrigérée compacte mais très polyvalente, parfaite pour les cuisines avec un espace limité. Le puissant refroidissement assisté par ventilateur offre des performances de refroidissement constantes, tandis que la construction en acier inoxydable facile à nettoyer, le panneau de commande numérique en façade et l'affichage permanent garantissent une expérience conviviale. Modèle à tiroirs ou porte.

- Panneau de commande numérique intuitif avec affichage permanent
- Construction en acier inoxydable facile à nettoyer et qui fait gagner du temps
- Le dégivrage automatique maximise l'efficacité et les performances de refroidissement



Code Description

GH332 Table 2 tiroirs GN

GH333 Table 1 porte

Spécification

GH332 230V. 1,2A. Plage de températures 2 °C à 8 °C. Température ambiante maxi 32°C. Réfrigérant R600a. Consommation énergétique annuelle (kWh/an) 657kWh/an. Capacité: 65L. Capacité nette: 44L. Classe climatique 4. Classe énergétique B. Dimensions: 868,5(H) x 478(L) x 700(P) mm. Poids 51kg.

GH333 230V. 1,2A. Plage de températures 2 °C à 8 °C. Température ambiante maxi 32°C. Réfrigérant R600a. Capacité: 109L. Classe climatique 4. Dimensions: 857,5(H) x 438(L) x 700(P) mm. Poids 41kg.



Saladettes à poser réfrigérées avec couvercle Série G Polar

Parfaites pour les bars à salade, ces saladettes maintiennent les aliments frais et à portée de main. Compatibles GN 1/4, bacs vendus séparément. Les commandes numériques simples à utiliser et la construction robuste en acier inoxydable facilitent le fonctionnement et l'entretien.



- Compatibles GN 1/4
- Construction en acier inoxydable robuste et facile à nettoyer
- Refroidissement statique
- Couvercle en acier inoxydable pour une hygiène alimentaire supplémentaire
- Commande et affichage numériques



| Code | Description |
|-------|-------------|
| FA854 | 5 x GN 1/4 |
| DA680 | 6 x GN 1/4 |
| FA855 | 7 x GN 1/4 |
| FA856 | 8 x GN 1/4 |
| FA857 | 10 x GN 1/4 |

Spécification

FA854 Modèle: G-VRX1200/330 S/S. 230V. 0,8A. Plage de températures 2 °C à 8 °C. Température ambiante maxi 32°C. Réfrigérant R600a. Dimensions: 274(H) x 1200(L) x 335(P) mm. Poids 29kg.
DA680 Modèle: G-VRX1400/330 S/S. 230V. 0,8A. Plage de températures 2 °C à 8 °C. Température ambiante maxi 32°C. Réfrigérant R600a. Dimensions: 274(H) x 1400(L) x 335(P) mm. Poids 32kg.
FA855 Modèle: G-VRX1500/330 S/S. 230V. 0,8A. Plage de températures 2 °C à 8 °C. Température ambiante maxi 32°C. Réfrigérant R600a. Dimensions: 274(H) x 1500(L) x 335(P) mm. Poids 33kg.
FA856 Modèle: G-VRX1800/330 S/S. 230V. 0,8A. Plage de températures 2 °C à 8 °C. Température ambiante maxi 32°C. Réfrigérant R600a. Dimensions: 274(H) x 1800(L) x 335(P) mm. Poids 37kg.
FA857 Modèle: G-VRX2000/330 S/S. 230V. 0,8A. Plage de températures 2 °C à 8 °C. Température ambiante maxi 32°C. Réfrigérant R600a. Dimensions: 274(H) x 2000(L) x 335(P) mm. Poids 39kg.

Vitrines à ingrédients réfrigérées Série G Polar

Vitrines réfrigérées polyvalentes équipées de glaces de protection. Acceptent les bacs GN 1/4 ou 1/3 jusqu'à 100mm de profondeur. 4 longueurs disponibles. Bacs gastronomique et couvercles vendus séparément.



- Compatible GN 1/3 ou GN 1/4
- En acier inoxydable 304
- Isolation 40mm
- Froid statique
- Pourtour en verre
- 4 longueurs disponibles

Compatible GN 1/4

| Code | Description |
|------|----------------------------|
| G608 | 5 x GN 1/4 |
| G609 | 7 x GN 1/4 |
| G610 | 8 x GN 1/4 |
| G611 | 10 x GN 1/4 |
| S407 | Kit de 5 GN 1/4 pour G608 |
| S408 | Kit de 7 GN 1/4 pour G609 |
| S410 | Kit de 10 GN 1/4 pour G611 |

Compatible GN 1/3

| Code | Description |
|-------|--|
| GD875 | 3x GN 1/3 et 1x GN 1/2 |
| GD876 | 5x GN 1/3 et 1x GN 1/2 |
| GD877 | 8 GN 1/3 |
| GD878 | 9 x GN 1/3 |
| S727 | Kit de 4x GN 1/3 et 1x GN 1/2 (100mm) pour GD876 |
| S728 | Kit de 8x GN 1/3 (100mm) pour GD877 |
| S729 | Kit de 9x GN 1/3 pour GD878 |



Spécification

G608 230V. 150W. 1A. Monophasé. Plage de températures: +2°C à +8°C. Température ambiante maxi +32°C. Réfrigérant R600a. Capacité 5 GN 1/4 de prof maxi 100mm. Dimensions (mm): 435(H) x 1200(L) x 330(P). Poids 49kg.
G609 230V. 150W. 1A. Monophasé. Plage de températures: +2°C à +8°C. Température ambiante maxi +32°C. Réfrigérant R600a. Capacité 7 GN 1/4 de 100mm de profondeur maximum. Dimensions (mm): 435(H) x 1500(L) x 330(P). Poids 57kg.
G610 230V. 150W. 1A. Monophasé. Plage de températures: +2°C à +8°C. Température ambiante maxi +32°C. Réfrigérant R600a. Capacité 8 GN 1/4 de 100mm de profondeur maximum. Dimensions (mm): 435(H) x 1800(L) x 330(P). Poids 65kg.
G611 230V. 230W. 1,6A. Monophasé. Plage de températures: +2°C à +8°C. Température ambiante maxi +32°C. Réfrigérant R600a. Capacité 10 GN 1/4 de 100mm de profondeur maximum. Dimensions (mm): 435(H) x 2000(L) x 330(P). Poids 70kg.

Spécification

GD875 230V. 150W. 1A. Capacité: 3x GN 1/3 et 1x GN 1/2. Epaisseur d'isolation: 40mm. Plage de température: +2 à +8°C. Température ambiante maxi: 32°C. Réfrigérant: R600a. Dimensions (mm): 435(H) x 1200(L) x 395(P). Poids 55kg.
GD876 230V. 150W. 1A. Capacité: 5x GN 1/3 et 1x GN 1/2. Epaisseur d'isolation: 40mm. Plage de température: +2 à +8°C. Température ambiante maxi: 32°C. Réfrigérant: R600a. Dimensions (mm): 435(H) x 1500(L) x 395(P). Poids 63kg.
GD877 230V. 150W. 1A. Capacité: 8 bacs 1/3. Epaisseur d'isolation: 40mm. Plage de température: +2 à +8°C. Température ambiante maxi: 32°C. Réfrigérant: R600a. Dimensions (mm): 435(H) x 1800(L) x 395(P). Poids 72kg.
GD878 230V. 230W. 1,6A. Capacité: 9 bacs 1/3. Epaisseur d'isolation: 40mm. Plage de température: +2 à +8°C. Température ambiante maxi: 32°C. Réfrigérant: R600a. Dimensions (mm): 435(H) x 2000(L) x 395(P). Poids 79kg.

ART DE LA TABLE

RESTAURANT, BAR
ET HOTEL

MOBILIER

USAGE UNIQUE
ET ENTRETIENVÊTEMENTS
ET CHAUSSURES

CUISINE

MOBILIER DE CUISINE,
CHARTIOTS ET ÉCHELLESMATÉRIEL ÉLECTRIQUE
ET DE CUISSON

FROID

FROID / SÉRIE G

Vitrine à ingrédients avec planche de découpe Série G Polar

Vitrine à ingrédients réfrigérée innovante, polyvalente, dotée d'un élégant couvercle en verre bombé à charnières et d'une planche de découpe pratique. Compatible avec les bacs GN 1/3 et 1/6 profondeur 100mm maximum (non fournis).

- 67L compatible Gastronorme (4 x GN 1/3)
- En acier inoxydable
- Isolation 35mm
- Pieds réglables
- Dégivrage automatique



Garantie
2 ans pièces
et main
d'œuvre

Spécification

GL178 230V. 100W. 0,8A. Plage de température 0°C à 12°C. Température ambiante maxi 32°C. Réfrigérant R600a. Capacité 67L. Epaisseur d'isolation 35mm. Dimensions (mm): 328(H) x 767(L) x 612(P). Poids 25kg.

| Code | Description |
|--------------|---------------|
| GL178 | GN 1/3 et 1/6 |

Vitrine crèmes glacées à poser Série G Polar

Servez de délicieuses glaces où vous voulez. Vitrine compacte pour glaces avec espace pour 4 bacs.

- Couvercle en verre à charnière pour un accès hygiénique et facile
- Permet de présenter jusqu'à 4 parfums
- Affichage numérique clair de la température pour un fonctionnement sûr



Garantie
2 ans pièces
et main
d'œuvre

Spécification

DB319 220-240V. Plage de températures -25 °C à -18 °C. Réfrigérant R290. Consommation énergétique annuelle (kWh/an) 1631,44kWh/an. Capacité: 67L. Capacité nette: 67L. Classe climatique 4. Classe énergétique F. Dimensions: 356(H) x 805(L) x 666(P) mm. Poids 34,5kg.

| Code | Description |
|--------------|---------------------------------|
| DB319 | Présentoir négatif 4 x GN 1/3 |

Machine à glaçons remplissage automatique 20kg Série G Polar

Machine à remplissage automatique par air conçue pour la fabrication constante de glaçons, idéale pour les pubs, les boîtes de nuit et les bars. Fournie avec une pelle et un kit d'installation.



- Extérieur acier inoxydable
- Débit maximal 20 kg/24 h
- Glaçons cylindriques
- Pieds réglables
- Système à palettes, refroidissement par air



Spécification

T316 230V, 200W, 0,9A. Monophasé. Débit 20kg/24 h. Capacité du bac à glaçons 4kg. Tuyau flexible BSP de 1,9cm fourni pour le raccord à la canalisation d'eau. Température ambiante maxi 32°C. Réfrigérant R600a. Dimensions (mm): 590(H) x 380(L) x 477(P). Poids 28kg.

| Code | Description |
|-------------|-------------|
| T316 | 20kg/24h |



Machine à glaçons ronds remplissage automatique 50kg Série G Polar

Machine à remplissage automatique conçue pour un approvisionnement constant et important en glaçons, idéale pour les bars et pubs. Fournie avec pelle et raccords au réseau d'eau.



- Extérieur acier inoxydable
- Débit max 50kg/24h
- Glaçons de forme ronde
- Réservoir de stockage grande capacité
- Pompe de vidange interne de série

Spécification

GL192 230V, 280W, 1,2A. Débit max 50kg/24h. Réservoir de stockage capacité 10kg. Réfrigérant R290. Température ambiante maxi : 38°C. Dimensions (mm): 831(H) x 498(L) x 604(P). Poids 43kg.

| Code | Description |
|--------------|-------------|
| GL192 | 50kg/24h |

Cellule de refroidissement / surgélation de comptoir Série G Polar

Cellule de refroidissement et de surgélation rapide compacte pouvant refroidir et congeler de grandes quantités d'aliments en un minimum de temps. Le goût, l'apparence et la qualité nutritive des aliments sont préservés. Porte à fermeture automatique avec isolation de 75mm afin d'assurer une grande efficacité thermique. Joint de porte amovible pour faciliter le nettoyage. Sonde alimentaire incluse. Bacs GN non inclus.



- Compatible GN 2/3
- Intérieur et extérieur en acier inoxydable
- Porte facile à nettoyer
- Refroidit 8kg d'aliments de +70°C à +3°C en 90mn
- Surgèle 5kg d'aliments de +70°C à -18°C en 240mn



Spécification

CK640 230V, 450W, 3A. Capacité 39L / 3 x GN 2/3 prof 65mm. Température ambiante maxi 5°C à 38°C. Refroidit de +70°C à +3°C en 90mn. Surgèle de +70°C à -18°C en 240mn. Réfrigérant R290. Dimensions (mm): 390(H) x 660(L) x 650(P) - int : 340(H) x 355(L) x 270(P). Poids 42kg.

| Code | Description |
|--------------|------------------|
| CK640 | 39L / 3 x GN 2/3 |

ART DE LA TABLE

RESTAURANT, BAR
ET HOTEL

MOBILIER

USAGE UNIQUE
ET ENTRETIENVÊTEMENTS
ET CHAUSSURES

CUISINE

MOBILIER DE CUISINE,
CHARIOTS ET ÉCHELLESMATÉRIEL ÉLECTRIQUE
ET DE CUISSON

FROID

POLAR Série U

Les meubles réfrigérés Polar Série U sont conçus pour stocker de manière très fiable vos produits à plus forte valeur. Construits selon les spécifications commerciales les plus strictes, ces unités disposent d'un puissant refroidissement à air pulsé, idéal pour réduire les risques de dégradations des aliments tout en préservant leurs saveurs et leurs qualités nutritionnelles. Si vous prévoyez d'ouvrir votre meuble très fréquemment, le système de réfrigération Polar Série U permet de maintenir de manière fiable une température toujours froide, dans des conditions de température ambiante jusqu'à 43°C.

Vitrines service arrière réfrigérées Série U Polar

Vitrines réfrigérées pour présenter de manière attrayante les gâteaux, pâtisseries, sandwiches et autres produits alimentaires. Système de refroidissement par ventilateur pour minimiser la condensation, la formation de glace et préserver la qualité des produits. Portes coulissantes à l'arrière pour faciliter l'accès et le service.

- 2 étagères de présentation
- Éclairage intérieur LED
- Contrôleur numérique précis avec affichage de la température
- Verre triple vitrage trempé anti-buée
- Finition acier inoxydable et verre



| Code | Description |
|-------|-------------|
| DB950 | 900(L)mm |
| DB951 | 1200(L)mm |
| DB952 | 1500(L)mm |

Spécification

DB950 Modèle: DB950. 220-240V. 990W. 5,1A. Plage de températures 2 °C à 8 °C. Température ambiante maxi 35°C. Réfrigérant R290. Consommation énergétique annuelle (kWh/an) 2653,55kWh/an. Capacité: 285L. Classe énergétique C. Dimensions: 1200(H) x 900(L) x 680(P) mm. Poids 174kg.
DB951 Modèle: DB951. 220-240V. 1090W. 5,6A. Plage de températures 2 °C à 8 °C. Température ambiante maxi 35°C. Réfrigérant R290. Consommation énergétique annuelle (kWh/an) 3157,25kWh/an. Capacité: 385L. Classe énergétique C. Dimensions: 1200(H) x 1200(L) x 680(P) mm. Poids 215kg.
DB952 Modèle: DB952. 220-240V. 1170W. 6A. Plage de températures 2 °C à 8 °C. Température ambiante maxi 35°C. Réfrigérant R290. Consommation énergétique annuelle (kWh/an) 3956,6kWh/an. Capacité: 485L. Classe énergétique C. Dimensions: 1200(H) x 1500(L) x 680(P) mm. Poids 254kg.

Arrière-bars Série U Polar

Le système de refroidissement par air forcé permet un retour rapide à la température optimale après ouverture des portes. Chaque unité est dotée d'un régulateur de température intégré et d'une fonction de dégivrage automatique pour un entretien minimal.



- Acier peint et portes en verre
- Système de refroidissement à air forcé
- Dégivrage automatique
- Portes coulissantes fermeture automatique
- Contrôle digital
- Éclairage intérieur LED



| Code | Description |
|-------|-----------------|
| CS102 | 2 portes 350L |
| CS103 | 4 portes 698L |

Spécification

CS102 Modèle: CS102. 230V. 1,6A. Plage de températures 2 °C à 8 °C. Température ambiante maxi 32°C. Réfrigérant R600a. Consommation énergétique annuelle (kWh/an) 1022kWh/an. Capacité: 350L. Classe climatique 4. Classe énergétique C. Dimensions: 860(H) x 1462(l) x 513(P) mm. Poids 100kg.
CS103 Modèle: CS103. 230V. 1,6A. Plage de températures 2 °C à 8 °C. Température ambiante maxi 32°C. Réfrigérant R600a. Consommation énergétique annuelle (kWh/an) 1524,24kWh/an. Capacité: 698L. Classe climatique 4. Classe énergétique C. Dimensions: 860(H) x 2542(l) x 513(P) mm. Poids 154kg.

Arrière-bars portes pleines et/ou tiroirs Série U Polar

Gardez vos boissons au frais. Contrôle de température intégré et dégivrage automatique. Le refroidissement à air forcé permet un refroidissement rapide et efficace.

- Etagères réglables
- Pieds réglables
- Dégivrage automatique
- Extérieur acier peint et intérieur acier inoxydable
- Refroidissement à air forcé



Garantie
2 ans pièces
et main
d'œuvre

| Code | Description |
|--------------|----------------------------|
| GL186 | 349L 1 porte et 2 tiroirs |
| GL456 | 698L 2 portes et 4 tiroirs |
| GL188 | 698L 3 portes et 2 tiroirs |

Spécification

GL186 230V. 280W. 1.8A. Plage de température 0° à 10°C. Température ambiante maxi 32°C. Réfrigérant R600a. Capacité 349L. Dimensions(mm): 860(H) x 1462(L) x 513(P). Poids 89kg.
GL456 230V. 440W. 3.8A. Plage de température 0° à 10°C. Température ambiante maxi 32°C. Réfrigérant R600a. Capacité 698L. Dimensions (mm): 860(H) x 2542(L) x 513(P). Poids 123kg.
GL188 230V. 440W. 3.8A. Plage de température 0° à 10°C. Température ambiante maxi 32°C. Réfrigérant R600a. Capacité 698L. Dimensions (mm): 860(H) x 2542(L) x 513(P). Poids 123kg.

Arrière-bar 4 tiroirs et rafraîchisseur à vin pour 8 bouteilles Série U Polar

Gardez vos bouteilles au frais. Contrôle de température intégré et dégivrage automatique. Le refroidissement par air forcé offre un refroidissement rapide et efficace. Comprend un compartiment rafraîchisseur à vin.

- Capacité 380L
- 4 tiroirs ou 2 portes et rafraîchisseur à vin pour 8 bouteilles
- Pieds réglables
- Dégivrage automatique
- Extérieur acier peint et extérieur acier inoxydable
- Refroidissement à air forcé



Garantie
2 ans pièces
et main
d'œuvre

| Code | Description |
|--------------|-----------------------------------|
| GL457 | 4 tiroirs et rafraîchisseur à vin |

Spécification

GL457 230V. 280W. 1.8A. Plage de température 0° à 10°C. Température ambiante maxi 32°C. Réfrigérant R290. Capacité 380L. Dimensions (mm): 860(H) x 1668(L) x 570(P). Poids 95kg.

ART DE LA TABLE

RESTAURANT, BAR
ET HOTEL

MOBILIER

USAGE UNIQUE
ET ENTRETIENVÊTEMENTS
ET CHAUSSURES

CUISINE

MOBILIER DE CUISINE,
CHARIOTS ET ÉCHELLESMATÉRIEL ÉLECTRIQUE
ET DE CUISSON

FROID

FROID / SÉRIE U

Dessous de comptoir positif et négatif Série U Polar

La solution parfaite pour les cuisines où l'espace est limité. Conçu pour être performant et fiable, l'unité offre une grande capacité de rangement sur deux étagères réglables, tout en offrant également un contrôle précis de la température via un panneau de commande numérique convivial.

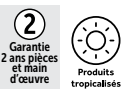

Spécification

UA010 220-240V. 1A. Plage de températures -2°C à 8°C. Température ambiante maxi 43°C. Réfrigérant R600a. Consommation énergétique annuelle (kWh/an) 621kWh/an. Capacité: 140L. Capacité nette: 85L. Classe climatique 5. Classe énergétique B. Dimensions: 829(H) x 680(L) x 700(P) mm. Poids 59kg.

UA011 220-240V. 2A. Plage de températures -25°C à -18°C. Température ambiante maxi 43°C. Réfrigérant R290. Consommation énergétique annuelle (kWh/an) 1847kWh/an. Capacité: 140L. Capacité nette: 85L. Classe climatique 5. Classe énergétique D. Dimensions: 829(H) x 680(L) x 700(P) mm. Poids 60kg.

| Code | Description |
|------|-------------|
|------|-------------|

| | |
|--------------|-----------------------------|
| UA010 | Dessous de comptoir positif |
| UA011 | Dessous de comptoir négatif |

Armoire réfrigérée bi-température 600L Série U Polar

Armoire réfrigérée bi-température robuste pour les configurations les plus exigeantes. Les supports d'étagère anti-basculement en forme de E permettent d'utiliser les étagères pour les produits, et les bacs GN peuvent être glissés en-dessous pour garantir que tout l'espace disponible soit pleinement utilisé. Équipée de roulettes verrouillables.



NOUVEAU

- En acier inoxydable
- Portes à fermeture automatique
- Contrôles et affichage de température numériques précis
- Refroidissement par air forcé
- Dégivrage automatique
- Portes verrouillables
- Roulettes verrouillables
- 4 étagères anti-basculement réglables



Spécification

UA025 Modèle: 220-240V. 3.5A. Epaisseur d'isolation 60mm. Plage de températures -22°C à 8°C. Température ambiante maxi 43°C. Réfrigérant R600a. Consommation énergétique annuelle (kWh/an) 2372kWh/an. Capacité: 600L. Classe climatique 5. Dimensions: 2000(H) x 680(L) x 810(P) mm. Poids 150kg.

| Code | Description |
|--------------|-----------------------------|
| UA025 | 600L Positive et négative |

Soubassement positif pour poisson Série U Polar

Une solution compacte pour toute cuisine ou site de vente au détail qui a besoin de stocker des fruits de mer en toute sécurité. La conception intelligente de ce dessous de comptoir positif réduit l'accumulation de liquides, gardant efficacement les fruits de mer stockés dans des conditions idéales pendant de longues périodes. Dispose également d'une fonction de dégivrage électrique pratique pour éviter l'accumulation de glace qui pourrait endommager le contenu ou empêcher l'unité de maintenir une température constante.

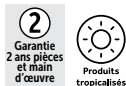

Spécification

UA013 220-240V. 1A. Epaisseur d'isolation 60mm. Plage de températures 10°C à 43°C. Température ambiante maxi 4°C. Réfrigérant R600a. Consommation énergétique annuelle (kWh/an) 663kWh/an. Capacité: 140L. Capacité nette: 69L. Classe climatique 5. Classe énergétique B. Dimensions: 850(H) x 680(L) x 700(P) mm. Poids 60kg.

| Code | Description |
|------|-------------|
|------|-------------|

| | |
|--------------|------|
| UA013 | 140L |
|--------------|------|

Armoires pâtisseries positive et négative une porte 850L Série U Polar

Armoires verrouillables pouvant contenir jusqu'à 20 plaques à pâtisserie (600 x 400 x 35mm). Deux plaques de 600 x 400 mm par rangée ou une de 800 x 400 mm. Le refroidissement assisté par ventilateur permet un refroidissement rapide et efficace pour les cuisines professionnelles. Contrôle de température entièrement automatique avec affichage numérique constant. NB : Prévoir impérativement un espace de 50 cm entre l'appareil et le plafond.



- Capacité 850L
- Intérieur et extérieur en acier inoxydable
- Porte fermeture automatique
- Dégivrage automatique
- Refroidissement assisté par ventilateur
- 10 paires de rails fournies (plaques non fournies). Utilisation impérative de plaques perforées
- Classe climatique 5



Spécification

GL180 Modèle: GL180. 230V. 350W. 1,95A. Plage de températures 2°C à 5°C. Température ambiante maxi 43°C. Réfrigérant R290. Consommation énergétique annuelle (kWh/an) 790kWh/an. Capacité: 850L. Capacité nette: 534L. Classe climatique 5. Classe énergétique D. Dimensions: 2010(H) x 740(L) x 990(P) mm. Poids 143kg.

GL181 Modèle: GL181. 230V. 750W. 3,5A. Plage de températures -18°C à -22°C. Température ambiante maxi 43°C. Réfrigérant R290. Consommation énergétique annuelle (kWh/an) 2573kWh/an. Capacité: 850L. Capacité nette: 534L. Classe climatique 5. Classe énergétique D. Dimensions: 2010(H) x 740(L) x 990(P) mm. Poids 152kg.

| Code | Description |
|--------------|---------------|
| GL180 | Positive 850L |
| GL181 | Négative 850L |

Armoire réfrigérée positive ou négative 650L Série U Polar

Armoires verrouillables pouvant contenir jusqu'à 10 bacs GN 2/1 de 100 mm de profondeur. Refroidissement rapide et efficace avec contrôleur entièrement automatique et affichage digital constant. Dégivrage automatique et roulettes verrouillables. NB : Prévoir impérativement un espace de 50 cm entre l'appareil et le plafond.



- Capacité 650L (10 GN 2/1)
- Extérieur et intérieur en acier inoxydable
- Refroidissement à air pulsé
- 3 étagères réglables
- Classe climatique 5

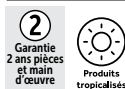

Spécification
U632 Modèle: U632. 230V. 250W. 1,4A. Epaisseur d'isolation 70mm. Plage de températures -2 °C à 5 °C. Température ambiante maxi 43°C. Réfrigérant R600a. Consommation énergétique annuelle (kWh/an) 475kWh/an. Capacité: 650L. Capacité nette: 370L. Classe climatique 5. Classe énergétique C. Dimensions: 2010(H) x 745(L) x 835(P) mm. Poids 134kg.
U633 Modèle: U633. 230V. 550W. 3,6A. Epaisseur d'isolation 70mm. Plage de températures -22 °C à -18 °C. Température ambiante maxi 43°C. Réfrigérant R290. Consommation énergétique annuelle (kWh/an) 1913kWh/an. Capacité: 650L. Capacité nette: 370L. Classe climatique 5. Classe énergétique D. Dimensions: 2010(H) x 745(L) x 835(P) mm. Poids 138kg.

| Code | Description |
|-------------|---------------|
| U632 | Positive 650L |
| U633 | Négative 650L |

**Armoire professionnelle réfrigérée positive ou négative double porte Série U Polar**

Armoires pouvant contenir jusqu'à 20 bacs GN 2/1 de 100 mm de profondeur. Froid ventilé pour le stockage de denrées dans les cuisines professionnelles de volume intensif. La température revient rapidement à niveau même en cas d'ouverture fréquente des portes. Commande entièrement automatique avec affichage numérique constant. Dégivrage automatique et roues verrouillables. NB : Prévoir impérativement un espace de 50 cm entre l'appareil et le plafond.



- Capacité de 1300L (20 GN 2/1)
- Extérieur et intérieur en acier inoxydable
- Refroidissement à air pulsé
- 6 étagères réglables
- Classe climatique 5



Spécification
U634 Modèle: U634. 230V. 505W. 3,9A. Epaisseur d'isolation 70mm. Plage de températures -2 °C à 5 °C. Température ambiante maxi 43°C. Réfrigérant R290. Consommation énergétique annuelle (kWh/an) 1132kWh/an. Capacité: 1300L. Capacité nette: 873L. Classe climatique 5. Classe énergétique D. Dimensions: 2010(H) x 1485(L) x 835(P) mm. Poids 198kg.
U635 Modèle: U635. 230V. 1000W. 3,9A. Epaisseur d'isolation 70mm. Plage de températures -22 °C à -18 °C. Température ambiante maxi 43°C. Réfrigérant R290. Consommation énergétique annuelle (kWh/an) 3862kWh/an. Capacité: 1300L. Capacité nette: 810L. Classe climatique 5. Classe énergétique D. Dimensions: 2010(H) x 1485(L) x 835(P) mm. Poids 198kg.

| Code | Description |
|-------------|----------------|
| U634 | Positive 1300L |
| U635 | Négative 1300L |

ART DE LA TABLE

RESTAURANT, BAR
ET HOTEL

MOBILIER

USAGE UNIQUE
ET ENTRETIENVÊTEMENTS
ET CHAUSSURES

CUISINE

MOBILIER DE CUISINE,
CHARIOTS ET ÉCHELLESMATÉRIEL ÉLECTRIQUE
ET DE CUISSON

FROID

FROID / SÉRIE U

Armoires Premium positives et négatives Série-U Polar

Des unités premium et robustes pour les environnements les plus exigeants. Les modèles positifs sont dotés de contrôleurs intelligents qui peuvent basculer entre la viande (-2°C à +2°C), le poisson (-1°C à +1°C) et le stockage général (+1°C à +4°C) à l'aide d'un simple bouton. Les supports d'étagères anti-basculement en forme de E permettent d'utiliser les étagères pour les produits, tandis que les bacs GN peuvent être positionner en dessous pour garantir que tout l'espace disponible soit pleinement utilisé. Roulettes verrouillables robustes incluses.



- Entièrement en inox 304
- Portes verrouillables avec poignées intégrées
- Conception monobloc pour un entretien facile
- Condenseur autonettoyant
- Dégivrage automatique
- Eclairage intérieur LED
- Compatibles GN 2/1

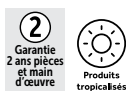

| Code | Description |
|-------|-----------------------------|
| UA001 | Positive 1 porte 550L |
| UA002 | Négative 1 porte 550L |
| UA003 | Positive 2 portes 1170L |
| UA004 | Négative 2 portes 1170L |

Spécification

UA001 220-240V. Plage de température : -2°C à 4°C. Température ambiante maximale : 43 °C. Réfrigérant : R290. Consommation d'énergie annuelle : 731,46 kWh/an. Classe climatique : 5. Classe énergétique : D. Capacité : 550 litres. Capacité nette : 422 litres. Dimensions : 1980(H) x 737(L) x 815(P)mm. Poids : 130 kg.
UA002 220-240V. Plage de température : -22°C à -18°C. Température ambiante maximale : 43 °C. Réfrigérant : R290. Consommation d'énergie annuelle : 2653,11 kWh/an. Classe climatique : 5. Classe énergétique : D. Capacité : 550 litres. Capacité nette : 422 litres. Dimensions : 1980(H) x 737(L) x 815(P)mm. Poids : 130 kg.
UA003 220-240V. 460W. Plage de température : -2°C à 4°C. Température ambiante maximale : 43 °C. Réfrigérant : R290. Consommation énergétique annuelle : 934,25 kWh/an. Classe climatique : 5. Classe énergétique : C. Capacité : 1170Ltr. Capacité nette : 920 litres. Dimensions : 1980(H) x 1400(L) x 815(P)mm. Poids : 190 kg.
UA004 220-240V. Plage de température : -22°C à -18°C. Température ambiante maximale : 43 °C. Réfrigérant : R290. Consommation d'énergie annuelle : 3686,57 kWh/an. Classe climatique : 5. Classe énergétique : D. Capacité : 1170Ltr. Capacité nette : 920 litres. Dimensions : 1980(H) x 1400(L) x 815(P)mm. Poids : 190 kg.

Table réfrigérée portes vitrées Série U Polar

Table réfrigérée avec un compartiment de réfrigération ventilé faisant circuler l'air pour un refroidissement efficace. Équipé d'un thermostat électronique et d'un contrôle de température LED pour une utilisation facile, ainsi que d'un éclairage intérieur LED pour la présentation.



- Réfrigérant et mousse sans CFC
- Dégivrage hors cycle
- Double vitrage
- Eclairage intérieur LED



Spécification

UA024 230V, 1,8A. Plage de températures 2 °C à 8 °C. Température ambiante maxi 43°C. Réfrigérant R600a. Consommation énergétique annuelle (kWh/an) 114kWh/an. Capacité : 358L. Classe climatique 5. Classe énergétique C. Dimensions : 860(H) x 1795(L) x 700(P) mm. Poids 134kg.
UA023 230V, 1,8A. Plage de températures 2 °C à 8 °C. Température ambiante maxi 43°C. Réfrigérant R600a. Consommation énergétique annuelle (kWh/an) 745kWh/an. Capacité : 205L. Classe climatique 5. Classe énergétique B. Dimensions : 860(H) x 1360(L) x 700(P) mm. Poids 98kg.

| Code | Description |
|-------|-----------------------------|
| UA024 | 3 portes vitrées 860(H)mm |
| UA023 | 2 portes vitrées 860(H)mm |



Table réfrigérée positive Série U Polar

Unité haut de gamme avec beaucoup de rangement et un plan de travail en acier inoxydable.

- Facile à nettoyer
- Puissant système de refroidissement à air forcé
- Fonction dégivrage automatique



Spécification

UA020 230V, 1,8A. Plage de températures -2 °C à 8 °C. Température ambiante maxi 43°C. Réfrigérant R600a. Consommation énergétique annuelle (kWh/an) 650kWh/an. Capacité: 358L. Capacité nette: 194L. Classe climatique 5. Classe énergétique B. Dimensions: 710(H) x 1795(L) x 700(P) mm. Poids 154kg.
UA021 230V, 1,8A. Plage de températures -2 °C à 8 °C. Température ambiante maxi 43°C. Réfrigérant R600a. Consommation énergétique annuelle (kWh/an) 1153kWh/an. Capacité: 476L. Capacité nette: 284L. Classe climatique 5. Classe énergétique C. Dimensions: 710(H) x 2230(L) x 700(P) mm. Poids 173kg.

| Code | Description |
|--------------|----------------------|
| UA020 | 1 porte 4 tiroirs |
| UA021 | 2 portes 4 tiroirs |

Tables réfrigérées GN avec tiroirs Série U Polar

Possèdent des tiroirs compatibles GN 1/1 pour conserver au frais de grandes quantités d'aliments prêts à être utilisés pour la préparation, la cuisson et le service. Les roulettes peuvent être déverrouillées pour faciliter le déplacement et le nettoyage. En acier inoxydable résistant facile d'entretien.

- Construction acier inoxydable
- Système de refroidissement à air forcé
- Arrêt du cycle de dégivrage
- Contrôle digital

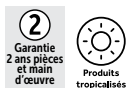

Spécification

DA546 230V, 1,8A. Plage de températures -2 °C à 8 °C. Température ambiante maxi 43°C. Réfrigérant R600a. Consommation énergétique annuelle (kWh/an) 638,75kWh/an. Capacité: 124L. Capacité nette: 59L. Classe climatique 5. Classe énergétique B. Dimensions: 860(H) x 925(L) x 700(P) mm. Poids 69kg.
DA547 1,8A. Plage de températures -2 °C à 8 °C. Température ambiante maxi 43°C. Réfrigérant R600a. Consommation énergétique annuelle (kWh/an) 715kWh/an. Capacité: 314L. Capacité nette: 105L. Classe climatique 5. Classe énergétique B. Dimensions: 860(H) x 1360(L) x 700(P) mm. Poids 118kg.
DA548 230V, 1,8A. Plage de températures -2 °C à 8 °C. Température ambiante maxi 43°C. Réfrigérant R600a. Consommation énergétique annuelle (kWh/an) 763kWh/an. Capacité: 465L. Capacité nette: 158L. Classe climatique 5. Classe énergétique B. Dimensions: 860(H) x 1795(L) x 700(P) mm. Poids 164kg.
DA549 230V, 1,8A. Plage de températures -2 °C à 8 °C. Température ambiante maxi 43°C. Réfrigérant R600a. Consommation énergétique annuelle (kWh/an) 1142kWh/an. Capacité: 616L. Capacité nette: 211L. Classe climatique 5. Classe énergétique C. Dimensions: 860(H) x 2230(L) x 700(P) mm. Poids 193kg.

| Code | Description |
|--------------|-------------|
| DA546 | 2 tiroirs |
| DA547 | 4 tiroirs |
| DA548 | 6 tiroirs |
| DA549 | 8 tiroirs |

ART DE LA TABLE

RESTAURANT, BAR ET HOTEL

MOBILIER

USAGE UNIQUE ET ENTRETIEN

VÊTEMENTS ET CHAUSSURES

CUISINE

MOBILIER DE CUISINE, CHARIOTS ET ÉCHELLES

MATÉRIEL ÉLECTRIQUE ET DE CUISSON

FROID

FROID / SÉRIE U

Tables réfrigérées positives avec 2 tiroirs Série U Polar



Tables professionnelles gain de place. Possèdent 2 tiroirs en acier inoxydable pouvant accueillir des bacs GN 1/1 profondeur 150mm. Dégivrage entièrement automatique avec affichage numérique constant.

- Compatibles GN 1/1
- Acier inoxydable
- 1 étagère réglable par porte
- Equipées de roulettes verrouillables
- Circulation d'air forcée
- Dégivrage automatique

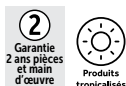

Spécification

GD873 Modèle: GD873. 230V. 350W. 1.95A. Epaisseur d'isolation 50mm. Plage de températures -2°C à 5°C. Température ambiante maxi 43°C. Réfrigérant R600a. Consommation énergétique annuelle (kWh/an) 726kWh/an. Capacité: 282L. Capacité nette: 142L. Classe climatique 5. Classe énergétique B. Dimensions: 850(H) x 1360(L) x 700(P) mm. Poids 108kg.

GD874 Modèle: GD874. 230V. 350W. 1.95A. Epaisseur d'isolation 50mm. Plage de températures -2°C à 5°C. Température ambiante maxi 43°C. Réfrigérant R600a. Consommation énergétique annuelle (kWh/an) 821kWh/an. Capacité: 417L. Capacité nette: 242L. Classe climatique 5. Classe énergétique B. Dimensions: 860(H) x 1795(L) x 700(P) mm. Poids 144kg.

| Code | Description |
|--------------|----------------------------|
| GD873 | 282L 1 porte et 2 tiroirs |
| GD874 | 417L 2 portes et 2 tiroirs |

Comptoirs Premium positifs et négatifs Série-U Polar

Des unités premium et robustes pour les environnements les plus exigeants. Les modèles positifs sont dotés de contrôleurs intelligents qui peuvent basculer entre la viande (-2°C à +2°C), le poisson (-1°C à +1°C) et le stockage général (+1°C à +4°C) à l'aide d'un simple bouton. L'éclairage intérieur LED à faible consommation d'énergie facilite la recherche de produits, tandis que le détendeur électronique breveté permet un refroidissement et des temps de récupération plus rapides. Les supports d'étagères anti-basculement en forme de E permettent d'utiliser les étagères pour les produits, tandis que les bacs GN peuvent être positionner en dessous pour garantir que tout l'espace disponible soit pleinement utilisé. Roulettes verrouillables robustes incluses.



- Entièrement en inox 304
- Conception monobloc pour un entretien facile
- Refroidissement à air forcé
- Condenseur autonettoyant
- Dégivrage automatique
- Portes verrouillables avec poignées intégrées
- Roulettes verrouillables robustes
- Compatibles GN 1/1



Spécification

UA005 Modèle : UA005. 220-240V. Plage de température : -2°C à 4°C. Température ambiante maximale : 43 °C. Réfrigérant : R290. Consommation énergétique annuelle : 630 kWh/an. Classe climatique : 5. Classe énergétique : B. Capacité : 267 litres. Capacité nette : 196 litres. Dimensions : 850(H) x 1420(L) x 660(P)mm. Poids : 108,5 kg.

UA006 Modèle : UA006. 220-240V. Plage de température : -22°C à -18°C. Température ambiante maximale : 43 °C. Réfrigérant : R290. Consommation d'énergie annuelle : 2 418 kWh/an. Classe climatique : 5. Classe énergétique : D. Capacité : 267 litres. Capacité nette : 196 litres. Dimensions : 850(H) x 1420(L) x 660(P)mm. Poids : 108,5 kg.

UA007 Modèle : UA007. 220-240V. Plage de température : -2°C à 4°C. Température ambiante maximale : 43 °C. Réfrigérant : R290. Consommation d'énergie annuelle : 709 kWh/an. Classe climatique : 5. Classe énergétique : B. Capacité : 420 litres. Capacité nette : 307 litres. Dimensions : 850(H) x 1885(L) x 660(P)mm. Poids : 153 kg.

UA008 Modèle : UA008. 220-240V. Plage de température : -22°C à -18°C. Température ambiante maximale : 43 °C. Réfrigérant : R290. Consommation d'énergie annuelle : 2875 kWh/an. Classe climatique : 5. Classe énergétique : D. Capacité : 420 litres. Capacité nette : 307 litres. Dimensions : 850(H) x 1885(L) x 660(P)mm. Poids : 153 kg.

| Code | Description |
|--------------|--|
| UA005 | Profondeur 660mm 267L Positif 2 portes |
| UA006 | Profondeur 660mm 420L Négatif 2 portes |
| UA007 | Profondeur 660mm 267L Positif 3 portes |
| UA008 | Profondeur 660mm 420L Négatif 3 portes |

Tables réfrigérées positives ou négatives Polar

Pour les cuisines professionnelles où l'espace est limité, ces modèles offrent un espace de stockage réfrigéré ainsi qu'une surface de travail supplémentaire. Dégivrage entièrement automatique avec affichage numérique constant de la température. Sans CFC. Equipés de roulettes blocables pour un déplacement facile. Les modèles 700mm sont compatibles gastronorme.



- Intérieur et extérieur en acier inoxydable
- Isolation 60mm
- Froid ventilé. Circulation d'air forcée par ventilateur
- 1 étagère réglable par porte

2 portes

| Code | Description |
|--------------|---|
| G377 | Positive 2 portes 600mm/228L |
| G596 | Positive GN1/1 2 portes 700mm/282L |
| G599 | Négative 2 portes 700mm/282L |
| DL914 | Positive avec dossier 2 portes 282L / 700mm |
| DL916 | Négative avec dossier 2 portes 282L / 700mm |



Spécification

G378 230V. 230W. 1,6A. Epaisseur d'isolation 60mm. Plage de températures -2 °C à 5 °C. Température ambiante maxi 43°C. Réfrigérant R600a. Consommation énergétique annuelle (kWh/an) 821kWh/an. Capacité: 339L. Capacité nette: 231L. Classe climatique 5. Classe énergétique B. Dimensions: 860(H) x 1795(L) x 600(P) mm. Poids 125kg.

G597 230V. 350W. 1,95A. Epaisseur d'isolation 50mm. Plage de températures -2 °C à 5 °C. Température ambiante maxi 43°C. Réfrigérant R600a. Consommation énergétique annuelle (kWh/an) 821kWh/an. Capacité: 417L. Capacité nette: 291L. Classe climatique 5. Classe énergétique B. Dimensions: 860(H) x 1795(L) x 700(P) mm. Poids 134kg.

G600 230V. 750W. 3,5A. Epaisseur d'isolation 60mm. Plage de températures -20 °C à -10 °C. Température ambiante maxi 32°C. Réfrigérant R290. Consommation énergétique annuelle (kWh/an) 3288,7kWh/an. Capacité: 417L. Capacité nette: 358L. Classe climatique 4. Classe énergétique D. Dimensions: 860(H) x 1795(L) x 700(P) mm. Poids 136kg.

DL915 230V. 350W. 3,5A. Epaisseur d'isolation 50mm. Plage de températures -2 °C à 5 °C. Température ambiante maxi 43°C. Réfrigérant R600a. Consommation énergétique annuelle (kWh/an) 821kWh/an. Capacité: 417L. Capacité nette: 291L. Classe climatique 5. Classe énergétique B. Dimensions: 950(H) x 1795(L) x 700(P) mm. Poids 151kg.

DL917 230V. 750W. 2,5A. Epaisseur d'isolation 60mm. Plage de températures -20 °C à -10 °C. Température ambiante maxi 32°C. Réfrigérant R290. Consommation énergétique annuelle (kWh/an) 2960kWh/an. Capacité: 417L. Capacité nette: 280L. Classe climatique 4. Classe énergétique D. Dimensions: 960(H) x 1795(L) x 700(P) mm. Poids 151kg.

3 portes

| Code | Description |
|--------------|---|
| G378 | Positive 3 portes 600mm/339L |
| G597 | Positive GN1/1 3 portes 700mm/417L |
| G600 | Négative 3 portes 700mm/417L |
| DL915 | Positive avec dossier 3 portes 700mm / 417L |
| DL917 | Négative avec dossier 3 portes 700mm / 417L |

ART DE LA TABLE

RESTAURANT, BAR
ET HOTEL

MOBILIER

USAGE UNIQUE
ET ENTRETIENVÊTEMENTS
ET CHAUSSURES

CUISINE

MOBILIER DE CUISINE,
CHARIOTS ET ÉCHELLESMATÉRIEL ÉLECTRIQUE
ET DE CUISSON

FROID

FROID / SÉRIE U

Tables réfrigérées positives 4 portes Série U Polar

Pour les cuisines professionnelles où l'espace est limité, ces modèles offrent un espace de stockage réfrigéré ainsi qu'une surface de travail supplémentaire. Dégivrage entièrement automatique avec affichage numérique constant de la température. Sans CFC. Equipés de roulettes blocables pour un déplacement facile. Le modèle 700mm est compatible gastronorme.



- 4 portes
- Intérieur et extérieur en acier inoxydable
- Froid ventilé. Circulation d'air forcée par ventilateur.
- 1 étagère réglable par porte
- Dégivrage automatique

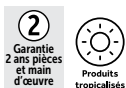

| Code | Description |
|-------------|------------------------------|
| G379 | Positive 4 portes 600mm/449L |
| G598 | Positive 4 portes 700mm/553L |

Spécification

G379 230V. 230W. 1,4A. Epaisseur d'isolation 60mm. Plage de températures -2 °C à 5 °C. Température ambiante maxi 43°C. Réfrigérant R600a. Consommation énergétique annuelle (kWh/an) 1434kWh/an. Capacité: 449L. Capacité nette: 312L. Classe climatique 5. Classe énergétique D. Dimensions: 860(H) x 2230(L) x 600(P) mm. Poids 143kg.
G598 230V. 350W. 1,95A. Epaisseur d'isolation 60mm. Plage de températures -2 °C à 5 °C. Température ambiante maxi 43°C. Réfrigérant R600a. Consommation énergétique annuelle (kWh/an) 1446,13kWh/an. Capacité: 553L. Capacité nette: 476L. Classe climatique 5. Classe énergétique C. Dimensions: 860(H) x 2230(L) x 700(P) mm. Poids 153kg.

Soubassements réfrigérés GN Série U Polar

Solution idéale pour les cuisines professionnelles où l'espace est compté, ces meubles GN de faible hauteur fournissent un espace de stockage réfrigéré et une surface de travail supplémentaires pour d'autres équipements tels que les fry top, les grills pierres de lave et les plaques chauffantes. Modèles à portes ou tiroirs.



- Construction acier inoxydable
- Système de refroidissement à air forcé
- Arrêt du cycle de dégivrage
- Contrôle digital
- Portes et tiroirs fermeture automatique

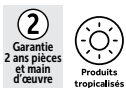

| Code | Description |
|--------------|------------------|
| DA462 | 2 portes 214L |
| DA463 | 3 portes 317L |
| DA464 | 4 portes 420L |
| DA465 | 6 tiroirs 317L |

Spécification

DA462 230V. 1,8A. Plage de températures -2 °C à 8 °C. Température ambiante maxi 43°C. Réfrigérant R600a. Consommation énergétique annuelle (kWh/an) 708kWh/an. Capacité: 214L. Capacité nette: 108L. Classe climatique 5. Classe énergétique B. Dimensions: 650(H) x 1360(L) x 700(P) mm. Poids 82kg.
DA463 230V. 1,8A. Plage de températures -2 °C à 8 °C. Température ambiante maxi 43°C. Réfrigérant R600a. Consommation énergétique annuelle (kWh/an) 796kWh/an. Capacité: 317L. Capacité nette: 162L. Classe climatique 5. Classe énergétique B. Dimensions: 650(H) x 1795(L) x 700(P) mm. Poids 106kg.
DA464 230V. 1,8A. Plage de températures -2 °C à 8 °C. Température ambiante maxi 43°C. Réfrigérant R600a. Consommation énergétique annuelle (kWh/an) 923kWh/an. Capacité: 420L. Capacité nette: 217L. Classe climatique 5. Classe énergétique C. Dimensions: 650(H) x 2230(L) x 700(P) mm. Poids 130kg.
DA465 230V. 1,8A. Plage de températures -2 °C à 8 °C. Température ambiante maxi 43°C. Réfrigérant R600a. Consommation énergétique annuelle (kWh/an) 916kWh/an. Capacité: 317L. Capacité nette: 98L. Classe climatique 5. Classe énergétique C. Dimensions: 650(H) x 1795(L) x 700(P) mm. Poids 136kg.

Tours pâtisseries réfrigérés Série U Polar

Tours pâtisseries offrant un plan de travail supplémentaire. Dégivrage automatique avec affichage digital constant. Possèdent des roulettes blocables. Compatibles avec les plaques à pâtisseries (600 x 400mm), capacité maximum 7 plaques par porte.



- Fournis avec une paire de rails pour plaques par porte
- Réfrigération ventilée pour une meilleure circulation de l'air
- Portes fermeture automatique
- Arrêt automatique du cycle de dégivrage
- Intérieur et extérieur en acier inoxydable

| Code | Description |
|--------------|---------------|
| GL183 | 427L 2 portes |
| GL184 | 634L 3 portes |

Spécification

GL183 Modèle: GL183. 230V. 350W. 1,95A. Plage de températures 2 °C à 8 °C. Température ambiante maxi 43°C. Réfrigérant R600a. Consommation énergétique annuelle (kWh/an) 709,195kWh/an. Capacité: 427L. Capacité nette: 290L. Classe climatique 5. Classe énergétique B. Dimensions: 860(H) x 1510(L) x 800(P) mm. Poids 140kg.
GL184 Modèle: GL184. 230V. 350W. 1,95A. Plage de températures 2 °C à 8 °C. Température ambiante maxi 43°C. Réfrigérant R600a. Consommation énergétique annuelle (kWh/an) 1330,425kWh/an. Capacité: 634L. Capacité nette: 444L. Classe climatique 5. Classe énergétique C. Dimensions: 860(H) x 2020(L) x 800(P) mm. Poids 152kg.

Tour pâtissier 3 portes avec plan de travail en marbre Série U Polar

Tour pâtissier avec plan de travail en marbre. Dégivrage automatique avec affichage digital constant. Possède des roulettes blocables. Compatible avec les plaques à pâtisseries (600 x 400mm), capacité maximum 7 plaques par porte. Compatible avec les vitrines à ingrédients Polar G611, GD878 ou FA857. Plaques non fournies.



- Fourni avec 7 paires de rails pour plaques par porte
- Refroidissement assisté par ventilateur
- Portes fermeture automatique
- Arrêt automatique du cycle de dégivrage
- Intérieur et extérieur en acier inoxydable
- Compatible avec les vitrines à ingrédients Polar G611, GD878 ou FA857

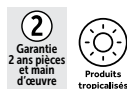

| Code | Description |
|--------------|---------------------|
| GL182 | Tour pâtissier 634L |

Spécification

GL182 230V. 350W. 1,95A. Plage de températures 2 °C à 5 °C. Température ambiante maxi 43°C. Réfrigérant R600a. Consommation énergétique annuelle (kWh/an) 1033kWh/an. Capacité: 634L. Capacité nette: 406L. Classe climatique 5. Classe énergétique C. Dimensions: 1000(H) x 2020(L) x 800(P) mm. Poids 320kg.

ART DE LA TABLE

RESTAURANT, BAR
ET HOTEL

MOBILIER

USAGE UNIQUE
ET ENTRETIENVÊTEMENTS
ET CHAUSSURES

CUISINE

MOBILIER DE CUISINE,
CHARIOTS ET ÉCHELLESMATÉRIEL ÉLECTRIQUE
ET DE CUISSON

FROID

FROID / SÉRIE U

Comptoirs à pizza dessus marbre 2 portes Série U Polar

Comptoirs robustes et durables avec plan de travail en marbre fournissant une surface froide pour travailler la pâte à pizza. Compartiments réfrigérés pour conserver les ingrédients frais. CT423 avec tiroirs à pâtons neutres.



- Dégivrage automatique
- Système de refroidissement à air forcé
- Contrôle digital
- Compatible avec les vitrines à ingrédients Polar G611, GD878 ou FA857



| Code | Description |
|-------|---|
| CT424 | 2 portes Sans tiroir |
| CT423 | 2 portes 7 tiroirs à pâtons Compresseur latéral |
| CT425 | 2 portes 6 tiroirs à pâtons Compresseur inférieur |

Spécification

CT424 230V, 1.8A. Plage de températures 2 °C à 8 °C. Température ambiante maxi 40°C. Réfrigérant R600a. Consommation énergétique annuelle (kWh/an) 796kWh/an. Capacité: 428L. Capacité nette: 266L. Classe climatique 5. Classe énergétique B. Dimensions: 1000(H) x 1510(L) x 800(P) mm. Poids 257kg.
CT423 230V, 1.8A. Plage de températures 2 °C à 8 °C. Température ambiante maxi 40°C. Réfrigérant R600a. Consommation énergétique annuelle (kWh/an) 796kWh/an. Capacité: 428L. Capacité nette: 266L. Classe climatique 5. Classe énergétique B. Dimensions: 1000(H) x 2025(L) x 800(P) mm. Poids 362kg.
CT425 230V, 1.2A. Plage de températures 2 °C à 8 °C. Température ambiante maxi 32°C. Réfrigérant R600a. Consommation énergétique annuelle (kWh/an) 934kWh/an. Capacité: 257L. Capacité nette: 160L. Classe climatique 4. Classe énergétique C. Dimensions: 1060(H) x 1420(L) x 700(P) mm. Poids 268kg.

Comptoirs de préparation GN avec pare-haleine Série U Polar

Ces unités permettent de présenter et conserver de grandes quantités d'aliments réfrigérés prêts pour un service immédiat. Chaque comptoir est doté d'un pare-haleine en verre protégeant les ingrédients exposés. Saladettes et portes compatibles GN 1/1 (bacs vendus séparément).



- Construction acier inoxydable
- Système de refroidissement par air forcé
- Arrêt du cycle de dégivrage
- Contrôle digital
- Pare-haleine



| Code | Description |
|-------|-------------|
| CT393 | 2 portes |
| CT394 | 3 portes |
| CT395 | 4 portes |

Spécification

CT393 Modèle: G-ECX2100TN.S. 230V, 1.8A. Plage de températures -2 °C à 8 °C. Température ambiante maxi 32°C. Réfrigérant R600a. Capacité: 282L. Capacité nette: 205L. Classe climatique 4. Dimensions: 1360(H) x 1360(L) x 700(P) mm. Poids 82kg.
CT394 Modèle: G-ECX3100TN.S. 230V, 1.8A. Plage de températures -2 °C à 8 °C. Température ambiante maxi 32°C. Réfrigérant R600a. Capacité: 417L. Capacité nette: 358L. Classe climatique 4. Dimensions: 1360(H) x 1795(L) x 700(P) mm. Poids 106kg.
CT395 Modèle: G-ECX4100TN.S. 230V, 1.8A. Plage de températures -2 °C à 8 °C. Température ambiante maxi 32°C. Réfrigérant R600a. Capacité: 553L. Capacité nette: 476L. Classe climatique 4. Dimensions: 1360(H) x 2230(L) x 700(P) mm. Poids 130kg.

Comptoir à salade réfrigéré avec pare-haleine carré Série U Polar

Comptoir de préparation et de stockage flexible avec refroidissement à air pulsé puissant et pare-haleine en verre.



- Grande capacité intérieure
- Conception facile à nettoyer
- Dégivrage automatique
- Étagères réglables

Garantie
2 ans pièces
et main
d'œuvre

| Code | Description |
|-------|-------------|
| UA019 | 4 portes |
| UA018 | 3 portes |
| UA017 | 2 portes |

Spécification

UA019 230V. Plage de température : -2°C à 8°C. Température ambiante maximale : 32 °C. Réfrigérant : R600a. Classe climatique : 4. Capacité : 616Ltr. Dimensions : 1360(H) x 2230(L) x 700(P)mm. Poids : 130 kg.
UA018 230V. Plage de température : -2°C à 8°C. Température ambiante maximale : 32 °C. Réfrigérant : R600a. Classe climatique : 4. Capacité : 456Ltr. Dimensions : 1360(H) x 1795(L) x 700(P)mm. Poids : 106 kg.
UA017 230V. Plage de température : -2°C à 8°C. Température ambiante maximale : 32 °C. Réfrigérant : R600a. Classe climatique : 4. Capacité : 314Ltr. Dimensions : 1360(H) x 1360(L) x 700(P)mm. Poids : 82 kg.

Comptoirs de préparation Série U Polar

Comptoirs de préparation réfrigérés grande capacité avec zone gastronorme. Extérieur et couvercle isolant en acier inoxydable. Contrôle entièrement automatique et affichage numérique constant. Deux dimensions disponibles.

- Acier inoxydable
- Plan de travail/planche de découpe en polypropylène haute densité
- Dégivrage automatique
- Roulettes verrouillables
- Modèles tropicalisés adaptés à une utilisation intensive
- Fournis avec 1 étagère réglable par porte

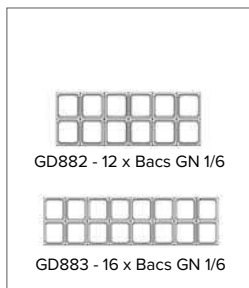

GD882 - 12 x Bacs GN 1/6

GD883 - 16 x Bacs GN 1/6

Garantie
2 ans pièces
et main
d'œuvre

Spécification

GD882 230V. 300W. 2.5A. Capacité : 405L. Capacité gastronorme : 12 x GN 1/6 (prof 100mm). Plage de température : +2°C à +5°C. Température ambiante maxi : 40°C. Réfrigérant : R290. Dimensions (mm) : 1097(H)x 1225(L)x 760(P). Poids 138kg.
GD883 230V. 450W. 3.8A. Capacité : 527L. Capacité gastronorme : 16 x GN 1/6 (prof 100mm). Plage de température : +2°C à +5°C. Température ambiante maxi : 40°C. Réfrigérant : R290. Dimensions (mm) : 1097(H)x 1555(L)x 760(P). Poids 159kg.

| Code | Description |
|-------|-----------------|
| GD882 | 405L. 2 portes. |
| GD883 | 527L. 2 portes. |



ART DE LA TABLE

RESTAURANT, BAR
ET HOTEL

MOBILIER

USAGE UNIQUE
ET ENTRETIENVÊTEMENTS
ET CHAUSSURES

CUISINE

MOBILIER DE CUISINE,
CHARIOTS ET ÉCHELLESMATÉRIEL ÉLECTRIQUE
ET DE CUISSON

FROID

FROID / SÉRIE U

Tables réfrigérées positives et négatives Premium Série-U Polar

Des unités premium robustes pour les environnements les plus exigeants. Les modèles positifs sont dotés de contrôleurs intelligents qui peuvent basculer entre la viande (-2°C à +2°C), le poisson (-1°C à +1°C) et le stockage général (+1°C à +4°C) à l'aide d'un simple bouton. L'éclairage intérieur LED à faible consommation d'énergie facilite la recherche de produits, tandis que le détendeur électronique breveté permet un refroidissement et des temps de récupération plus rapides. Les supports d'étagères anti-basculement en forme de E permettent d'utiliser les étagères pour les produits, tandis que les bacs GN peuvent être positionnés en dessous pour garantir que tout l'espace disponible soit pleinement utilisé.

- Entièrement en inox 304
- Conception monobloc pour un entretien facile
- Refroidissement par air forcé
- Condenseur autonettoyant
- Dégivrage automatique
- Porte verrouillable avec poignée intégrée
- Roulettes robustes verrouillables
- Compatible GN 1/1
- Classe climatique 5



| Code | Description |
|-------|--|
| UA005 | Profondeur 660 mm Positive 267L 2 portes |
| UA006 | Profondeur 660 mm Négative 267L 2 portes |
| UA007 | Profondeur 660 mm Positive 420L 3 portes |
| UA008 | Profondeur 660 mm Négative 420L 3 portes |
| UA009 | Comptoir de préparation Positif 154L 1 porte |

Spécification
UA005 220-240V. Epaisseur d'isolation 75mm. Plage de températures -2 °C à 4 °C. Température ambiante maxi 43°C. Réfrigérant R290. Consommation énergétique annuelle (kWh/an) 630kWh/an. Capacité: 267L. Capacité nette: 196L. Classe climatique 5. Classe énergétique B. Dimensions: 850(H) x 1420(L) x 660(P) mm. Poids 108,5kg.
UA006 220-240V. Epaisseur d'isolation 75mm. Plage de températures -22 °C à -18 °C. Température ambiante maxi 43°C. Réfrigérant R290. Consommation énergétique annuelle (kWh/an) 2418kWh/an. Capacité: 267L. Capacité nette: 196L. Classe climatique 5. Classe énergétique D. Dimensions: 850(H) x 1420(L) x 660(P) mm. Poids 108,5kg.
UA007 220-240V. Epaisseur d'isolation 75mm. Plage de températures -2 °C à 4 °C. Température ambiante maxi 43°C. Réfrigérant R290. Consommation énergétique annuelle (kWh/an) 709kWh/an. Capacité: 420L. Capacité nette: 196L. Classe climatique 5. Classe énergétique B. Dimensions: 850(H) x 1885(L) x 660(P) mm. Poids 153kg.
UA008 220-240V. Epaisseur d'isolation 75mm. Plage de températures -22 °C à -18 °C. Température ambiante maxi 43°C. Réfrigérant R290. Consommation énergétique annuelle (kWh/an) 2875kWh/an. Capacité: 420L. Capacité nette: 307L. Classe climatique 5. Classe énergétique D. Dimensions: 850(H) x 1885(L) x 660(P) mm. Poids 153kg.
UA009 230V. 2A. Plage de températures 0 °C à 5 °C. Température ambiante maxi 40°C. Réfrigérant R290. Capacité: 154L. Classe climatique 5. Dimensions: 1100(H) x 735(L) x 760(P) mm. Poids 102kg.

Soubassements / comptoirs double réfrigération Série U Polar

Des meubles deux en un pouvant passer de la réfrigération positive à la réfrigération négative en appuyant simplement sur un bouton. Idéal pour les cuisines avec un espace limité. Tiroirs en acier inoxydable robustes.



- Compatibles GN
- Refroidissement par air forcé
- Fonction dégivrage automatique
- Réglages réfrigération positive et négative
- DA994 et DA996 Capacité des tiroirs : 50 kg
- DA995 et DA997 Capacité des tiroirs : 60 kg



| Code | Description |
|-------|------------------------|
| DA994 | 1 tiroir 2 x GN 1/1 |
| DA995 | 1 tiroir 3 x GN 1/1 |
| DA996 | 2 tiroirs 4 x GN 1/1 |
| DA997 | 2 tiroirs 6 x GN 1/1 |

Spécification
DA994 230V. 1.5A. Température ambiante maxi 32. Réfrigérant R290. Consommation énergétique annuelle (kWh/an) 1770kWh/an. Capacité: 78L. Capacité nette: 51L. Classe climatique 5. Classe énergétique D. Dimensions: 605(H) x 905(L) x 700(P) mm. Poids 72kg.
DA995 230V. 1.6A. Température ambiante maxi 32. Réfrigérant R290. Consommation énergétique annuelle (kWh/an) 2208kWh/an. Capacité: 116L. Capacité nette: 77L. Classe climatique 5. Classe énergétique E. Dimensions: 605(H) x 1230(L) x 700(P) mm. Poids 90kg.
DA996 230V. 2.9A. Température ambiante maxi 32. Réfrigérant R290. Consommation énergétique annuelle (kWh/an) 3310kWh/an. Capacité: 179L. Capacité nette: 102L. Classe climatique 5. Classe énergétique G. Dimensions: 870(H) x 905(L) x 700(P) mm. Poids 113kg.
DA997 230V. 3.1A. Température ambiante maxi 32. Réfrigérant R290. Consommation énergétique annuelle (kWh/an) 3712kWh/an. Capacité: 265L. Capacité nette: 154L. Classe climatique 5. Classe énergétique G. Dimensions: 870(H) x 1230(L) x 700(P) mm. Poids 131kg.



Cellules de refroidissement commandes tactiles Série-U Polar

Diminue rapidement et efficacement la température des aliments grâce à une puissante technologie de refroidissement. Assure le respect des exigences d'hygiène alimentaire, tout en préservant le goût, la texture et la valeur nutritionnelle de vos plats. La sonde alimentaire intégrée vous aide à surveiller le processus de refroidissement. Les commandes tactiles LCD permettent une programmation facile. Enregistrez vos propres instructions de refroidissement ou faites le choix parmi des cycles pré-réglés en fonction de votre type de produit.



- Commandes tactiles LCD faciles à utiliser
- Instructions de programmation et d'enregistrement
- Compatibles GN 1/1
- Construction inox
- Comprend une sonde alimentaire
- Refroidit de 70°C à 3°C en 90mn
- Surgèle de 70°C à -18°C en 240mn

Spécification

UA014 Modèle: G-SD3. 230V. Epaisseur d'isolation 60mm. Température ambiante maxi 32. Réfrigérant R290. Classe climatique 4. Dimensions: 965(H) x 804(L) x 826(P) mm. Poids 104kg.

UA015 Modèle: G-SD5. 230V. Epaisseur d'isolation 60mm. Température ambiante maxi 32. Réfrigérant R290. Classe climatique 4. Dimensions: 1035(H) x 804(L) x 826(P) mm. Poids 116kg.

UA016 Modèle: G-SD10. 230V. Epaisseur d'isolation 60mm. Température ambiante maxi 32. Réfrigérant R290. Classe climatique 4. Dimensions: 1885(H) x 800(L) x 815(P) mm. Poids 150kg.



Garantie
2 ans pièces
et main
d'œuvre

| Code | Description |
|--------------|-------------|
| UA014 | 3 x GN 1/1 |
| UA015 | 5 x GN 1/1 |
| UA016 | 10 x GN 1/1 |

Machines à glaçons à aspersion Série U Polar

Machines à glaçons à aspersion conçues pour produire des glaçons transparents de qualité supérieure et durables. Possèdent un espace de stockage de glace antibactérien. Les UA027, UA028 et UA029 sont dotées d'un filtre à air amovible facile à nettoyer.

- Production de glaçons transparents
- Remplissage automatique
- UA027, UA028 et UA029 comportent une pompe de vidange intégrée
- Cycle de nettoyage intégré
- Construction solide en acier inoxydable
- Zone de stockage de glace antibactérienne
- Dimensions des glaçons : 32 x 31 x 35 mm



NOUVEAU



Spécification

UA026 Modèle: 230V. Température ambiante maxi 43. Réfrigérant R290. Dimensions: 590(H) x 355(L) x 435(P) mm. Poids 26kg.

UA027 Modèle: 230V. Température ambiante maxi 43. Réfrigérant R290. Dimensions: 690(H) x 500(L) x 580(P) mm. Poids 38kg.

UA028 Modèle: 230V. Température ambiante maxi 43. Réfrigérant R290. Dimensions: 800(H) x 500(L) x 580(P) mm. Poids 45kg.

UA029 Modèle: 230V. Température ambiante maxi 43. Réfrigérant R290. Dimensions: 822(H) x 738(L) x 600(P) mm. Poids 85kg.

| Code | Description |
|--------------|-------------|
| UA026 | 21kg/24h |
| UA027 | 33kg/24h |
| UA028 | 47kg/24h |
| UA029 | 85kg/24h |



ART DE LA TABLE

RESTAURANT, BAR
ET HOTEL

MOBILIER

USAGE UNIQUE
ET ENTRETIENVÊTEMENTS
ET CHAUSSURES

CUISINE

MOBILIER DE CUISINE,
CHARIOTS ET ÉCHELLESMATÉRIEL ÉLECTRIQUE
ET DE CUISSON

FROID

INDEX

A

| | |
|--|-------------------------|
| Accessoires nettoyage des vitres | 163,165 |
| Accessoires thé et café | 108,290,404-405 |
| Adoucisseur d'eau..... | 467 |
| Agitateurs à cocktail..... | 97-98,101 |
| Aiguille à brider..... | 270 |
| Allume-gaz..... | 122 |
| Aluminium et distributeurs | 172-173 |
| Antiadhésif | |
| Batteries de cuisine..... | 304,308-309,312-314,317 |
| Moules..... | 312-316 |
| Plaques et moules à pâtisserie..... | 301-306,308-309 |
| Tapis de cuisson..... | 310 |
| Araignées..... | 99,287,297 |
| Ardoises murales..... | 81-84,119 |
| Armoire à clés..... | 125 |
| Armoires chauffantes..... | 369,371 |
| Articles de fête | 182 |
| Articles métalliques | |
| Panier à spaghetti..... | 288,324 |
| Paniers à friture | 289 |
| Aspirateurs | 165 |
| Attendrisseur à viande | 270 |

B

| | |
|--|---------------------|
| Bac de fumeur | 323 |
| Bac et pinces à glaçons | 98,102 |
| Bacs à viande en acier inoxydable..... | 332 |
| Bacs récepteurs..... | 94 |
| Baguettes | 15,185 |
| Bains-marie | |
| Appareils service présentation..... | 429,445,448,452,460 |
| Bacs..... | 324 |
| Bain-marie | 397 |
| Portable..... | 397 |
| Bains-marie sous-vide | 397 |
| Balais..... | 161-163 |
| Balais avec ramasse-poussière..... | 161 |
| Balances..... | 294-295 |
| Bancs..... | 136,143 |
| Barbecues..... | 437 |
| Batterie de cuisine en fonte..... | 64-65,319,322-323 |
| Batteries de cuisine | |
| Casseroles..... | 65,316,318-321 |
| Couvercles..... | 312,317-321 |
| Cuiseur vapeur | 315,319 |
| Lait..... | 313 |
| Marmites | 318-321 |
| Marmites bain marie | 318 |
| Plat à paëlla | 313-314,316 |
| Poêle à blinis | 313-314,316-317 |
| Poêle à crêpes | 313-314,316-317 |
| Poêle à omelette | 314 |
| Poêles | 65,312-319,321 |
| Sauteuses..... | 312-313,318-319,321 |
| Woks | 313,315,321 |
| Batteurs | |
| Batteurs mélangeurs / pétrins | 426 |
| Batteurs planétaires..... | 415-417 |
| Blenders | |
| Appareils à smoothie | 406-407 |
| Bar et cuisine..... | 406-408 |
| Plongeant | 409,411-414 |
| Bocaux | 62,68,345-346 |
| Bocaux à conserves..... | 62,68,345-346 |
| Boîte à mouchoirs..... | 128-129 |
| Boîte à thé..... | 109 |
| Boîtes à camembert | 65 |

| | |
|--|--------------------|
| Boîtes à compartiments..... | 100 |
| Boîtes à couvercles..... | 172-173,310 |
| Boîtes de transport pour verres | 94 |
| Bols / saladiers | |
| Pâtes | 20 |
| Préparation alimentaire | 302,311 |
| Présentoir | 116-117,119 |
| Service..... | 27,73,117 |
| Soupe..... | 17,22,33,43 |
| Bols à soupe..... | 17,22,33,43 |
| Bouchons hermétiques | 97 |
| Bouchons verseurs | 95-97 |
| Bougies et bougeoirs..... | 72 |
| Bougies vénitiennes | 72 |
| Bouilloires | 127,129,401 |
| Bouteilles en verre..... | 57-58 |
| Bouteilles et distributeurs de sauces..... | 67,275-276,295,344 |
| Bouteilles souples..... | 67,275-276 |
| Brochettes..... | 185,270 |
| Broderie..... | 239 |
| Brosse à verres..... | 105 |
| Brosses..... | 162-164,166 |
| Brosses à ongles..... | 163 |
| Brosses grils, raclours et pierres abrasives | |
| | 160,164 |
| Brosses WC et supports | 163-164 |
| Broyeurs à glace..... | 102,408,513 |
| Buffet chaud | |
| Bain-marie | 429 |
| Plaque de découpe | 428 |

C

| | |
|--|----------------------------|
| Cafetières | 107 |
| Caillebotis | 359 |
| Caisses enregistreuses | 184 |
| Cake cups..... | 120,176,344 |
| Canneleux | 267 |
| Carafes et bouteilles d'eau en verre..... | 57-59 |
| Carnets de commande..... | 189 |
| Cartes des vins..... | 80 |
| Casiers..... | 125 |
| Casiers à bouteilles..... | 81,94-95 |
| Casiers de transport | 94 |
| Casiers et chariot lave-vaisselle | |
| | 15,167-168,362,434,470-471 |
| Casiers pour verres à pied..... | 93-94,167-168,470-471 |
| Casquettes, coiffes et toques | 221,224 |
| Casquettes, coiffes et toques | |
| Bandana | 224 |
| Calots..... | 222-223 |
| Casquettes | 223 |
| Charlottes et chapeaux Trilby | 221 |
| Filets à cheveux | 221 |
| Toques | 221-222,224 |
| Toques jetables | 221 |
| Casse-noix..... | 270 |
| Casseroles | 65,316-321 |
| Cellules de refroidissement / surgélation rapide | |
| | 511 |
| Cendriers..... | 74,207 |
| Centrifugeuses | |
| Centrifugeuses..... | 421-423 |
| Presse-agrumes | 101-102 |
| Cercles à assiettes..... | 345 |
| Cercles à tarte..... | 299-300,302-303 |
| Chaffing dish et accessoires | 122-124 |
| Chaffing dish et accessoires | |
| Chaffing dish à combustible | 123-124 |
| Chaffing dish électrique..... | 124 |
| Combustible pour chaffing dish..... | 122 |

| | |
|-------------------------------------|---|
| Chaises..... | 130,132-134,136-137,140,142-144,150-151 |
| Chaises | |
| Banquet | 141 |
| Chaise longue | 139 |
| Chaises hautes | 157,204 |
| Fauteuils..... | 131-132 |
| Pliantes..... | 130-131,133,153 |
| Tabourets de bar..... | 140,144,150-151,153 |
| Chaises hautes..... | 157,204 |
| Chalumeaux..... | 298 |
| Chariot à bouteilles | 342,363 |
| Chariots de cantine | 365 |
| Chariots de nettoyage | 366 |
| Chariots et diables | |
| Bagages d'hôtel | 126 |
| Bouteille..... | 342,363 |
| Casiers de lavage..... | 360-362 |
| Débarassage et service | 362-367 |
| Entretien et nettoyage..... | 164-165,365-367 |
| Lave-vaisselle..... | 167,470 |
| Linge | 367 |
| Porte-assiettes - Jackstack..... | 364 |
| Recyclage | 206 |
| Transport..... | 367 |
| Chauffages terrasse..... | 137 |
| Chauffe-eau | 401-403 |
| Chauffe-saucisses..... | 396 |
| Chaussons | 127 |
| Chaussures | |
| Baskets | 240-243 |
| Bottines | 241 |
| Chaussures | 240-241,245 |
| Sabots..... | 241-242,244-245 |
| Chiffons à poussière | 158,161 |
| Chiffons de nettoyage | 158,160,203 |
| Chinois..... | 287-288 |
| Cintres..... | 125 |
| Ciseaux et sécateurs..... | 266-268 |
| Cloche..... | 120-121 |
| Cloche à assiette | 121 |
| Coffres-forts | 125 |
| Compostable | |
| Gobelets..... | 176,187,189 |
| Sacs et emballages vente à emporter | |
| | 175,177-178,181,188 |
| Conservation des aliments | |
| Bacs et boîtes..... | 330,338-341,343-344,347,352,365 |
| Bocaux..... | 62,68,345-346 |
| Conteneurs alimentaires..... | 338-340,342 |
| Isotherme..... | 348,352 |
| Plateaux | 342 |
| Sacs alimentaires..... | 299 |
| Coquetiers..... | 30,71 |
| Corbeilles / panières à pain | 62,72,119 |
| Coupe-frites..... | 273 |
| Coupe-fromage | 263 |
| Coupe-légumes | 273,424 |
| Coupe-œuf | 268 |
| Coupe-pâtes | |
| Coupe-pâtes..... | 297,302 |
| Emporte-pièces | 302 |
| Coupes à dessert..... | 54,61 |
| Coupes à glace | 61 |
| Coupes à sundae..... | 71,189 |
| Coupe-tomates | 274 |
| Couteau à julienne | 267 |
| Couteaux | 250-252,254 |
| Couteaux à fromage | 15,262-263 |
| Couteaux à huîtres..... | 71,268 |

- Couteaux à kebab 262,423
 Couteaux électriques 262
 Couteaux et accessoires .. 100,246-252,261-263,266,284
 Couteaux et accessoires
 Aiguiseurs et fusils à aiguiser 249,258-261
 Casiers 258
 Ensembles 252,255-257
 Etuils, blocs et mallettes 257-259
 Gants résistant aux coupures 262,355
 Stérilisateur 259
 Couteaux et fourchettes à steak 14
 Couteaux et pelles à tarte 121,283-284
 Couteaux spatules 246,248-249,252,261-262,297
 Couteaux spécifiques
 Bar 100,250
 Couperets et hachoirs 248,261
 Fromage 15,262-263
 Gâteau de mariage 297
 Huître 71,263,268
 Japonais 248,253-255,261
 Kebab 262,423
 Palette 246,248-249,261-262
 Steak 14
 Couverts 4-15,116,287
 Couverts
 Biodégradables 185
 Couteaux et fourchettes à steak 5,7-8,11-12,14-15
 Enfants 4
 Good Grip 266-267,272
 Table 4-15
 Couverts à salade 282
 Couverture anti-feu 193
 Couvre-assiettes 345
 Crêpières 387
 Crochets à viande 270
 Cuillères à café 4-9
 Cuillères de service 124,277-278,282-283,285,287
 Cuillères doseuses 280,297
 Cuillères en bois 283
 Cuillères parisiennes 266-267
 Cuiseurs à pâtes 445,452,460
 Cuiseurs à riz 398
 Cuisine ethnique
 Baguettes 15
 Cuiseurs vapeur en bambou 315
 Plats à fond plat 65,117
 Plats de grill de table 64,323
 Poêles à blinis 313-314,316
 Woks 315,321
 Cure-dents 101,185
 Curette et pince à homard 268
 Cuvette 166
- D**
 Déboucheur 163
 Décapsuleurs 104-105
 Dentelles en papier 182
 Déshydrateurs alimentaires 419
 Désinsectiseurs 195-196
 Dessous de verre 101
 Distributeur de lait 112-113
 Distributeur de sacs hygiéniques 128,210
 Distributeurs / pots à sauce 65,67-68,70,275-276
 Distributeurs de boissons
 Distributeurs de boissons froides 348,350,400
 Distributeurs de jus de fruits et de lait 112-113,400
 Fontaines à eau 113,188
 Machines à café et à thé 108,403-405
- Pichets à pompe 110-112,405
 Distributeurs de céréales 113,119
 Doseurs et mesures d'alcool 95-96,98
- E**
 Ecailleur à poisson 268
 Echelles de stockage / Jackstack 364
 Eclairages de table 72
 Ecumoires 288-289
 Ecumoires à friture 396
 Egouttoirs 332
 Emballages vente à emporter 175-181
 Ensembles huilier / vinaigrier 29,68
 Entonneurs 279,297,299
 Eplucheurs 249-250,266-267,270
 Eponges et grattoirs 158
 Equipement cuisson et pâtisserie
 Cornes à pâte 296
 Moules à pâtisserie 300-304
 Mousseline 289
 Papier et tapis de cuisson 172-173,310
 Plaques à pâtisserie 304,308-310
 Essoreur 164-165
 Essoreuse à salade 275
 Essuie-main en papier 200-203
 Essuie-mains et distributeurs 197,200-203
 Essuie-verres 353
 Etagères 356-359,369-370,432-433
 Etiquettes, distributeurs et pistolets 169-172
 Etiquettes alimentaires 169-172
 Etiquettes alimentaires solubles 169-170
 Eviers et accessoires 376-379,381
- F**
 Feutres 85
 Filets à barbe 221
 Film fraîcheur 172-173
 Fouets 289-290
 Fourchettes à découper 246,248,250
 Fourneau
 Electrique 455,461
 Gaz 447,454-455,461-464
 Fours
 Combiné 441
 Convection 438-440,455
 Micro-ondes 432-433
 Micro-ondes grill 441
 Pizza 435-436
 Fours vapeur 398
 Friteuses 393-396
 Friteuses
 De table 393-396,444,450-451,459-460
 Sur pied 395
 Fromagère 71
 Fusils à aiguiser 249,259-261
- G**
 Gammes 446-447,453-455,461-464
 Gants 174,354
 Gants
 Anti-froid 355
 Four / boulanger 159,353-355
 Jetables 159,174,354
 Latex 159
 Service 237
 Silicone 355
 Gants en latex 159
 Gants en silicone 355
 Gastronorme
- Acier inoxydable 124,326-328,331,506,508
 Couvercles 331-332
 Polycarbonate 333
 Polypropylène 337
 Porcelaine 44,330
 Sans Bisphénol A 337
 Support 326
 Tapis de drainage 331-333
 Gaufriers 385-386
 Gaz butane 122,298
 Grille de four 309
 Grille-pains / toasters
 Convoyeur 385
 Fentes 382-384
 Sandwich 385,387
 Grils
 Contact/Panini 387,389
 Electrique 392
 Grillades pierres de lave 444,452,457,461
 Grils à panini 387-390
- H**
 Hachoirs 419
 Horloge 294
 Hottes dynamiques 464
- J**
 Jeux d'activités pour enfants 192
 Journaux
 Température 292
- K**
 Kits pour brûlures 193
- L**
 Lave-mains commande fémorale 377
 Lave-mains et plonges 376-379
 Lavettes 158
 Lave-vaisselle 161,368,465-468,470
 Lave-verres 465
 Linge de table
 Jupes de table et clips 78-79
 Nappes 75-79
 Serviettes 75-78
 Sets de table 74
 Surnappes 79,192
 Lingettes sonde thermomètre 163,293
 Lits 127
 Louches 278,281,315
- M**
 Machines à café et à thé 403-405
 Machines à glaçons 512-513
 Machines à pâtes 271
 Machines d'emballage sous-vide 420-421
 Machine steak haché 419
 Manches à balais 163
 Mandoline à truffe 270
 Mandolines 274
 Marchepieds escabeaux 302-304,367
 Marmite à moules 65
 Marmites 23,302,319-320,322
 Marmites à soupe 427
 Marqueurs 85,338,341
 Ménagères 68-69
 Mesures de cocktail 96,98
 Mesures optiques 95
 Micro-ondes 432-433
 Minuteurs 294

INDEX

| | | | | | |
|---|------------------------|--|-----------------------------------|---|-----------------------------|
| Mobilier extérieur | 139 | Mesureurs | 279 | Poissonnières | 317,324 |
| Moules | | Pichets..... | 45,58-59,107 | Portants à vêtements | 126 |
| Antiadhésifs..... | 66,176,301-306,311 | Réfrigérants..... | 59 | Porte-assiettes..... | 168 |
| Brioche..... | 301 | Pichets à café..... | 17,30,106,111 | Porte-bouteilles | 94 |
| Cercles à mousse..... | 299-300 | Pichets à pompe | 110-112,403,405 | Porte-clé rétractable | 105 |
| Darioles..... | 301 | Pichets isothermes..... | 111-112 | Porte-menus..... | 80-83,86,126 |
| Gâteaux..... | 300 | Pics à cocktail..... | 101,185 | Porte-toasts | 71 |
| Pâtisserie..... | 301,303,305-306 | Pieds de table..... | 148-149 | Portionneurs et cuillères à glace | 284 |
| Terrines / pâté..... | 322,324 | Pierre de lave..... | 436 | Poteaux et barrières | 155-156 |
| Moules à gâteaux | 296,300 | Pierres à aiguiser..... | 258 | Pots à beurre et beurriers..... | 30,38,71 |
| Moules à gâteaux | | Piles..... | 194,290-295 | Poubelle de table..... | 66-68,74,128 |
| Fond amovible..... | 304 | Pilon et mortier | 266-267 | Poubelles / conteneurs | |
| Moules à pain..... | 301,303 | Pince à pizza..... | 313,318,324,434 | A roulettes / grande capacité..... | 205-206,209,230 |
| Moules à pâtes..... | 270-271 | Pinceau de cuisine..... | 296 | Avec couvercle battant | 211 |
| Moules à pudding / darioles..... | 301,310-311 | Pinceaux à pâtisserie..... | 296 | Cendrier..... | 207 |
| Moules à quiche..... | 302-304 | Pince-commandes..... | 269 | Conteneurs Brute..... | 209,342 |
| Moulins à légumes..... | 272-274 | Pince ramasse-déchets..... | 207 | Poubelle de table..... | 67,74,128 |
| Moulins à sel et poivre..... | 68-70 | Pincés..... | 71,124,282,285-286 | Poubelles dôme..... | 209-210 |
| N | | Pincés à arêtes de poisson | 268 | Réception..... | 207,209 |
| Nécessaire à givrer..... | 95 | Pincés à saumon | 268 | Récyclage | 206 |
| Numéros, supports et signalétiques de table | 73-74 | Pique-fiches..... | 99 | Salle de bain / Papier / A pédale... .. | 128,205-206,209-211,230,365 |
| O | | Pistolets à fumer..... | 323 | Sanitaires..... | 128,210 |
| Oreillers..... | 127 | Pizza | | Supports de sacs..... | 207-208,211 |
| Ouvre-boîtes | 269,272 | Brosses..... | 325,434 | Premiers soins | |
| P | | Comptoirs de préparation | 502-503,505-506,509 | Kits pour brûlures et accessoires..... | 193 |
| Pailles et distributeurs | 101-102,186 | Couteaux et roulettes..... | 262,324-325,434 | Pansements | 193 |
| Panier de transport | 168 | Fours..... | 435-436 | Pansements de restauration..... | 193 |
| Panières / corbeilles | | Grilles / plats..... | 324-325,434,437 | Recharges premiers soins..... | 193 |
| Métalliques..... | 66-67,117,119 | Laminoirs | 426 | Présentations buffet..... | 119 |
| Osier..... | 73,118-119 | Pelles..... | 285,325,434 | Présentation tapas..... | 475 |
| Osier polypropylène..... | 66,73,119 | Rayonnages..... | 325,434 | Présentoir de bar..... | 100 |
| Polypropylène..... | 73 | Sacs de livraison..... | 351 | Présentoirs - Chauffants | |
| Panières à pain | 310 | Placards | | De comptoir | 430-431 |
| Paniers et bacs à couverts..... | 15,362 | Cuisine..... | 369 | Présentoirs dépliant clients..... | 81 |
| Panneaux d'affichage, ardoises et marqueurs | | Planches à découper de bar | 100 | Présentoirs - Réfrigérés | |
| Chevalets..... | 82 | Planches à découper et rangements..... | 100,262-266 | Arrière-bars | 476-479,482-485 |
| Marqueurs / feutres craie..... | 85,338,341 | Planches en bois..... | 35,62-64,82,116 | Caves à vin..... | 477,480 |
| Muraux | 84-85,194 | Plaques à muffins..... | 303-306 | De comptoir | 118,472-474 |
| Panneaux trottoir | 84,192 | Plaques chauffantes pour cafetières..... | 405 | Vitrine à ouverture frontale..... | 473 |
| Table..... | 81-83,119 | Plaques de cuisson / fry-top | | Vitrines réfrigérées..... | 472,474,476-478 |
| Papier | | Electrique..... | 391,442-443,449-450 | Présentoirs sachets..... | 67 |
| Essuie-mains | 197,200-203 | Gaz..... | 442-443,449,458-459 | Presse-agrumes | 71,99,101-102,272 |
| Mouchoirs en papier..... | 128 | Plaques induction..... | 399-400 | Presse-ail / Coupe-ail | 270 |
| Rouleaux de papier toilette | 200-203 | Plateaux..... | 22,31-33,64,114,116,120 | Presse-citron | 71,99,272 |
| Papier sulfurisé..... | 66-67,73,179-180 | Plateaux | | Presse plancha | 270 |
| Parasols | 138 | Ardoise..... | 62,64,82,114,116 | Presse-purée..... | 270,272 |
| Paravent..... | 194 | Conservation des aliments..... | 342 | Pressure Cookers..... | 315 |
| Parfum d'ambiance et vaporisateur | 199 | Egouttoirs..... | 94 | Produits à usage unique | |
| Passoire à frites | 280,287,324 | Grille de refroidissement | 309 | Couverts et vaisselle..... | 178-179,182,184-186 |
| Passoires..... | 99,106,287-288,297,323 | Jetables..... | 117,182 | Emballages vente à emporter..... | 175-187,189,287 |
| Passoires à cocktails..... | 97,99 | Présentation..... | 62,64,82,93,114-120,129 | Etiquettes alimentaires..... | 169-172 |
| Peignoir de bain..... | 127 | Restauration rapide..... | 45,87 | Gants..... | 174,354 |
| Pelle à ensacher et pelles à frites..... | 278,280 | Service..... | 45,87-93,129 | Gobelets..... | 128,175-176,187-189 |
| Pelles..... | 102,280 | Plateaux à addition..... | 80,82,99 | Nappes et serviettes | 100,182,190-192 |
| Pelles à poisson..... | 249,278,280,282-285 | Plateaux à fromages..... | 118 | Plateaux | 117,182 |
| Pelles à poisson / oeufs..... | 249,278,280-285 | Plateaux de table | 145-149 | Tabliers..... | 227 |
| Pelles et balayettes | 161,163,166 | Plats à gâteaux | 120-121,345 | Toques et coiffes | 221,224 |
| Percolateurs..... | 403 | Plats à gratin | 35,44,322 | Verres..... | 189 |
| Petit matériel de pâtisserie | | Plats à rôtir | 23,308-309,322 | Produits d'accueil..... | 128-129,198 |
| Cornes à pâte / pâtisserie | 296 | Plats à tarte | 37 | Produits d'accueil enfants..... | 192 |
| Douilles Savoy..... | 300-301 | Plats de services..... | 62,64,66-67,82,93,114-117,119-120 | Produits nettoyants et lingettes..... | 134-136,160-161,199,467 |
| Pichets | | Plats ovales avec oreilles..... | 35,44 | Produits nettoyants et lingettes | |
| Carafes et bouteilles d'eau en verre | 58-59 | Poches à douille..... | 300 | Grilles urinoirs | 201 |
| Isothermes..... | 111-112 | Pocheuses et cercles à oeufs | 324 | Lingettes désinfectantes..... | 160,163,293 |
| Lait et crème (acier inoxydable) | 106 | Poèles..... | 312-314,316-317 | Liquides vaisselle..... | 160 |
| Lait et crème (céramique) | 17,30,34 | Poèles | | Nettoyants et dégraissants | 163,199,293 |
| | | Céramique | 316 | Nettoyants pour sol | 161 |
| | | Induction | 312,321 | | |
| | | Poêle à frire | 313,323 | | |

- Sachets de détartrage.....108,401,405
 Protection des yeux.....221
 Protections four.....310
- ## R
- Raclettes.....163
 Raclette sol.....163
 Raclor sol.....164
 Raclors planche à découper.....262-263
 Rafraîchisseurs / seaux à vin.....102-104
 Ramasse-miettes.....74
 Ramasse-miettes de table.....74
 Ramequins.....23,44,63,66
 Râpes.....270,272
 Recharge butane.....122,298
 Recharges de gaz.....122,298
 Réchauds / plaques de cuisson.....393,399-400
 Réfrigération positive et négative
 Armoires réfrigérées.....488-495
 Cellules de refroidissement / surgélation rapide
 511
 Comptoirs.....479,485-487,490,496-510,513
 Comptoirs de préparation pizza/salade réfrigérés
 505,507-510
 Dessous de comptoir.....487-488
 Etagères supplémentaires.....482-483
 Vitrines présentation.....472-481,483
 Revêtement de bar.....94
 Rideau anti-insectes.....196
 Rideaux de douche.....127
 Robinets.....379-381
 Robots préparation alimentaire
 Accessoires machines de préparation 420-
 421,425
 Combinés cutter / coupe-légumes.....424-425
 Coupe-légumes.....424
 Moulin à épices.....424
 Rouleau de nappe banquet.....192
 Rouleaux à pâtisserie.....297
 Rouleaux de papier toilette et distributeurs
 198,200-203
 Rouleaux multicoups extensibles.....296-297
- ## S
- Sacs à toast.....175
 Sacs d'emballage sous-vide.....420-421
 Sacs poubelle.....128,207-208,211
 Sacs poubelles.....128,207-208,211
 Saladiers en bois.....73
 Saladiers et présentation.....61,114
 Salières et poivrières.....17,29,68-70,278
 Saucières.....29,38,71,279
 Saupoudreuses.....70,297
 Savon et désinfectant pour les mains....160-161,197-199
 Savons et distributeurs de savon.....160-161,197-199
 Scie.....262
 Seaux.....163,165-166
 Seaux à champagne.....102-104,476-477,479,482-484
 Seaux à glace.....102-103
 Seaux essoreurs.....164-166
 Sèche-mains.....197,200,203
 Serpillières.....158,161
 Service et présentation
 Bain-marie.....429
 Marmites à soupe.....427
 Service à viande.....428
 Serviettes.....127
 Serviettes
 Distributeurs.....74,100,190,192
 Jetables.....77,100,190-192
 Tissu.....78
 Sets de table.....74,192
 Shakers à cocktail.....97-98
 Signalétique
 Information et magasin.....84,194
 Interdiction de fumer.....73,194,207
 Sécurité au sol.....166
 Table et numéros.....73-74
 Siphons à chantilly.....298-299
 Siphons à eau de Seltz.....98
 Sonnettes.....125
 Spatules.....252,261,281,283-285,315
 Spatules géantes.....290
 Spray démoulant.....303
 Stockage d'assiettes garnies.....364
 Sucriers.....106
 Sucriers
 Céramique.....30,71
 Support cornets de glaces.....117
 Supports bagages.....125
 Supports bouteilles.....95
 Supports de brochures.....86,126
 Supports de présentation
 Supports de buffet.....115,117,121
 Supports pour verres.....93-94
 Surnappes.....192
- ## T
- Table à langer pour bébé.....204
 Tables.....130,133-136,151,375
 Tables
 De découpe.....368
 Haute / mange-debout.....134
 Pliantes.....130-131,135,137,143,152-154
 Préparation alimentaire.....368,371-374
 Tables en acier inoxydable.....368,370-375
 Tabliers
 Bavette.....225-230,232-235
 Ceintures de barman.....230,237
 Déperlants.....227-228
 Jetables.....227
 Rayés.....225-226
 Serveur.....226,232-233,235
 Service.....232-236
 Tamis.....297
 Tapis antidérapant.....262
 Tapis de bain.....127
 Tapis de bar.....94
 Tapis de sol.....194
 Tapis pour verres.....93
 Terrines.....322,324
 Terrines / moules pâté-terrine.....322,324
 Têtes de balai serpillières.....162-164
 Thières.....17,30,40,106,108-109
 Thermomètres et sondes.....291
 Thermomètres et sondes
 Café / lait.....108,290
 Four.....290
 Infrarouge.....291-292
 Mural.....290
 Réfrigérateur / congélateur.....293-294
 Sonde.....290-293
 Sucre et confiture / confiseur.....291
 Tire-bouchons / limonadiers.....105
 Tiroirs à café.....108,404
 Torchons.....353
 Torchons de four.....353
 Torchons de service.....353
 Trancheuse à viande.....423
 Turbine à glace.....420
- ## U
- Unités de pré-rinçage.....379
 Ustensiles de service
 Mélamine.....116
 Ustensiles en silicone.....281
 Ustensiles et malettes de décoration.....101,266-268
- ## V
- Vaisselle
 Email.....16
 Ergonomique.....27-28,45
 Faïence.....18-19,22-23,25,27,38
 Fine Bone China.....43
 Fine China.....43
 Grès.....21,35,42,121
 Jetable.....184
 Mélamine.....93,114-116
 Polycarbonate.....45
 Porcelaine.....15,17,20,24,26,28-42,44,63,65-
 66,69,71,74,116,279,330,434
 Vaisselle spécifique aide aux repas
 Gobelets.....45
 Ustensiles.....266-267,272
 Vaporisateur d'huile.....289
 Vaporisateurs.....162
 Vases.....30,74
 Verres
 Bière.....48-50,52,54-55,57,189
 Café.....109
 Cocktail.....47,49,54-57,60
 Cognac.....49-50,52
 Dessert.....54,61
 Flûte à champagne.....49-50,52-54,56,60
 Gin.....51,55
 Gobelet.....46-48,50-53,56-57,59-60,189
 Jetables.....189
 Liqueur.....47,51,56,95,189
 Martini.....48-49,53,60
 Plastique.....60
 Polycarbonate.....45,58-61
 Polystyrène.....189
 Vin.....49-56,189
 Vestiaires.....125-126
 Vêtements
 Casquettes, toques et coiffes.....221-224
 Chemises / Tee-shirts.....217,223,236-237
 Pantalons chef.....218-220,238
 Tabliers.....224-237
 Tenue cuisinier enfants.....224
 Tours de cou.....224
 Vestes chef.....212-217,224,228,236-238
 Vêtements de service.....236-238
 Vide-pommes.....267-268
 Vitrine chauffante.....430
- ## W
- Woks.....314-315,321
- ## Z
- Zesteurs.....267

INDEX PAR CODE PRODUIT

| CODE PAGE | CODE PAGE | CODE PAGE | CODE PAGE | CODE PAGE | CODE PAGE | CODE PAGE | CODE PAGE | | | | | | | | |
|-----------|-----------|-----------|-----------|-----------|-----------|-----------|-----------|-------|-----|-------|-----|-------|-----|-------|-----|
| A010 | 224 | AD286 | 413 | BB571 | 243 | C359 | 31 | C840 | 246 | CB468 | 31 | CB774 | 48 | CC446 | 126 |
| A016 | 215 | AD287 | 413 | BB591 | 242 | C360 | 35 | C842 | 246 | CB469 | 31 | CB793 | 118 | CC447 | 87 |
| A025T | 218 | AD287 | 413 | BB683 | 243 | C361 | 35 | C850 | 246 | CB470 | 31 | CB794 | 118 | CC447 | 126 |
| A026T | 218 | AD287 | 414 | BB684 | 233 | C363 | 35 | C851 | 246 | CB471 | 33 | CB795 | 60 | CC461 | 101 |
| A029T | 218 | AD288 | 275 | BB685 | 233 | C386 | 104 | C853 | 246 | CB472 | 33 | CB808 | 109 | CC461 | 185 |
| A042T | 218 | AD579 | 416 | BB686 | 233 | C420 | 246 | C860 | 246 | CB473 | 33 | CB842 | 80 | CC463 | 75 |
| A054 | 224 | AD937 | 412 | BB687 | 233 | C425 | 246 | C861 | 246 | CB475 | 35 | CB843 | 80 | CC463 | 128 |
| A103 | 236 | AD939 | 412 | BB701 | 216 | C450 | 6 | C862 | 246 | CB477 | 34 | CB866 | 57 | CC493 | 128 |
| A134 | 212 | AE010 | 327 | BB702 | 217 | C451 | 6 | C864 | 246 | CB478 | 34 | CB870 | 189 | CC495 | 129 |
| A200 | 221 | AE739 | 184 | BB711 | 217 | C452 | 6 | C866 | 246 | CB479 | 34 | CB872 | 189 | CC496 | 129 |
| A204 | 223 | AG147 | 184 | BB712 | 217 | C453 | 6 | C868 | 246 | CB480 | 34 | CB887 | 108 | CC497 | 129 |
| A206 | 222 | AG148 | 184 | C003 | 250 | C454 | 6 | C870 | 246 | CB481 | 34 | CB887 | 290 | CC498 | 129 |
| A211 | 212 | AG648 | 406 | C005 | 250 | C455 | 6 | C870 | 260 | CB482 | 34 | CB891 | 293 | CC506 | 152 |
| A212 | 221 | B038 | 236 | C007 | 250 | C456 | 6 | C879 | 246 | CB483 | 34 | CB899 | 312 | CC553 | 121 |
| A214 | 221 | B043 | 234 | C010 | 250 | C457 | 6 | C882 | 246 | CB484 | 34 | CB900 | 312 | CC564 | 60 |
| A219 | 223 | B044 | 234 | C015 | 250 | C458 | 106 | C885 | 246 | CB485 | 36 | CB901 | 312 | CC570 | 129 |
| A220 | 223 | B053 | 222 | C024 | 40 | C459 | 263 | C886 | 246 | CB486 | 34 | CB902 | 312 | CC587 | 190 |
| A228 | 159 | B054 | 214 | C026 | 40 | C460 | 263 | C887 | 187 | CB487 | 34 | CB903 | 312 | CC594 | 192 |
| A228 | 174 | B106 | 216 | C027 | 40 | C461 | 100 | C889 | 246 | CB488 | 34 | CB904 | 312 | CC595 | 353 |
| A275 | 227 | B124 | 224 | C030 | 250 | C461 | 263 | C890 | 246 | CB489 | 34 | CB905 | 368 | CC596 | 353 |
| A279 | 229 | B125 | 224 | C042 | 40 | C463 | 122 | C895 | 246 | CB490 | 34 | CB906 | 368 | CC597 | 353 |
| A283 | 224 | B128 | 234 | C049 | 72 | C463 | 123 | C900 | 249 | CB491 | 34 | CB907 | 368 | CC598 | 353 |
| A289 | 224 | B132 | 233 | C058 | 308 | C464 | 36 | C905 | 249 | CB492 | 34 | CB908 | 372 | CC611 | 472 |
| A291 | 221 | B133 | 233 | C062 | 308 | C488 | 263 | C907 | 249 | CB493 | 34 | CB909 | 372 | CC666 | 472 |
| A295 | 236 | B133 | 235 | C063 | 308 | C538 | 246 | C909 | 249 | CB494 | 32 | CB911 | 368 | CC752 | 355 |
| A305 | 227 | B134 | 236 | C064 | 308 | C538 | 260 | C911 | 249 | CB495 | 31 | CB912 | 369 | CC753 | 355 |
| A310 | 227 | B157 | 235 | C092 | 112 | C539 | 207 | C915 | 249 | CB502 | 298 | CB912 | 432 | CC853 | 385 |
| A351 | 228 | B158 | 233 | C104 | 40 | C542 | 246 | C931 | 249 | CB503 | 298 | CB913 | 367 | CC880 | 281 |
| A360 | 228 | B169 | 221 | C108 | 40 | C544 | 246 | C931 | 284 | CB505 | 298 | CB921 | 473 | CC882 | 282 |
| A371 | 214 | B171 | 223 | C109 | 40 | C545 | 246 | C932 | 249 | CB507 | 472 | CB936 | 432 | CC882 | 285 |
| A372 | 216 | B173 | 222 | C110 | 40 | C546 | 246 | C945 | 249 | CB509 | 472 | CB937 | 432 | CC883 | 282 |
| A999 | 239 | B178 | 216 | C116 | 4 | C554 | 246 | C946 | 249 | CB510 | 125 | CB943 | 419 | CC884 | 282 |
| A425 | 232 | B187 | 220 | C117 | 4 | C556 | 90 | C955 | 249 | CB511 | 156 | CB944 | 398 | CC885 | 282 |
| A431 | 220 | B190 | 232 | C118 | 4 | C557 | 90 | C958 | 249 | CB513 | 138 | CB998 | 438 | CC886 | 282 |
| A438 | 212 | B192 | 232 | C119 | 4 | C558 | 90 | C961 | 249 | CB514 | 138 | CB999 | 399 | CC887 | 282 |
| A439 | 212 | B196 | 232 | C120 | 4 | C559 | 90 | C962 | 249 | CB515 | 138 | CC025 | 425 | CC889 | 401 |
| A478 | 245 | B207 | 244 | C121 | 4 | C560 | 90 | C974 | 249 | CB516 | 138 | CC026 | 425 | CC891 | 36 |
| A501 | 226 | B222 | 220 | C122 | 4 | C562 | 305 | C974 | 259 | CB517 | 138 | CC027 | 259 | CC893 | 35 |
| A521 | 226 | B226 | 221 | C123 | 4 | C563 | 305 | C990 | 249 | CB518 | 153 | CC051 | 326 | CC894 | 35 |
| A522 | 226 | B228 | 222 | C125 | 8 | C564 | 305 | CA948 | 24 | CB557 | 129 | CC052 | 274 | CC895 | 35 |
| A530 | 225 | B229 | 233 | C126 | 8 | C568 | 99 | CA949 | 24 | CB558 | 129 | CC055 | 97 | CC896 | 35 |
| A532 | 227 | B248 | 226 | C127 | 8 | C569 | 102 | CA950 | 24 | CB559 | 129 | CC056 | 299 | CC898 | 35 |
| A535 | 225 | B249 | 226 | C128 | 8 | C571 | 194 | CA951 | 24 | CB561 | 129 | CC057 | 299 | CC905 | 62 |
| A540 | 229 | B250 | 213 | C129 | 8 | C571 | 292 | CA975 | 355 | CB575 | 415 | CC058 | 299 | CC906 | 62 |
| A542 | 229 | B252 | 221 | C130 | 8 | C572 | 194 | CA998 | 154 | CB576 | 416 | CC065 | 474 | CC907 | 62 |
| A543 | 229 | B255 | 221 | C131 | 8 | C576 | 207 | CB005 | 270 | CB586 | 81 | CC066 | 474 | CC908 | 62 |
| A545 | 237 | B257 | 221 | C132 | 8 | C578 | 104 | CB006 | 167 | CB589 | 87 | CC067 | 474 | CC930 | 166 |
| A546 | 237 | B311 | 219 | C135 | 15 | C579 | 246 | CB006 | 470 | CB589 | 126 | CC069 | 305 | CC931 | 166 |
| A551 | 237 | B340 | 230 | C136 | 15 | C580 | 246 | CB019 | 105 | CB590 | 87 | CC071 | 300 | CC932 | 166 |
| A554 | 227 | B341 | 230 | C137 | 15 | C581 | 97 | CB029 | 70 | CB590 | 126 | CC079 | 211 | CC933 | 166 |
| A557 | 229 | B344 | 230 | C138 | 7 | C582 | 104 | CB030 | 70 | CB594 | 128 | CC080 | 211 | CC938 | 165 |
| A575T | 218 | B357 | 224 | C139 | 7 | C604 | 249 | CB040 | 70 | CB594 | 210 | CC081 | 211 | CC939 | 165 |
| A580 | 227 | B390 | 224 | C140 | 7 | C606 | 249 | CB042 | 70 | CB595 | 128 | CC082 | 211 | CC940 | 207 |
| A581 | 227 | B422 | 234 | C141 | 7 | C607 | 249 | CB058 | 474 | CB595 | 210 | CC099 | 292 | CC997 | 57 |
| A582 | 219 | B426 | 229 | C142 | 7 | C610 | 249 | CB063 | 124 | CB596 | 128 | CC163 | 268 | CD029 | 97 |
| A585 | 237 | B427 | 229 | C143 | 7 | C630 | 249 | CB064 | 4 | CB596 | 210 | CC164 | 268 | CD029 | 97 |
| A587 | 237 | B429 | 229 | C146 | 5 | C634 | 270 | CB065 | 4 | CB612 | 67 | CC165 | 268 | CD059 | 161 |
| A590 | 228 | B431 | 235 | C147 | 5 | C653 | 100 | CB066 | 4 | CB612 | 176 | CC166 | 268 | CD080 | 474 |
| A647 | 226 | B432 | 235 | C148 | 5 | C653 | 250 | CB078 | 36 | CB613 | 67 | CC189 | 309 | CD081 | 474 |
| A652 | 221 | B434 | 233 | C149 | 5 | C654 | 248 | CB079 | 36 | CB613 | 176 | CC195 | 97 | CD082 | 475 |
| A653 | 221 | B470 | 221 | C150 | 5 | C655 | 248 | CB080 | 36 | CB623 | 172 | CC197 | 293 | CD083 | 475 |
| A654 | 221 | B471 | 217 | C151 | 5 | C656 | 248 | CB085 | 79 | CB624 | 172 | CC199 | 259 | CD084 | 476 |
| A662 | 225 | B472 | 217 | C152 | 5 | C657 | 248 | CB093 | 437 | CB625 | 172 | CC200 | 18 | CD085 | 476 |
| A674 | 218 | B587 | 230 | C153 | 5 | C658 | 248 | CB107 | 387 | CB626 | 9 | CC201 | 18 | CD086 | 473 |
| A677 | 224 | B591 | 230 | C161 | 15 | C659 | 248 | CB112 | 396 | CB627 | 9 | CC202 | 18 | CD087 | 473 |
| A702 | 224 | B649 | 215 | C162 | 90 | C660 | 248 | CB114 | 396 | CB632 | 9 | CC203 | 18 | CD088 | 473 |
| A703 | 222 | B720 | 234 | C163 | 90 | C661 | 248 | CB132 | 409 | CB634 | 7 | CC204 | 18 | CD094 | 5 |
| A704 | 222 | B721 | 230 | C164 | 96 | C662 | 248 | CB135 | 406 | CB635 | 7 | CC206 | 18 | CD095 | 7 |
| A708 | 240 | B824 | 235 | C166 | 96 | C663 | 248 | CB136 | 406 | CB639 | 7 | CC207 | 18 | CD144 | 278 |
| A709 | 234 | B887 | 233 | C167 | 95 | C664 | 248 | CB137 | 406 | CB640 | 7 | CC208 | 18 | CD145 | 278 |
| A724 | 237 | B979 | 242 | C168 | 95 | C669 | 248 | CB143 | 434 | CB642 | 8 | CC209 | 18 | CD146 | 278 |
| A730 | 238 | B980 | 235 | C171 | 96 | C670 | 248 | CB153 | 286 | CB643 | 8 | CC210 | 18 | CD147 | 278 |
| A734 | 237 | B981 | 235 | C172 | 96 | C673 | 248 | CB154 | 286 | CB645 | 8 | CC211 | 18 | CD148 | 278 |
| A735 | 237 | B989 | 219 | C174 | 94 | C675 | 248 | CB155 | 286 | CB646 | 8 | CC212 | 18 | CD149 | 278 |
| A736 | 237 | B995 | 235 | C175 | 95 | C680 | 248 | CB156 | 286 | CB647 | 8 | CC213 | 18 | CD214 | 148 |
| A801 | 241 | B998 | 215 | C176 | 95 | C683 | 248 | CB157 | 286 | CB652 | 8 | CC214 | 18 | CD229 | 478 |
| A813 | 241 | BB003 | 231 | C187 | 95 | C684 | 248 | CB158 | 286 | CB653 | 129 | CC215 | 18 | CD230 | 478 |
| A844 | 245 | BB007 | 230 | C192 | 98 | C685 | 248 | CB162 | 299 | CB654 | 129 | CC216 | 18 | CD231 | 451 |
| A845 | 241 | BB019 | 230 | C193 | 342 | C689 | 248 | CB163 | 298 | CB655 | 129 | CC260 | 377 | CD232 | 451 |
| A896 | 227 | BB051 | 214 | C195 | 97 | C691 | 248 | CB163 | 299 | CB656 | 129 | CC264 | 377 | CD233 | 284 |
| A898 | 244 | BB128 | 242 | C203 | 33 | C691 | 260 | CB167 | 306 | CB675 | 16 | CC265 | 248 | CD237 | 70 |
| A899 | 244 | BB129 | 244 | C204 | 33 | C719 | 249 | CB170 | 327 | CB701 | 33 | CC266 | 248 | CD239 | 478 |
| A906 | 232 | BB136 | 234 | C205 | 33 | C755 | 250 | CB171 | 327 | CB701 | 75 | CC267 | 248 | CD242 | 167 |
| A914 | 214 | BB138 | 234 | C213 | 32 | C770 | 258 | CB173 | 327 | CB702 | 32 | CC302 | 258 | CD242 | 470 |
| A919 | 222 | BB161 | 243 | C213 | 70 | C794 | 287 | CB174 | 327 | CB703 | 32 | CC310 | 65 | CD243 | 167 |
| A923 | 232 | BB165 | 242 | C214 | 32 | C795 | 287 | CB175 | 327 | CB704 | 33 | CC310 | 323 | CD243 | 470 |
| A924 | 232 | BB166 | 242 | C214 | 70 | C795 | 297 | CB176 | 327 | CB705 | 32 | CC311 | 65 | CD244 | 167 |
| A928 | 214 | BB170 | 238 | C218 | 8 | C797 | 287 | CB179 | 328 | CB707 | 32 | CC311 | 323 | CD244 | 470 |
| A934 | 216 | BB172 | 238 | C233 | 71 | C798 | 287 | CB181 | 328 | CB707 | 72 | CC329 | 344 | CD252 | 118 |
| A935 | 225 | BB174 | 238 | C234 | 71 | C798 | 297 | CB185 | 328 | CB707 | 279 | CC332 | 344 | CD269 | 100 |
| A938 | 226 | BB177 | 235 | C235 | 71 | C799 | 99 | CB231 | 56 | CB715 | 49 | CC344 | 379 | CD271 | 280 |
| A940 | | | | | | | | | | | | | | | |

INDEX PAR CODE PRODUIT

| CODE | PAGE | CODE | PAGE | CODE | PAGE | CODE | PAGE | CODE | PAGE | CODE | PAGE | CODE | PAGE | CODE | PAGE | CODE | PAGE |
|-------|------|-------|------|-------|------|-------|------|-------|------|-------|------|-------|------|-------|------|------|------|
| CD507 | 202 | CE173 | 310 | CF101 | 366 | CF892 | 252 | CH254 | 343 | CK238 | 190 | CM078 | 410 | CP173 | 20 | | |
| CD508 | 208 | CE174 | 310 | CF102 | 366 | CF894 | 252 | CH255 | 343 | CK239 | 190 | CM120 | 85 | CP268 | 326 | | |
| CD522 | 203 | CE178 | 207 | CF115 | 377 | CF895 | 246 | CH257 | 343 | CK295 | 86 | CM164 | 39 | CP269 | 326 | | |
| CD523 | 193 | CE208 | 399 | CF121 | 128 | CF898 | 246 | CH258 | 343 | CK323 | 420 | CM165 | 39 | CP340 | 406 | | |
| CD529 | 367 | CE225 | 419 | CF129 | 125 | CF899 | 246 | CH259 | 343 | CK323 | 420 | CM187 | 34 | CP341 | 407 | | |
| CD550 | 369 | CE230 | 178 | CF130 | 128 | CF912 | 292 | CH500 | 265 | CK323 | 421 | CM188 | 34 | CP595 | 179 | | |
| CD550 | 432 | CE231 | 182 | CF130 | 210 | CF913 | 292 | CH501 | 265 | CK325 | 84 | CM188 | 34 | CP417 | 60 | | |
| CD550 | 433 | CE241 | 122 | CF131 | 156 | CF915 | 294 | CH502 | 265 | CK354 | 119 | CM232 | 411 | CP418 | 60 | | |
| CD550 | 433 | CE246 | 71 | CF132 | 126 | CF916 | 294 | CH503 | 265 | CK361 | 386 | CM235 | 411 | CP445 | 272 | | |
| CD551 | 369 | CE247 | 71 | CF135 | 126 | CF920 | 267 | CH504 | 265 | CK397 | 424 | CM237 | 415 | CP446 | 272 | | |
| CD552 | 369 | CE256 | 188 | CF136 | 156 | CF922 | 267 | CH505 | 264 | CK406 | 116 | CM266 | 124 | CP448 | 256 | | |
| CD564 | 295 | CE257 | 188 | CF137 | 156 | CF923 | 267 | CH505 | 266 | CK407 | 116 | CM287 | 479 | CP497 | 68 | | |
| CD610 | 474 | CE260 | 182 | CF138 | 156 | CF924 | 267 | CH439 | 279 | CK408 | 63 | CM289 | 420 | CP498 | 68 | | |
| CD611 | 474 | CE263 | 188 | CF139 | 144 | CF925 | 297 | CH441 | 93 | CK408 | 114 | CM318 | 78 | CP512 | 179 | | |
| CD612 | 475 | CE264 | 188 | CF143 | 144 | CF928 | 267 | CH442 | 93 | CK409 | 63 | CM352 | 399 | CP513 | 179 | | |
| CD613 | 475 | CE270 | 48 | CF157 | 148 | CF931 | 266 | CH479 | 476 | CK409 | 65 | CM368 | 75 | CP520 | 265 | | |
| CD614 | 476 | CE271 | 48 | CF159 | 137 | CF934 | 266 | CH571 | 197 | CK409 | 82 | CM392 | 75 | CP541 | 326 | | |
| CD615 | 476 | CE272 | 48 | CF161 | 305 | CF937 | 267 | CH688 | 362 | CK409 | 114 | CM398 | 116 | CP542 | 326 | | |
| CD621 | 46 | CE273 | 48 | CF164 | 299 | CF938 | 267 | CH689 | 364 | CK409 | 116 | CM438 | 88 | CP652 | 206 | | |
| CD623 | 46 | CE274 | 48 | CF165 | 299 | CF948 | 276 | CH703 | 138 | CK435 | 160 | CM555 | 257 | CP653 | 206 | | |
| CD625 | 46 | CE275 | 48 | CF166 | 299 | CF949 | 276 | CH739 | 292 | CK436 | 197 | CM557 | 257 | CP697 | 117 | | |
| CD629 | 46 | CE276 | 48 | CF167 | 299 | CF950 | 276 | CH760 | 423 | CK437 | 161 | CM563 | 191 | CP728 | 480 | | |
| CD630 | 46 | CE277 | 48 | CF205 | 359 | CF952 | 272 | CH826 | 93 | CK509 | 96 | CM565 | 191 | CP762 | 312 | | |
| CD635 | 46 | CE278 | 48 | CF227 | 113 | CF963 | 296 | CH827 | 118 | CK510 | 163 | CM582 | 315 | CP763 | 312 | | |
| CD636 | 46 | CE279 | 48 | CF230 | 389 | CF966 | 270 | CH904 | 13 | CK698 | 398 | CM606 | 106 | CP764 | 312 | | |
| CD638 | 46 | CE280 | 48 | CF231 | 389 | CF987 | 246 | CH905 | 13 | CK717 | 102 | CM607 | 106 | CP793 | 395 | | |
| CD639 | 46 | CE281 | 48 | CF237 | 270 | CF992 | 293 | CH906 | 13 | CK798 | 400 | CM608 | 106 | CP799 | 399 | | |
| CD645 | 46 | CE284 | 48 | CF239 | 263 | CF994 | 268 | CH907 | 13 | CK800 | 104 | CM639 | 73 | CP821 | 426 | | |
| CD646 | 46 | CE286 | 48 | CF239 | 423 | CG041 | 338 | CH908 | 13 | CK814 | 136 | CM671 | 82 | CP829 | 369 | | |
| CD648 | 46 | CE287 | 48 | CF246 | 163 | CG042 | 338 | CH909 | 13 | CK851 | 161 | CM675 | 317 | CP840 | 250 | | |
| CD649 | 46 | CE288 | 48 | CF248 | 163 | CG043 | 338 | CH910 | 13 | CK874 | 190 | CM676 | 317 | CP840 | 252 | | |
| CD666 | 425 | CE289 | 48 | CF254 | 411 | CG044 | 207 | CH911 | 13 | CK877 | 190 | CM677 | 317 | CP841 | 250 | | |
| CD678 | 66 | CE298 | 75 | CF255 | 275 | CG045 | 207 | CH912 | 13 | CK879 | 190 | CM678 | 317 | CP841 | 252 | | |
| CD714 | 47 | CE307 | 94 | CF257 | 411 | CG046 | 296 | CH913 | 315 | CK881 | 100 | CM679 | 317 | CP842 | 250 | | |
| CD714 | 330 | CE308 | 94 | CF258 | 411 | CG047 | 163 | CH914 | 315 | CK881 | 190 | CM698 | 58 | CP842 | 252 | | |
| CD715 | 47 | CE316 | 70 | CF268 | 113 | CG093 | 139 | CH915 | 315 | CK882 | 178 | CM716 | 55 | CP843 | 250 | | |
| CD715 | 330 | CE317 | 70 | CF269 | 66 | CG095 | 139 | CH916 | 315 | CK893 | 170 | CM719 | 55 | CP843 | 252 | | |
| CD716 | 47 | CE318 | 70 | CF295 | 70 | CG096 | 139 | CH918 | 16 | CK912 | 115 | CM747 | 121 | CP847 | 408 | | |
| CD716 | 330 | CE319 | 70 | CF296 | 69 | CG097 | 139 | CH940 | 137 | CK916 | 430 | CM754 | 43 | CP848 | 408 | | |
| CD719 | 47 | CE325 | 70 | CF297 | 69 | CG140 | 348 | CH950 | 323 | CK932 | 49 | CM759 | 99 | CP849 | 408 | | |
| CD719 | 330 | CE326 | 70 | CF301 | 16 | CG141 | 348 | CH968 | 134 | CK935 | 178 | CM786 | 341 | CP851 | 427 | | |
| CD720 | 47 | CE327 | 70 | CF308 | 74 | CG143 | 348 | CH969 | 134 | CK936 | 178 | CM787 | 341 | CP853 | 55 | | |
| CD720 | 330 | CE328 | 71 | CF309 | 117 | CG149 | 273 | CH988 | 60 | CK937 | 176 | CM788 | 341 | CP855 | 56 | | |
| CD723 | 34 | CE329 | 69 | CF310 | 103 | CG186 | 361 | CH992 | 143 | CK939 | 113 | CM789 | 341 | CP857 | 55 | | |
| CD724 | 192 | CE333 | 71 | CF311 | 103 | CG188 | 361 | CH993 | 143 | CK959 | 119 | CM826 | 437 | CP862 | 258 | | |
| CD728 | 39 | CE336 | 71 | CF312 | 103 | CG189 | 113 | CH995 | 55 | CK960 | 206 | CM863 | 102 | CP870 | 406 | | |
| CD735 | 31 | CE341 | 98 | CF339 | 102 | CG193 | 361 | CH996 | 55 | CK969 | 179 | CM921 | 87 | CP871 | 406 | | |
| CD737 | 31 | CE356 | 422 | CF340 | 14 | CG196 | 361 | CH997 | 55 | CK970 | 118 | CM921 | 87 | CP872 | 406 | | |
| CD739 | 38 | CE370 | 159 | CF341 | 14 | CG221 | 361 | CH998 | 55 | CK970 | 118 | CM921 | 87 | CP872 | 406 | | |
| CD740 | 38 | CE380 | 422 | CF342 | 14 | CG222 | 156 | CH999 | 55 | CK970 | 118 | CM921 | 87 | CP872 | 406 | | |
| CD741 | 38 | CE399 | 290 | CF343 | 14 | CG223 | 137 | CH999 | 55 | CK970 | 118 | CM921 | 87 | CP872 | 406 | | |
| CD741 | 64 | CE408 | 82 | CF344 | 14 | CG229 | 296 | CH999 | 55 | CK970 | 118 | CM921 | 87 | CP872 | 406 | | |
| CD787 | 158 | CE409 | 82 | CF345 | 14 | CG295 | 193 | CH999 | 55 | CK970 | 118 | CM921 | 87 | CP872 | 406 | | |
| CD789 | 158 | CE414 | 84 | CF346 | 14 | CG299 | 61 | CH999 | 55 | CK970 | 118 | CM921 | 87 | CP872 | 406 | | |
| CD792 | 158 | CE415 | 84 | CF347 | 14 | CG330 | 423 | CH999 | 55 | CK970 | 118 | CM921 | 87 | CP872 | 406 | | |
| CD793 | 159 | CE530 | 35 | CF348 | 14 | CG352 | 43 | CH999 | 55 | CK970 | 118 | CM921 | 87 | CP872 | 406 | | |
| CD796 | 163 | CE531 | 35 | CF349 | 173 | CG353 | 43 | CH999 | 55 | CK970 | 118 | CM921 | 87 | CP872 | 406 | | |
| CD800 | 163 | CE536 | 31 | CF349 | 310 | CG354 | 43 | CH999 | 55 | CK970 | 118 | CM921 | 87 | CP872 | 406 | | |
| CD801 | 163 | CE537 | 31 | CF350 | 173 | CG355 | 43 | CH999 | 55 | CK970 | 118 | CM921 | 87 | CP872 | 406 | | |
| CD803 | 161 | CE544 | 38 | CF351 | 173 | CG355 | 43 | CH999 | 55 | CK970 | 118 | CM921 | 87 | CP872 | 406 | | |
| CD804 | 166 | CE562 | 429 | CF352 | 173 | CG398 | 345 | CH999 | 55 | CK970 | 118 | CM921 | 87 | CP872 | 406 | | |
| CD805 | 166 | CE593 | 140 | CF353 | 173 | CG399 | 345 | CH999 | 55 | CK970 | 118 | CM921 | 87 | CP872 | 406 | | |
| CD806 | 166 | CE678 | 58 | CF354 | 35 | CG605 | 125 | CH999 | 55 | CK970 | 118 | CM921 | 87 | CP872 | 406 | | |
| CD807 | 166 | CE692 | 133 | CF355 | 35 | CG767 | 128 | CH999 | 55 | CK970 | 118 | CM921 | 87 | CP872 | 406 | | |
| CD808 | 166 | CE692 | 133 | CF360 | 18 | CG834 | 134 | CH999 | 55 | CK970 | 118 | CM921 | 87 | CP872 | 406 | | |
| CD808 | 166 | CE693 | 133 | CF362 | 18 | CG835 | 135 | CH999 | 55 | CK970 | 118 | CM921 | 87 | CP872 | 406 | | |
| CD809 | 158 | CE801 | 47 | CF363 | 18 | CG836 | 134 | CH999 | 55 | CK970 | 118 | CM921 | 87 | CP872 | 406 | | |
| CD810 | 158 | CE884 | 275 | CF364 | 18 | CG837 | 134 | CH999 | 55 | CK970 | 118 | CM921 | 87 | CP872 | 406 | | |
| CD811 | 158 | CE885 | 275 | CF365 | 18 | CG838 | 134 | CH999 | 55 | CK970 | 118 | CM921 | 87 | CP872 | 406 | | |
| CD812 | 158 | CE891 | 164 | CF369 | 18 | CG841 | 479 | CH999 | 55 | CK970 | 118 | CM921 | 87 | CP872 | 406 | | |
| CD813 | 158 | CE892 | 164 | CF370 | 18 | CG862 | 198 | CH999 | 55 | CK970 | 118 | CM921 | 87 | CP872 | 406 | | |
| CD814 | 158 | CE984 | 379 | CF375 | 153 | CG945 | 61 | CH999 | 55 | CK970 | 118 | CM921 | 87 | CP872 | 406 | | |
| CD815 | 162 | CE985 | 379 | CF378 | 46 | CG951 | 61 | CH999 | 55 | CK970 | 118 | CM921 | 87 | CP872 | 406 | | |
| CD816 | 162 | CE990 | 182 | CF379 | 46 | CG984 | 330 | CH999 | 55 | CK970 | 118 | CM921 | 87 | CP872 | 406 | | |
| CD817 | 162 | CE991 | 182 | CF383 | 46 | CG985 | 330 | CH999 | 55 | CK970 | 118 | CM921 | 87 | CP872 | 406 | | |
| CD818 | 162 | CE992 | 182 | CF384 | 46 | CG986 | 330 | CH999 | 55 | CK970 | 118 | CM921 | 87 | CP872 | 406 | | |
| CD901 | 186 | CE993 | 182 | CF387 | 16 | CG987 | 330 | CH999 | 55 | CK970 | 118 | CM921 | 87 | CP872 | 406 | | |
| CD902 | 185 | CE994 | 182 | CF390 | 269 | CG988 | 330 | CH999 | 55 | CK970 | 118 | CM921 | 87 | CP872 | 406 | | |
| CD903 | 185 | CE997 | 182 | CF396 | 269 | CG989 | 330 | CH999 | 55 | CK970 | 118 | CM921 | 87 | CP872 | 406 | | |
| CD904 | 185 | CE998 | 182 | CF403 | 174 | CG994 | 262 | CH999 | 55 | CK970 | 118 | CM921 | 87 | CP872 | 406 | | |
| CD907 | 185 | CE999 | 182 | CF403 | 354 | CH033 | 270 | CH999 | 55 | CK970 | 118 | CM921 | 87 | CP872 | 406 | | |
| CD907 | 270 | CF001 | 412 | CF406 | 378 | CH037 | 298 | CH999 | 55 | CK970 | 118 | CM921 | 87 | CP872 | 406 | | |
| CD908 | 185 | CF004 | 411 | CF439 | 169 | CH041 | 265 | CH999 | 55 | CK970 | 118 | CM921 | 87 | CP872 | 406 | | |
| CD908 | 270 | CF004 | 412 | CF591 | 181 | CH051 | 266 | CH999 | 55 | CK970 | 118 | CM921 | 87 | CP872 | 406 | | |
| CD931 | 78 | CF005 | 412 | CF592 | 181 | CH052 | 266 | CH999 | 55 | CK970 | 118 | CM921 | 87 | CP872 | 406 | | |
| CD951 | 179 | CF007 | 412 | CF600 | 423 | CH083 | 185 | CH999 | 55 | CK970 | 118 | CM921 | 87 | CP872 | 406 | | |
| CD952 | 179 | CF008 | 413 | CF604 | 477 | CH085 | 185 | CH999 | 55 | CK970 | 118 | CM921 | 87 | CP872 | 406 | | |
| CD965 | 419 | CF008 | 413 | CF623 | 159 | CH086 | 185 | CH999 | 55 | CK970 | 118 | CM921 | 87 | CP872 | 406 | | |
| CD978 | 2 | | | | | | | | | | | | | | | | |

INDEX PAR CODE PRODUIT

| CODE PAGE | CODE PAGE | CODE PAGE | CODE PAGE | CODE PAGE | CODE PAGE | CODE PAGE | CODE PAGE |
|---------------|-----------|-----------|-----------|-----------|-----------|-----------|-----------|
| CS466 52 | CU113 172 | CU905 84 | CW954 210 | D089 9 | D833 105 | DB234 419 | DC725 181 |
| CS467 52 | CU116 261 | CU906 85 | CW990 303 | D098 56 | D838 59 | DB257 402 | DC858 430 |
| CS469 52 | CU118 261 | CU907 126 | CW991 303 | D120 259 | D848 103 | DB266 418 | DC875 176 |
| CS471 44 | CU119 261 | CU909 84 | CX041 350 | D121 259 | D857 93 | DB331 400 | DC900 391 |
| CS473 44 | CU132 176 | CU910 85 | CX047 305 | D129 249 | D865 75 | DB332 400 | DC901 391 |
| CS490 380 | CU134 340 | CU911 85 | CX048 305 | D131 249 | D866 105 | DB344 273 | DC920 60 |
| CS491 380 | CU135 340 | CU912 83 | CX049 305 | D133 259 | D868 98 | DB345 273 | DC921 60 |
| CS494 51 | CU136 340 | CU913 87 | CX074 85 | D138 258 | D871 100 | DB369 248 | DC963 336 |
| CS496 51 | CU137 340 | CU914 87 | CX170 161 | D139 257 | D894 57 | DB384 170 | DC964 336 |
| CS497 51 | CU138 340 | CU915 87 | CX174 160 | D144 9 | D904 56 | DB389 385 | DC965 336 |
| CS518 15 | CU139 340 | CU916 82 | CX182 161 | D152 9 | D931 57 | DB450 279 | DC980 334 |
| CS519 12 | CU140 340 | CU917 82 | CX190 160 | D154 9 | D961 96 | DB451 279 | DC981 334 |
| CS519 15 | CU141 340 | CU918 82 | CX516 376 | D161 259 | D962 96 | DB452 279 | DC982 334 |
| CS543 312 | CU142 340 | CU919 86 | CX517 376 | D248 10 | D963 96 | DB453 279 | DC983 334 |
| CS544 312 | CU143 340 | CU920 86 | CX518 376 | D266 9 | DA015 182 | DB455 428 | DC984 334 |
| CS545 312 | CU144 340 | CU921 86 | CX519 376 | D590 324 | DA042 290 | DB461 203 | DE035 172 |
| CS550 102 | CU145 340 | CU923 86 | CX545 370 | D390 434 | DA043 290 | DB462 202 | DE121 294 |
| CS567 308 | CU146 340 | CU924 86 | CX546 370 | D391 283 | DA044 290 | DB463 202 | DE164 428 |
| CS570 402 | CU147 340 | CU925 81 | CX547 370 | D391 284 | DA086 179 | DB464 202 | DE205 403 |
| CS586 481 | CU148 340 | CU926 81 | CX548 370 | D392 285 | DA087 179 | DB465 202 | DE312 92 |
| CS712 297 | CU149 340 | CU927 75 | CX549 370 | D392 285 | DA119 346 | DB466 202 | DE313 92 |
| CS713 297 | CU170 29 | CU928 75 | CX550 370 | D393 283 | DA139 56 | DB467 203 | DE314 92 |
| CS714 297 | CU171 29 | CU929 81 | CX551 370 | D394 160 | DA257 477 | DB483 191 | DE315 92 |
| CS716 15 | CU174 29 | CU930 82 | CX552 370 | D395 120 | DA301 160 | DB484 191 | DE316 92 |
| CS717 15 | CU175 29 | CU931 82 | CX553 370 | D395 283 | DA362 295 | DB485 191 | DE325 160 |
| CS727 133 | CU176 29 | CU932 72 | CX554 370 | D395 284 | DA363 295 | DB492 101 | DE340 438 |
| CS728 133 | CU177 29 | CU933 81 | CX555 210 | D396 262 | DA410 272 | DB493 101 | DE341 438 |
| CS730 133 | CU178 28 | CU934 85 | CX556 210 | D396 325 | DA412 272 | DB494 101 | DE381 6 |
| CS731 133 | CU182 28 | CU942 85 | CX557 363 | D396 434 | DA426 271 | DB496 185 | DE383 6 |
| CS734 288 | CU183 28 | CU950 43 | CX558 363 | D397 283 | DA427 271 | DB497 185 | DE385 6 |
| CS735 288 | CU184 28 | CU951 43 | CX559 363 | D401 263 | DA439 260 | DB498 185 | DE386 6 |
| CS753 328 | CU185 28 | CU952 43 | CX584 108 | DA02 263 | DA440 253 | DB509 301 | DE478 151 |
| CS754 328 | CU186 28 | CU953 43 | CX740 248 | DA04 263 | DA442 253 | DB512 275 | DE479 151 |
| CS756 328 | CU187 28 | CU954 43 | CX741 252 | DA06 263 | DA443 253 | DB513 275 | DE500 309 |
| CS770 286 | CU258 173 | CU955 43 | CX742 252 | DA10 260 | DA444 253 | DB520 40 | DE501 301 |
| CS771 286 | CU259 173 | CU956 43 | CX743 252 | DA20 260 | DA445 253 | DB527 40 | DE505 303 |
| CS774 299 | CU364 415 | CU957 43 | CX744 252 | DA40 261 | DA446 253 | DB566 304 | DE506 303 |
| CS803 300 | CU365 415 | CU958 43 | CX745 248 | DA45 274 | DA448 253 | DB567 304 | DE706 184 |
| CS805 203 | CU410 29 | CU959 43 | CX746 250 | DA46 273 | DA449 253 | DB568 304 | DE707 184 |
| CS806 203 | CU411 29 | CU960 43 | CX747 248 | DA54 274 | DA520 305 | DB644 61 | DE717 192 |
| CS807 160 | CU414 29 | CU961 43 | CX748 252 | DA55 274 | DA521 281 | DB645 61 | DE737 284 |
| CS808 203 | CU415 29 | CU962 43 | CX749 252 | DA63 273 | DA523 281 | DB843 400 | DE738 284 |
| CS827 344 | CU416 29 | CU967 261 | CX750 252 | DA74 260 | DA524 281 | DB878 354 | DE763 184 |
| CS828 344 | CU417 29 | CW012 144 | CX751 250 | DA75 72 | DA525 305 | DB879 354 | DE764 184 |
| CS829 344 | CU418 28 | CW018 88 | CX778 415 | DA75 268 | DA527 281 | DB908 275 | DE783 168 |
| CS850 296 | CU422 28 | CW044 58 | CX778 416 | DA77 261 | DA528 281 | DB947 51 | DE783 471 |
| CS910 285 | CU423 28 | CW069 58 | CX926 409 | D503 248 | DA529 281 | DB948 51 | DE784 168 |
| CS911 285 | CU424 28 | CW112 276 | CX927 410 | D505 7 | DA531 281 | DC024 52 | DE784 471 |
| CS939 397 | CU425 28 | CW113 276 | CX928 410 | D506 7 | DA532 305 | DC025 52 | DE789 168 |
| CS950 419 | CU426 28 | CW114 276 | CX929 425 | D507 7 | DA538 480 | DC126 193 | DE789 471 |
| CT014 420 | CU427 28 | CW123 276 | CX930 425 | D508 7 | DA539 480 | DC178 144 | DE790 168 |
| CT047 202 | CU428 29 | CW130 146 | CX931 410 | D510 7 | DA540 480 | DC179 144 | DE790 471 |
| CT057 408 | CU429 29 | CW131 146 | CX938 401 | D511 7 | DA564 396 | DC212 15 | DE794 168 |
| CT083 175 | CU432 29 | CW146 430 | CY024 269 | D512 7 | DA565 396 | DC214 12 | DE794 471 |
| CT169 307 | CU433 29 | CW159 113 | CY054 99 | D558 280 | DA566 396 | DC215 12 | DE795 168 |
| CT170 307 | CU434 29 | CW202 172 | CY080 101 | D594 296 | DA567 396 | DC219 12 | DE795 471 |
| CT189 307 | CU435 29 | CW203 172 | CY080 186 | D595 6 | DA569 158 | DC220 12 | DE796 168 |
| CT246 315 | CU436 28 | CW204 172 | CY117 304 | D596 6 | DA570 344 | DC221 12 | DE796 471 |
| CT273 334 | CU438 28 | CW205 172 | CY140 407 | D597 6 | DA571 344 | DC222 12 | DE797 168 |
| CT277 92 | CU439 28 | CW251 50 | CY141 407 | D598 6 | DA572 344 | DC224 12 | DE797 471 |
| CT285 175 | CU440 28 | CW294 307 | CY221 289 | D600 6 | DA573 344 | DC225 12 | DE798 168 |
| CT286 175 | CU441 28 | CW305 404 | CY222 289 | D601 6 | DA589 176 | DC226 12 | DE798 471 |
| CT290 168 | CU442 28 | CW306 404 | CY223 289 | D602 6 | DA602 141 | DC227 12 | DE799 168 |
| CT290 471 | CU443 28 | CW312 300 | CY224 289 | D612 268 | DA603 129 | DC228 12 | DE799 471 |
| CT307 168 | CU444 28 | CW314 300 | CY225 289 | D613 268 | DA605 129 | DC243 286 | DE855 335 |
| CT307 471 | CU445 28 | CW321 304 | CY233 61 | D625 268 | DA693 157 | DC300 146 | DE856 335 |
| CT325 203 | CU485 398 | CW322 304 | CY282 52 | D626 268 | DA693 204 | DC301 146 | DE858 335 |
| CT329 168 | CU486 398 | CW352 288 | CY293 285 | D628 267 | DA695 204 | DC305 21 | DE859 335 |
| CT329 471 | CU487 397 | CW352 323 | CY329 58 | D629 267 | DA696 204 | DC307 21 | DE903 357 |
| CT349 366 | CU488 397 | CW362 380 | CY339 404 | D632 266 | DA717 88 | DC383 17 | DE904 357 |
| CT357-3PH 441 | CU542 184 | CW364 380 | CY393 120 | D634 268 | DA737 24 | DC388 17 | DE905 357 |
| CT373 366 | CU543 184 | CW370 381 | CY393 283 | D649 283 | DA744 331 | DC389 17 | DE906 357 |
| CT384 366 | CU544 184 | CW373 381 | CY401 277 | D653 270 | DA745 331 | DC393 17 | DE907 357 |
| CT400 366 | CU545 184 | CW396 49 | CY408 59 | D675 270 | DA746 331 | DC394 17 | DE925 101 |
| CT418 366 | CU546 180 | CW397 49 | CY423 408 | D676 270 | DA770 90 | DC396 17 | DE925 186 |
| CT429 348 | CU547 401 | CW488 354 | CY570 296 | D682 8 | DA771 90 | DC397 17 | DE926 101 |
| CT430 348 | CU548 401 | CW490 101 | CY574 296 | D683 8 | DA774 90 | DC398 17 | DE926 186 |
| CT432 348 | CU549 401 | CW498 268 | CY575 296 | D684 8 | DA775 90 | DC458 171 | DE927 101 |
| CT438 366 | CU551 256 | CW586 205 | CY581 208 | D685 8 | DA807 325 | DC470 282 | DE927 186 |
| CT458 347 | CU552 256 | CW589 205 | CY599 157 | D686 8 | DA890 334 | DC476 282 | DE928 101 |
| CT460 347 | CU553 256 | CW590 205 | CY727 147 | D687 8 | DA891 334 | DC531 179 | DE928 186 |
| CT537 67 | CU554 256 | CW594 205 | CY795 380 | D689 8 | DA896 61 | DC598 373 | DEM193 93 |
| CT694 477 | CU555 256 | CW715 188 | CY796 380 | D690 5 | DA898 61 | DC602 373 | DF010 155 |
| CT695 477 | CU634 10 | CW716 188 | CY797 380 | D691 5 | DA902 22 | DC605 373 | DF054 63 |
| CT704 45 | CU635 10 | CW717 188 | CY798 380 | D692 5 | DA933 51 | DC610 373 | DF055 63 |
| CT766 178 | CU748 350 | CW718 188 | CY800 5 | D693 5 | DA957 438 | DC611 373 | DF107 163 |
| CT815 404 | CU749 350 | CW719 160 | CY802 5 | D694 5 | DA987 27 | DC615 373 | DF158 105 |
| CT870 196 | CU767 261 | CW722 206 | CY803 5 | D695 5 | DA987 434 | DC621 373 | DF160 160 |
| CT909 208 | CU770 86 | CW723 206 | CY804 5 | D696 5 | DA989 27 | DC662 334 | DF173 45 |
| CT931 387 | CU771 86 | CW724 206 | CY963 22 | D697 5 | DA989 434 | DC662 335 | DF174 45 |
| CT938 408 | CU772 86 | CW725 276 | CY969 147 | D701 257 | DB010 340 | DC663 334 | DF175 45 |
| CT959 55 | CU773 86 | CW726 276 | CZ085 14 | D707 8 | DB011 340 | DC663 335 | DF176 45 |
| CT960 55 | CU774 86 | CW778 91 | CZ086 14 | D718 257 | DB012 340 | DC664 334 | DF177 45 |
| CT960 55 | CU775 86 | CW779 91 | CZ087 14 | D719 269 | DB014 340 | DC664 335 | DF178 45 |
| CT961 55 | CU776 86 | CW800 338 | CZ088 14 | D720 257 | DB015 340 | DC665 334 | DF179 45 |
| CT961 55 | CU777 86 | CW801 338 | CZ089 14 | D722 257 | DB016 340 | DC665 335 | DF180 45 |
| CT998 317 | CU778 86 | CW808 348 | CZ914 295 | D734 246 | DB087 73 | DC666 334 | DF181 45 |
| CU001 52 | CU779 86 | CW809 348 | CZ915 295 | D738 258 | DB104 348 | DC666 335 | DF182 45 |
| CU002 52 | CU780 86 | CW810 348 | CZ916 295 | D750 267 | DB125 342 | DC672 405 | DF183 45 |
| CU003 52 | CU781 5 | CW811 348 | D032 9 | D752 272 | DB126 342 | DC701 315 | DF184 45 |
| CU004 52 | CU782 5 | CW815 57 | D033 9 | D753 325 | DB127 342 | DC708 206 | DF191 332 |
| CU015 266 | CU783 5 | CW816 57 | D034 9 | D753 434 | DB152 347 | DC709 206 | DF192 332 |
| CU016 266 | CU784 5 | CW817 57 | D044 283 | D770 283 | DB153 347 | DC710 206 | DF193 332 |
| CU105 261 | CU785 5 | CW863 438 | D050 267 | D772 283 | DB154 347 | DC711 206 | DF194 332 |
| CU106 261 | CU786 5 | CW864 438 | D051 267 | D773 283 | DB167 391 | DC712 206 | DF195 332 |
| CU107 261 | CU787 5 | CW904 182 | D053 267 | D786 105 | DB175 385 | DC713 206 | DF225 98 |
| CU108 261 | CU900 84 | CW905 182 | D053 267 | D790 87 | DB177 392 | DC714 274 | DF501 395 |
| CU109 261 | CU901 84 | CW906 178 | D056 9 | D818 260 | DB191 392 | DC715 274 | DF502 395 |
| CU110 261 | CU902 84 | CW929 188 | D057 9 | D824 93 | DB193 391 | DC717 100 | DF605 177 |
| CU111 261 | CU903 84 | CW950 107 | D059 9 | D825 94 | DB203 393 | DC723 181 | DF624 69 |
| CU112 261 | CU904 84 | CW951 107 | D060 9 | D828 248 | DB218 142 | DC724 181 | DF626 428 |

INDEX PAR CODE PRODUIT

| CODE | PAGE | CODE | PAGE | CODE | PAGE | CODE | PAGE | CODE | PAGE | CODE | PAGE | CODE | PAGE | CODE | PAGE | CODE | PAGE | CODE | PAGE |
|-------|------|-------|------|-------|------|-------|------|-------|------|-------|------|-------|------|-------|------|------|------|------|------|
| DF655 | 196 | DL012 | 367 | DL939 | 164 | DM290 | 14 | DN831 | 162 | DP293 | 362 | DR870 | 89 | DS175 | 27 | | | | |
| DF696 | 190 | DL015 | 141 | DL940 | 164 | DM291 | 14 | DN832 | 162 | DP705 | 259 | DR871 | 89 | DS176 | 27 | | | | |
| DF717 | 292 | DL018 | 125 | DL942 | 313 | DM292 | 14 | DN833 | 162 | DP751 | 56 | DR872 | 89 | DS177 | 27 | | | | |
| DF765 | 22 | DL046 | 154 | DL943 | 288 | DM293 | 266 | DN834 | 162 | DP752 | 56 | DR874 | 89 | DS178 | 27 | | | | |
| DF777 | 22 | DL102 | 8 | DL943 | 323 | DM470 | 424 | DN839 | 158 | DP757 | 56 | DR875 | 89 | DS179 | 27 | | | | |
| DF780 | 22 | DL103 | 8 | DL944 | 288 | DM597 | 288 | DN840 | 158 | DP759 | 56 | DR877 | 89 | DS180 | 435 | | | | |
| DF825 | 399 | DL104 | 5 | DL944 | 523 | DM600 | 143 | DN841 | 158 | DP898 | 16 | DR880 | 12 | DS181 | 435 | | | | |
| DF870 | 346 | DL105 | 5 | DL945 | 288 | DM635 | 150 | DN842 | 158 | DP956 | 46 | DR881 | 12 | DS182 | 436 | | | | |
| DF875 | 117 | DL106 | 7 | DL945 | 323 | DM636 | 150 | DN843 | 158 | DP965 | 46 | DR882 | 12 | DS183 | 436 | | | | |
| DG400 | 379 | DL107 | 55 | DL949 | 314 | DM712 | 335 | DN844 | 158 | DR003 | 92 | DR883 | 12 | DS185 | 435 | | | | |
| DH449 | 149 | DL126 | 48 | DL951 | 314 | DM713 | 335 | DN845 | 158 | DR004 | 92 | DR884 | 12 | DS187 | 418 | | | | |
| DH631 | 43 | DL128 | 48 | DL952 | 314 | DM714 | 335 | DN857 | 274 | DR005 | 92 | DR885 | 12 | DS188 | 418 | | | | |
| DH632 | 43 | DL129 | 48 | DL953 | 314 | DM715 | 335 | DN858 | 274 | DR022 | 371 | DR887 | 12 | DS189 | 418 | | | | |
| DH634 | 43 | DL146 | 63 | DL979 | 341 | DM717 | 315 | DN861 | 477 | DR023 | 371 | DR888 | 12 | DS190 | 418 | | | | |
| DH635 | 43 | DL146 | 73 | DL980 | 341 | DM718 | 315 | DN891 | 315 | DR038 | 371 | DR889 | 12 | DS191 | 426 | | | | |
| DH636 | 43 | DL148 | 68 | DL981 | 341 | DM719 | 315 | DN892 | 315 | DR060 | 376 | DR896 | 145 | DS192 | 426 | | | | |
| DH637 | 43 | DL157 | 91 | DL982 | 341 | DM720 | 315 | DN893 | 315 | DR087 | 44 | DR897 | 145 | DS430 | 375 | | | | |
| DH639 | 43 | DL158 | 80 | DL983 | 341 | DM729 | 335 | DN896 | 316 | DR088 | 44 | DR898 | 145 | DS431 | 375 | | | | |
| DH640 | 43 | DL158 | 99 | DL984 | 341 | DM730 | 335 | DN897 | 316 | DR089 | 44 | DR899 | 145 | DS432 | 375 | | | | |
| DH852 | 54 | DL160 | 112 | DL985 | 352 | DM732 | 335 | DN898 | 316 | DR090 | 44 | DR900 | 145 | DS433 | 375 | | | | |
| DH853 | 54 | DL161 | 112 | DL987 | 352 | DM733 | 335 | DN899 | 316 | DR093 | 44 | DR902 | 145 | DS434 | 375 | | | | |
| DJ266 | 55 | DL162 | 112 | DL988 | 352 | DM734 | 335 | DN903 | 316 | DR094 | 44 | DR912 | 145 | DS435 | 371 | | | | |
| DJ396 | 54 | DL163 | 110 | DL989 | 352 | DM735 | 335 | DN904 | 316 | DR095 | 44 | DR923 | 145 | DS436 | 371 | | | | |
| DJ661 | 92 | DL164 | 110 | DL992 | 352 | DM737 | 335 | DN905 | 299 | DR096 | 44 | DR926 | 145 | DS437 | 371 | | | | |
| DJ759 | 73 | DL165 | 110 | DL993 | 352 | DM738 | 335 | DN906 | 299 | DR098 | 44 | DR927 | 145 | DS438 | 371 | | | | |
| DJ956 | 27 | DL166 | 110 | DM001 | 262 | DM739 | 335 | DN909 | 339 | DR099 | 44 | DR928 | 145 | DS439 | 371 | | | | |
| DJ957 | 27 | DL167 | 112 | DM003 | 262 | DM740 | 335 | DN912 | 248 | DR219 | 196 | DR929 | 145 | DS440 | 371 | | | | |
| DJ958 | 27 | DL168 | 112 | DM004 | 262 | DM741 | 335 | DN912 | 260 | DR300 | 142 | DR930 | 145 | DS441 | 371 | | | | |
| DJ959 | 27 | DL169 | 112 | DM005 | 262 | DM742 | 335 | DN913 | 249 | DR301 | 142 | DR931 | 145 | DS442 | 371 | | | | |
| DJ960 | 342 | DL170 | 112 | DM006 | 262 | DM743 | 335 | DN915 | 285 | DR306 | 143 | DR932 | 145 | DS443 | 371 | | | | |
| DJ961 | 342 | DL177 | 54 | DM020 | 272 | DM744 | 335 | DN916 | 285 | DR380 | 376 | DR933 | 145 | DS444 | 371 | | | | |
| DJ962 | 342 | DL187 | 83 | DM021 | 272 | DM745 | 335 | DN927 | 310 | DR382 | 376 | DR934 | 145 | DS445 | 371 | | | | |
| DJ963 | 342 | DL187 | 94 | DM022 | 272 | DM746 | 335 | DN928 | 310 | DR492 | 332 | DR938 | 145 | DS446 | 370 | | | | |
| DK229 | 386 | DL209 | 56 | DM023 | 270 | DM747 | 335 | DN929 | 310 | DR493 | 332 | DR939 | 145 | DS447 | 370 | | | | |
| DK353 | 466 | DL215 | 57 | DM025 | 270 | DM748 | 335 | DN930 | 249 | DR494 | 332 | DR941 | 145 | DS448 | 370 | | | | |
| DK354 | 466 | DL221 | 94 | DM036 | 267 | DM750 | 335 | DN930 | 260 | DR495 | 332 | DR944 | 145 | DS449 | 370 | | | | |
| DK355 | 466 | DL222 | 94 | DM037 | 267 | DM751 | 335 | DN939 | 285 | DR496 | 332 | DR945 | 145 | DS450 | 370 | | | | |
| DK356 | 466 | DL224 | 96 | DM038 | 267 | DM752 | 335 | DN940 | 310 | DR499 | 332 | DR947 | 145 | DS451 | 370 | | | | |
| DK357 | 466 | DL225 | 96 | DM039 | 267 | DM753 | 335 | DN950 | 303 | DR541 | 311 | DR948 | 145 | DS452 | 370 | | | | |
| DK358 | 466 | DL226 | 194 | DM052 | 276 | DM754 | 335 | DN954 | 301 | DR542 | 311 | DR955 | 145 | DS453 | 370 | | | | |
| DK359 | 467 | DL239 | 72 | DM053 | 276 | DM755 | 335 | DN955 | 301 | DR543 | 311 | DR957 | 145 | DS454 | 360 | | | | |
| DK376 | 185 | DL261 | 95 | DM056 | 289 | DM756 | 335 | DN959 | 302 | DR544 | 311 | DR959 | 145 | DS456 | 360 | | | | |
| DK377 | 185 | DL264 | 95 | DM058 | 288 | DM757 | 335 | DN962 | 303 | DR545 | 311 | DR962 | 145 | DS457 | 360 | | | | |
| DK378 | 183 | DL265 | 95 | DM058 | 324 | DM758 | 335 | DN967 | 290 | DR547 | 311 | DR977 | 145 | DS458 | 360 | | | | |
| DK378 | 185 | DL300 | 279 | DM059 | 287 | DM759 | 335 | DN970 | 268 | DR551 | 311 | DR987 | 145 | DS459 | 360 | | | | |
| DK380 | 185 | DL300 | 297 | DM067 | 420 | DM760 | 335 | DN976 | 268 | DR580 | 91 | DR988 | 145 | DS460 | 375 | | | | |
| DK381 | 185 | DL318 | 251 | DM071 | 473 | DM761 | 335 | DN989 | 407 | DR581 | 91 | DR992 | 145 | DS460 | 469 | | | | |
| DK382 | 185 | DL319 | 251 | DM091 | 404 | DM762 | 335 | DN996 | 273 | DR582 | 91 | DS001 | 12 | DS461 | 375 | | | | |
| DK383 | 183 | DL320 | 251 | DM105 | 101 | DM770 | 357 | DP013 | 283 | DR583 | 91 | DS002 | 12 | DS461 | 469 | | | | |
| DK386 | 183 | DL325 | 251 | DM107 | 105 | DM771 | 357 | DP014 | 278 | DR584 | 91 | DS003 | 12 | DS462 | 375 | | | | |
| DK387 | 183 | DL335 | 260 | DM112 | 100 | DM772 | 357 | DP015 | 278 | DR585 | 91 | DS004 | 12 | DS462 | 469 | | | | |
| DK388 | 185 | DL337 | 168 | DM113 | 100 | DM773 | 357 | DP016 | 278 | DR586 | 91 | DS005 | 12 | DS463 | 375 | | | | |
| DK389 | 181 | DL337 | 471 | DM114 | 100 | DM774 | 357 | DP017 | 278 | DR587 | 91 | DS006 | 12 | DS463 | 469 | | | | |
| DK390 | 185 | DL338 | 168 | DM118 | 104 | DM775 | 357 | DP018 | 278 | DR588 | 91 | DS007 | 12 | DS464 | 375 | | | | |
| DK391 | 185 | DL338 | 471 | DM121 | 94 | DM776 | 357 | DP019 | 290 | DR589 | 91 | DS008 | 12 | DS465 | 375 | | | | |
| DK392 | 185 | DL340 | 258 | DM173 | 179 | DM780 | 92 | DP021 | 16 | DR590 | 99 | DS009 | 12 | DS466 | 375 | | | | |
| DK393 | 185 | DL341 | 259 | DM177 | 173 | DM781 | 92 | DP022 | 280 | DR592 | 98 | DS010 | 12 | DS467 | 375 | | | | |
| DK394 | 185 | DL342 | 260 | DM177 | 310 | DM782 | 92 | DP025 | 267 | DR593 | 96 | DS011 | 12 | DS468 | 441 | | | | |
| DK395 | 185 | DL345 | 251 | DM181 | 177 | DM783 | 92 | DP028 | 293 | DR594 | 103 | DS020 | 89 | DS469 | 441 | | | | |
| DK396 | 186 | DL360 | 251 | DM182 | 177 | DM795 | 91 | DP033 | 295 | DR606 | 96 | DS021 | 89 | DS471 | 441 | | | | |
| DK397 | 185 | DL362 | 251 | DM183 | 177 | DM798 | 91 | DP034 | 295 | DR609 | 97 | DS022 | 89 | DS495 | 22 | | | | |
| DK398 | 186 | DL363 | 251 | DM193 | 129 | DM800 | 92 | DP037 | 266 | DR620 | 99 | DS023 | 89 | DS516 | 91 | | | | |
| DK399 | 186 | DL364 | 251 | DM194 | 93 | DM840 | 142 | DP038 | 128 | DR621 | 99 | DS040 | 11 | DS517 | 91 | | | | |
| DK500 | 22 | DL365 | 251 | DM194 | 129 | DM841 | 142 | DP038 | 211 | DR622 | 98 | DS041 | 11 | DS518 | 91 | | | | |
| DK501 | 22 | DL366 | 251 | DM209 | 67 | DM842 | 142 | DP039 | 128 | DR623 | 96 | DS042 | 11 | DS519 | 91 | | | | |
| DK503 | 22 | DL373 | 251 | DM210 | 67 | DM868 | 397 | DP039 | 211 | DR626 | 96 | DS043 | 11 | DS551 | 414 | | | | |
| DK512 | 22 | DL377 | 251 | DM214 | 67 | DM869 | 397 | DP053 | 109 | DR627 | 98 | DS044 | 11 | DS552 | 414 | | | | |
| DK513 | 22 | DL378 | 284 | DM218 | 99 | DM874 | 386 | DP058 | 55 | DR629 | 97 | DS045 | 11 | DS553 | 414 | | | | |
| DK515 | 22 | DL379 | 251 | DM219 | 94 | DM876 | 406 | DP088 | 54 | DR635 | 98 | DS046 | 11 | DT195 | 340 | | | | |
| DK517 | 22 | DL379 | 260 | DM220 | 87 | DM876 | 407 | DP094 | 55 | DR650 | 145 | DS050 | 11 | DT196 | 340 | | | | |
| DK553 | 22 | DL380 | 260 | DM221 | 87 | DM877 | 263 | DP095 | 55 | DR699 | 57 | DS052 | 187 | DT197 | 340 | | | | |
| DK565 | 22 | DL381 | 257 | DM223 | 10 | DM880 | 421 | DP103 | 59 | DR713 | 56 | DS053 | 187 | DT198 | 340 | | | | |
| DK567 | 22 | DL384 | 254 | DM224 | 10 | DM881 | 421 | DP104 | 59 | DR736 | 114 | DS054 | 187 | DT429 | 366 | | | | |
| DK574 | 79 | DL385 | 256 | DM225 | 10 | DM882 | 421 | DP109 | 105 | DR741 | 103 | DS054 | 187 | DT440 | 147 | | | | |
| DK577 | 79 | DL386 | 255 | DM226 | 10 | DM883 | 421 | DP110 | 53 | DR742 | 103 | DS055 | 187 | DT442 | 147 | | | | |
| DK578 | 79 | DL450 | 369 | DM227 | 10 | DM904 | 150 | DP111 | 53 | DR743 | 103 | DS055 | 187 | DT443 | 147 | | | | |
| DK579 | 79 | DL463 | 144 | DM228 | 10 | DM910 | 13 | DP115 | 104 | DR745 | 107 | DS058 | 187 | DT444 | 147 | | | | |
| DK580 | 79 | DL475 | 149 | DM229 | 10 | DM911 | 13 | DP121 | 101 | DR755 | 428 | DS060 | 11 | DT445 | 147 | | | | |
| DK586 | 79 | DL476 | 134 | DM230 | 11 | DM912 | 13 | DP122 | 101 | DR756 | 428 | DS061 | 11 | DT446 | 147 | | | | |
| DK587 | 79 | DL476 | 135 | DM231 | 11 | DM913 | 13 | DP123 | 101 | DR757 | 428 | DS062 | 11 | DT447 | 147 | | | | |
| DK595 | 184 | DL476 | 136 | DM232 | 11 | DM914 | 13 | DP127 | 112 | DR758 | 428 | DS066 | 15 | DT468 | 379 | | | | |
| DK657 | 24 | DL476 | 136 | DM233 | 11 | DM915 | 13 | DP128 | 112 | DR759 | 428 | DS067 | 15 | DT659 | 296 | | | | |
| DK670 | 386 | DL476 | 136 | DM235 | 11 | DM916 | 13 | DP129 | 112 | DR782 | 21 | DS069 | 11 | DT696 | 144 | | | | |
| DK737 | 367 | DL477 | 137 | DM236 | 11 | DM933 | 150 | DP138 | 64 | DR783 | 21 | DS070 | 11 | DT697 | 144 | | | | |
| DK738 | 365 | DL480 | 156 | DM237 | 11 | DM934 | 150 | DP139 | 64 | DR784 | 21 | DS071 | 11 | DW159 | 165 | | | | |
| DK770 | 311 | DL710 | 215 | DM238 | 9 | DM935 | 150 | DP156 | 64 | DR785 | 21 | DS083 | 89 | DW192 | 186 | | | | |
| DK777 | 421 | DL711 | 215 | DM239 | 9 | DM958 | 405 | DP160 | 116 | DR80 | 25 | DS095 | 88 | DW194 | 186 | | | | |
| DK778 | 421 | DL712 | 219 | DM240 | 9 | DN501 | 24 | DP161 | 116 | DR800 | 25 | DS096 | 88 | DW196 | 186 | | | | |

INDEX PAR CODE PRODUIT

| CODE PAGE | CODE PAGE | CODE PAGE | CODE PAGE | CODE PAGE | CODE PAGE | CODE PAGE | CODE PAGE |
|-----------|-----------|-----------|-----------|-----------|-----------|-----------|-----------|
| DW349 177 | DW563 168 | DY822 378 | E847 304 | F636 206 | FA701 202 | FB560 42 | FC095 316 |
| DW451 329 | DW563 471 | DY823 378 | E848 304 | F649 206 | FA704 202 | FB564 42 | FC096 316 |
| DW432 329 | DW564 347 | DY824 378 | E849 304 | F661 416 | FA705 202 | FB565 42 | FC097 316 |
| DW433 329 | DW565 347 | DY825 378 | E890 299 | F681 365 | FA706 197 | FB566 42 | FC098 316 |
| DW434 329 | DW566 347 | DY825 378 | E891 299 | F758 345 | FA707 197 | FB567 42 | FC099 316 |
| DW435 329 | DW569 347 | DY826 378 | E893 345 | F760 118 | FA708 198 | FB568 42 | FC165 24 |
| DW436 329 | DW570 347 | DY827 378 | E900 353 | F762 117 | FA710 197 | FB569 42 | FC166 24 |
| DW437 329 | DW571 347 | DY828 378 | E910 353 | F764 117 | FA945 250 | FB573 51 | FC179 30 |
| DW438 329 | DW572 347 | DY829 378 | E911 353 | F773 72 | FA947 250 | FB574 51 | FC255 393 |
| DW439 329 | DW572 347 | DY883 22 | E912 353 | F778 87 | FA954 250 | FB575 51 | FC256 394 |
| DW440 329 | DW573 347 | DY982 187 | E915 353 | F859 109 | FA959 250 | FB576 51 | FC257 394 |
| DW441 329 | DW574 347 | DY983 187 | E918 353 | F878 429 | FA964 301 | FB577 51 | FC258 395 |
| DW442 329 | DW576 347 | DY985 187 | E929 353 | F947 164 | FA972 301 | FB578 51 | FC259 395 |
| DW443 329 | DW579 348 | DY987 187 | E930 353 | F948 164 | FA973 301 | FB595 150 | FC268 408 |
| DW444 329 | DW580 347 | DY990 408 | E933 353 | F949 164 | FA978 183 | FB596 150 | FC272 54 |
| DW445 329 | DW581 347 | DY993 388 | E945 158 | F950 164 | FA979 183 | FB597 150 | FC279 54 |
| DW446 329 | DW582 347 | DY994 388 | E944 158 | F951 165 | FA984 303 | FB608 150 | FC347 380 |
| DW447 329 | DW583 348 | DY995 388 | E947 158 | F953 159 | FA987 303 | FB609 310 | FC354 303 |
| DW448 329 | DW584 348 | DY996 388 | E969 289 | F954 159 | FB078 345 | FB623 150 | FC374 395 |
| DW449 329 | DW585 348 | DY997 388 | E972 383 | F955 158 | FB106 320 | FB624 150 | FC375 395 |
| DW450 329 | DW586 348 | DY998 388 | E975 383 | F959 158 | FB121 351 | FB664 181 | FC380 390 |
| DW451 329 | DW620 189 | E002 302 | E977 384 | F960 158 | FB122 349 | FB665 181 | FC381 390 |
| DW452 329 | DW621 190 | F004 62 | E996 354 | F961 162 | FB138 186 | FB666 181 | FC382 390 |
| DW453 329 | DW623 189 | E013 302 | F005 325 | F962 162 | FB139 186 | FB667 181 | FC383 390 |
| DW454 329 | DW624 176 | E017 302 | F005 434 | F963 162 | FB140 186 | FB673 183 | FC384 390 |
| DW455 329 | DW625 177 | E018 56 | F006 325 | F974 97 | FB141 186 | FB674 183 | FC385 390 |
| DW456 329 | DW628 178 | E019 302 | F006 434 | F975 99 | FB142 186 | FB675 183 | FC386 390 |
| DW457 329 | DW629 190 | E020 62 | F008 325 | F976 99 | FB143 186 | FB676 182 | FC510 180 |
| DW458 329 | DW631 180 | E032 57 | F008 434 | F977 94 | FB144 186 | FB677 182 | FC511 180 |
| DW459 329 | DW703 48 | E036 57 | F009 325 | F978 95 | FB145 186 | FB678 182 | FC517 187 |
| DW460 329 | DW782 184 | E039 57 | F009 434 | F980 100 | FB146 186 | FB690 316 | FC518 181 |
| DW461 329 | DW783 184 | E043 302 | F011 325 | F987 94 | FB147 186 | FB691 312 | FC519 181 |
| DW462 329 | DW784 184 | E046 301 | F011 434 | F993 366 | FB148 186 | FB692 312 | FC520 181 |
| DW478 336 | DW785 184 | E047 301 | F012 325 | F994 366 | FB149 186 | FB694 312 | FC524 180 |
| DW479 336 | DW786 184 | E048 301 | F012 434 | F995 366 | FB160 183 | FB695 312 | FC525 180 |
| DW480 336 | DW787 184 | E049 57 | F013 325 | F996 366 | FB162 183 | FB696 312 | FC526 180 |
| DW481 336 | DY107 206 | E062 300 | F013 434 | F997 366 | FB164 183 | FB697 316 | FC527 180 |
| DW482 336 | DY114 205 | E069 60 | F014 325 | F998 366 | FB196 183 | FB698 319 | FC528 179 |
| DW483 336 | DY115 205 | E073 422 | F014 434 | FA025 20 | FB197 183 | FB699 319 | FC534 181 |
| DW484 336 | DY176 329 | E092 276 | F018 367 | FA026 20 | FB198 183 | FB815 142 | FC535 181 |
| DW485 336 | DY180 351 | E093 276 | F019 367 | FA027 20 | FB199 183 | FB819 142 | FC539 181 |
| DW487 336 | DY181 351 | E145 304 | F026 325 | FA029 20 | FB270 351 | FB845 343 | FC541 180 |
| DW488 336 | DY203 22 | E148 170 | F026 434 | FA118 468 | FB271 351 | FB861 433 | FC542 180 |
| DW489 336 | DY224 381 | E149 171 | F027 325 | FA204 158 | FB273 351 | FB862 433 | FC543 180 |
| DW490 336 | DY225 381 | E150 171 | F027 434 | FA206 158 | FB274 351 | FB873 144 | FC544 180 |
| DW491 336 | DY226 381 | E167 189 | F036 325 | FA216 158 | FB276 351 | FB880 151 | FC545 181 |
| DW492 336 | DY227 381 | E188 402 | F036 434 | FA291 159 | FB277 351 | FB882 151 | FC596 25 |
| DW493 336 | DY228 381 | E195 303 | F037 325 | FA293 159 | FB278 351 | FB883 151 | FC597 25 |
| DW494 336 | DY229 381 | E196 303 | F037 434 | FA296 159 | FB279 351 | FB885 151 | FC598 25 |
| DW499 336 | DY272 56 | E217 80 | F129 196 | FA300 26 | FB280 171 | FB890 62 | FC599 25 |
| DW500 334 | DY276 58 | E219 80 | F132 403 | FA301 26 | FB280 171 | FB891 62 | FC700 30 |
| DW501 334 | DY298 121 | E222 80 | F148 399 | FA302 26 | FB281 171 | FB892 62 | FC701 30 |
| DW502 334 | DY300 57 | E223 80 | F155 264 | FA303 26 | FB281 171 | FB893 62 | FC705 30 |
| DW503 334 | DY301 57 | E225 80 | F156 264 | FA306 26 | FB282 171 | FB900 53 | FC706 30 |
| DW504 334 | DY302 57 | E226 80 | F157 264 | FA307 26 | FB282 171 | FB901 53 | FC707 30 |
| DW505 334 | DY303 57 | E238 301 | F158 264 | FA308 26 | FB283 171 | FB902 53 | FC708 30 |
| DW506 334 | DY304 57 | E266 383 | F159 264 | FA309 26 | FB283 171 | FB903 53 | FC710 30 |
| DW507 334 | DY305 57 | E267 383 | F160 264 | FA310 26 | FB284 171 | FB904 53 | FC711 30 |
| DW508 334 | DY306 57 | E268 383 | F172 294 | FA311 26 | FB290 180 | FB905 53 | FC712 30 |
| DW509 334 | DY354 13 | E269 383 | F173 294 | FA313 26 | FB291 180 | FB906 53 | FC713 30 |
| DW510 334 | DY355 13 | E270 384 | F174 294 | FA314 26 | FB370 178 | FB907 53 | FC714 30 |
| DW511 336 | DY356 13 | E271 384 | F175 294 | FA316 26 | FB371 180 | FB909 53 | FC716 30 |
| DW512 336 | DY357 13 | E287 86 | F176 294 | FA317 26 | FB372 180 | FB912 53 | FC717 30 |
| DW515 336 | DY358 13 | E290 80 | F177 294 | FA319 26 | FB373 180 | FB913 62 | FC718 30 |
| DW520 336 | DY359 13 | E292 80 | F178 294 | FA320 26 | FB374 180 | FB914 62 | FC720 30 |
| DW521 336 | DY370 381 | E293 80 | F182 295 | FA321 26 | FB375 180 | FB915 118 | FC730 30 |
| DW522 336 | DY371 381 | E296 80 | F201 294 | FA322 26 | FB376 180 | FB916 118 | FC731 30 |
| DW523 336 | DY372 381 | E401 296 | F203 254 | FA323 26 | FB378 178 | FB918 118 | FC734 30 |
| DW524 336 | DY373 381 | E406 296 | F203 256 | FA324 26 | FB382 178 | FB919 118 | FC735 30 |
| DW531 334 | DY374 381 | E407 296 | F209 383 | FA326 26 | FB435 52 | FB920 118 | FC739 161 |
| DW532 334 | DY375 381 | E440 296 | F211 383 | FA327 26 | FB437 52 | FB921 118 | FC924 207 |
| DW533 334 | DY376 381 | E442 296 | F218 424 | FA328 26 | FB439 52 | FB922 58 | FD013 37 |
| DW534 334 | DY385 381 | E443 296 | F221 255 | FA329 26 | FB447 262 | FB923 58 | FD059 399 |
| DW535 334 | DY386 381 | E445 296 | F222 254 | FA330 26 | FB448 262 | FB924 58 | FD169 476 |
| DW536 334 | DY393 381 | E526 384 | F222 256 | FA332 26 | FB470 314 | FB925 58 | FD324 279 |
| DW537 334 | DY394 381 | E550 311 | F234 408 | FA333 26 | FB471 314 | FB926 58 | FD325 279 |
| DW539 334 | DY400 12 | E552 311 | F306 291 | FA334 26 | FB473 314 | FB927 58 | FD326 279 |
| DW540 334 | DY401 12 | E553 311 | F314 293 | FA335 26 | FB474 314 | FB928 58 | FD327 279 |
| DW541 334 | DY402 12 | E554 311 | F321 292 | FA336 26 | FB475 314 | FB930 151 | FD328 279 |
| DW542 334 | DY403 12 | E560 279 | F338 291 | FA337 26 | FB477 314 | FB936 151 | FD329 279 |
| DW543 334 | DY404 12 | E561 311 | F343 293 | FA339 26 | FB478 314 | FB942 143 | FD386 179 |
| DW544 334 | DY405 12 | E576 382 | F346 290 | FA340 26 | FB481 50 | FB946 143 | FD496 195 |
| DW546 334 | DY406 12 | E578 353 | F454 404 | FA341 26 | FB483 50 | FB954 41 | FD497 195 |
| DW547 334 | DY407 12 | E579 353 | F464 65 | FA343 189 | FB484 51 | FB955 41 | FD498 195 |
| DW549 334 | DY408 12 | E581 324 | F464 323 | FA344 189 | FB485 51 | FB956 41 | FD903 42 |
| DW550 168 | DY409 15 | E585 324 | F469 66 | FA345 189 | FB486 51 | FB957 41 | FD904 42 |
| DW550 471 | DY410 15 | E589 324 | F469 117 | FA346 189 | FB487 51 | FB958 41 | FD908 42 |
| DW551 168 | DY411 15 | E626 277 | F470 66 | FA360 176 | FB522 341 | FB973 409 | FD909 42 |
| DW551 471 | DY413 15 | E645 303 | F470 117 | FA361 181 | FB526 10 | FB974 20 | FD910 42 |
| DW552 168 | DY414 69 | E646 303 | F471 66 | FA363 181 | FB527 10 | FB977 19 | FD912 42 |
| DW552 471 | DY415 69 | E647 303 | F471 117 | FA364 178 | FB528 10 | FB978 21 | FD913 42 |
| DW553 168 | DY416 69 | E687 310 | F499 277 | FA365 181 | FB529 10 | FB980 20 | FD915 42 |
| DW553 471 | DY417 103 | E689 339 | F603 206 | FA366 176 | FB531 10 | FB983 20 | FD916 42 |
| DW554 168 | DY422 416 | E690 339 | F604 206 | FA367 176 | FB532 10 | FB984 20 | FD922 42 |
| DW554 471 | DY460 428 | E692 302 | F612 167 | FA368 176 | FB534 10 | FB985 20 | FD934 170 |
| DW555 168 | DY461 428 | E695 339 | F612 470 | FA369 176 | FB535 10 | FB986 19 | FD935 170 |
| DW555 471 | DY462 428 | E698 328 | F613 167 | FA370 176 | FB536 10 | FB987 19 | FD936 88 |
| DW556 168 | DY463 428 | E700 353 | F613 470 | FA372 179 | FB537 10 | FB988 19 | FD937 88 |
| DW556 471 | DY464 428 | E712 280 | F614 167 | FA373 182 | FB538 10 | FB989 19 | FD938 88 |
| DW557 168 | DY465 428 | E712 287 | F614 470 | FA374 182 | FB539 10 | FB990 19 | FD951 83 |
| DW557 471 | DY487 188 | E712 324 | F615 167 | FA377 178 | FB540 10 | FB991 19 | FD954 83 |
| DW558 168 | DY491 188 | E714 304 | F615 470 | FA378 183 | FB541 10 | FB992 19 | FD955 83 |
| DW558 471 | DY695 141 | E798 303 | F616 167 | FA381 177 | FB542 10 | FB994 19 | FD956 83 |
| DW559 168 | DY790 60 | E817 301 | F616 470 | FA382 177 | FB543 10 | FB995 20 | FD957 83 |
| DW559 471 | DY790 62 | E818 288 | F617 167 | FA383 181 | FB544 10 | FB996 20 | FD986 94 |
| DW560 168 | DY792 60 | E819 288 | F617 470 | FA386 177 | FB545 10 | FB997 20 | FE141 433 |
| DW560 471 | DY792 62 | E823 316 | F618 167 | FA389 182 | FB546 10 | FB999 20 | FE142 433 |
| DW561 168 | DY793 60 | E831 317 | F618 470 | FA390 177 | FB552 50 | FC090 178 | FE143 433 |
| DW561 471 | DY793 62 | E842 310 | F619 167 | FA391 183 | FB553 50 | FC091 179 | FE150 120 |
| DW562 168 | DY820 378 | E845 304 | F619 470 | FA392 183 | FB554 50 | FC092 179 | FE151 117 |
| DW562 471 | DY821 378 | E846 304 | F634 206 | FA700 203 | FB556 183 | FC093 178 | FE152 121 |

INDEX PAR CODE PRODUIT

| CODE | PAGE | CODE | PAGE | CODE | PAGE | CODE | PAGE | CODE | PAGE | CODE | PAGE | CODE | PAGE | CODE | PAGE | CODE | PAGE |
|-------|------|-------|------|---------|------|-------|------|-------|------|-------|------|-------|------|-------|------|------|------|
| FE157 | 116 | FP457 | 181 | FT838 | 310 | GD036 | 257 | GD965 | 54 | GF230 | 107 | GG046 | 194 | GG870 | 18 | | |
| FE158 | 116 | FP458 | 181 | FT839 | 310 | GD047 | 249 | GD966 | 54 | GF231 | 107 | GG047 | 194 | GG871 | 107 | | |
| FE159 | 116 | FP459 | 181 | FT954 | 135 | GD047 | 259 | GD967 | 54 | GF233 | 107 | GG054 | 270 | GG875 | 67 | | |
| FE211 | 191 | FP475 | 183 | FT955 | 135 | GD048 | 352 | GE194 | 325 | GF235 | 108 | GG054 | 286 | GG877 | 68 | | |
| FE212 | 191 | FP476 | 183 | FT972 | 151 | GD049 | 256 | GE194 | 434 | GF241 | 93 | GG057 | 270 | GG878 | 68 | | |
| FE216 | 191 | FP477 | 183 | FT973 | 151 | GD054 | 311 | GE196 | 325 | GF246 | 67 | GG058 | 275 | GG879 | 68 | | |
| FE217 | 191 | FP478 | 183 | FT974 | 151 | GD058 | 271 | GE196 | 434 | GF247 | 67 | GG059 | 275 | GG881 | 121 | | |
| FE218 | 191 | FP479 | 183 | FT975 | 151 | GD062 | 314 | GE197 | 325 | GF250 | 68 | GG060 | 268 | GG882 | 84 | | |
| FE219 | 191 | FP580 | 176 | FT976 | 151 | GD063 | 314 | GE197 | 434 | GF258 | 70 | GG065 | 286 | GG900 | 58 | | |
| FE225 | 191 | FP581 | 176 | FT977 | 151 | GD064 | 314 | GE204 | 325 | GF260 | 86 | GG067 | 165 | GG901 | 58 | | |
| FE226 | 191 | FP730 | 246 | FT983 | 136 | GD065 | 314 | GE204 | 434 | GF261 | 86 | GG069 | 162 | GG904 | 58 | | |
| FE227 | 191 | FP731 | 246 | FT984 | 136 | GD074 | 314 | GE208 | 325 | GF270 | 105 | GG070 | 16 | GG905 | 58 | | |
| FE234 | 191 | FP732 | 246 | FT987 | 154 | GD075 | 303 | GE208 | 434 | GF278 | 208 | GG071 | 250 | GG906 | 58 | | |
| FE235 | 191 | FP733 | 246 | FU164 | 270 | GD113 | 189 | GE211 | 325 | GF279 | 128 | GG072 | 250 | GG910 | 58 | | |
| FE242 | 191 | FP734 | 246 | FU165 | 268 | GD116 | 188 | GE211 | 434 | GF279 | 211 | GG073 | 296 | GG911 | 58 | | |
| FE243 | 191 | FP734 | 260 | FU542 | 384 | GD117 | 188 | GE580 | 481 | GF281 | 199 | GG078 | 284 | GG912 | 58 | | |
| FE249 | 191 | FP780 | 187 | FW507 | 258 | GD118 | 175 | GE581 | 481 | GF282 | 199 | GG107 | 84 | GG923 | 49 | | |
| FE250 | 191 | FP781 | 187 | FW573 | 131 | GD125 | 191 | GE780 | 103 | GF298 | 211 | GG108 | 84 | GG925 | 345 | | |
| FE251 | 191 | FP782 | 187 | FW574 | 131 | GD126 | 191 | GE789 | 208 | GF316 | 63 | GG109 | 84 | GG927 | 69 | | |
| FE257 | 191 | FP783 | 187 | FW575 | 131 | GD128 | 124 | GE800 | 183 | GF316 | 114 | GG110 | 83 | GG928 | 59 | | |
| FE258 | 191 | FP784 | 187 | FW576 | 131 | GD149 | 172 | GE801 | 183 | GF317 | 82 | GG111 | 83 | GG929 | 59 | | |
| FE262 | 191 | FP935 | 386 | FW577 | 131 | GD150 | 105 | GE802 | 175 | GF341 | 412 | GG112 | 84 | GG930 | 59 | | |
| FE264 | 191 | FP939 | 346 | FW578 | 131 | GD151 | 105 | GE803 | 175 | GF343 | 412 | GG133 | 65 | GG965 | 160 | | |
| FE271 | 191 | FP983 | 196 | FW597 | 146 | GD167 | 107 | GE819 | 482 | GF348 | 414 | GG135 | 65 | GG971 | 161 | | |
| FE271 | 191 | FP984 | 196 | FW598 | 146 | GD168 | 107 | GE917 | 182 | GF368 | 199 | GG137 | 363 | GG972 | 165 | | |
| FE274 | 191 | FP985 | 196 | FW599 | 146 | GD170 | 107 | GE935 | 205 | GF378 | 160 | GG140 | 351 | GG973 | 163 | | |
| FE274 | 191 | FR110 | 287 | FW697 | 78 | GD297 | 112 | GE937 | 205 | GF379 | 160 | GG141 | 351 | GG976 | 128 | | |
| FE284 | 262 | FR111 | 287 | FW698 | 78 | GD298 | 112 | GE938 | 205 | GF422 | 406 | GG175 | 209 | GG976 | 211 | | |
| FE284 | 325 | FR112 | 287 | FW699 | 78 | GD299 | 112 | GE939 | 205 | GF427 | 421 | GG178 | 467 | GG977 | 211 | | |
| FE470 | 120 | FR173 | 372 | FW812 | 35 | GD307 | 202 | GE960 | 479 | GF428 | 421 | GG198 | 393 | GG978 | 211 | | |
| FE471 | 120 | FS099 | 259 | FW813 | 35 | GD328 | 188 | GE961 | 479 | GF428 | 421 | GG199 | 393 | GG995 | 188 | | |
| FE472 | 120 | FS130 | 259 | FW814 | 35 | GD329 | 188 | GE962 | 143 | GF438 | 122 | GG200 | 160 | GG996 | 192 | | |
| FE473 | 120 | FS156 | 316 | FX037 | 147 | GD330 | 355 | GE964 | 143 | GF448 | 73 | GG203 | 160 | GG997 | 181 | | |
| FE474 | 120 | FS159 | 318 | FX038 | 147 | GD331 | 228 | GE965 | 143 | GF449 | 73 | GG317 | 343 | GG998 | 181 | | |
| FE480 | 89 | FS166 | 182 | FX039 | 147 | GD336 | 159 | GE966 | 143 | GF461 | 109 | GG318 | 343 | GG999 | 181 | | |
| FE481 | 89 | FS167 | 182 | FX070 | 144 | GD385 | 149 | GE978 | 479 | GF529 | 254 | GG485 | 299 | GH001 | 174 | | |
| FE482 | 89 | FS168 | 182 | FX071 | 144 | GD386 | 133 | GE979 | 479 | GF609 | 158 | GG496 | 138 | GH014 | 189 | | |
| FE485 | 89 | FS231 | 438 | FX100 | 266 | GD387 | 133 | GE992 | 15 | GF619 | 15 | GG497 | 138 | GH015 | 189 | | |
| FE486 | 89 | FS315 | 132 | FX101 | 266 | GD395 | 383 | GE994 | 15 | GF718 | 50 | GG498 | 360 | GH016 | 189 | | |
| FE487 | 89 | FS316 | 432 | FX102 | 266 | GD580 | 269 | GF017 | 194 | GF719 | 50 | GG499 | 360 | GH017 | 175 | | |
| FE488 | 89 | FS317 | 432 | FX103 | 266 | GD581 | 269 | GF018 | 188 | GF725 | 52 | GG567 | 400 | GH019 | 178 | | |
| FE489 | 89 | FS318 | 432 | FX104 | 266 | GD581 | 269 | GF019 | 188 | GF726 | 52 | GG634 | 146 | GH020 | 187 | | |
| FE490 | 89 | FS319 | 432 | FX105 | 266 | GD583 | 284 | GF030 | 188 | GF727 | 52 | GG635 | 146 | GH021 | 187 | | |
| FE723 | 121 | FS330 | 338 | FX106 | 265 | GD584 | 284 | GF031 | 188 | GF728 | 52 | GG637 | 146 | GH022 | 187 | | |
| FE741 | 288 | FS331 | 338 | FX107 | 265 | GD585 | 284 | GF032 | 188 | GF730 | 52 | GG638 | 146 | GH023 | 187 | | |
| FE742 | 288 | FS332 | 338 | FX108 | 265 | GD586 | 284 | GF036 | 67 | GF731 | 52 | GG639 | 146 | GH023 | 189 | | |
| FE743 | 288 | FS443 | 131 | FX109 | 265 | GD587 | 284 | GF036 | 179 | GF732 | 52 | GG641 | 146 | GH024 | 187 | | |
| FE744 | 288 | FS445 | 131 | FX110 | 265 | GD588 | 284 | GF037 | 67 | GF733 | 52 | GG642 | 146 | GH025 | 178 | | |
| FE789 | 385 | FS450 | 279 | FX132 | 262 | GD589 | 284 | GF037 | 68 | GF734 | 52 | GG643 | 147 | GH026 | 177 | | |
| FE832 | 405 | FS451 | 279 | FX133 | 262 | GD614 | 284 | GF037 | 74 | GF735 | 52 | GG645 | 146 | GH027 | 176 | | |
| FE833 | 405 | FS477 | 322 | FX146 | 292 | GD615 | 284 | GF037 | 179 | GF736 | 52 | GG648 | 140 | GH028 | 189 | | |
| FE935 | 14 | FS478 | 322 | FY329 | 266 | GD616 | 284 | GF040 | 188 | GF737 | 52 | GG649 | 140 | GH029 | 172 | | |
| FE936 | 14 | FS479 | 322 | G107 | 427 | GD617 | 284 | GF041 | 188 | GF738 | 52 | GG651 | 140 | GH029 | 172 | | |
| FE937 | 14 | FS488 | 294 | G211 | 472 | GD618 | 284 | GF042 | 188 | GF739 | 52 | GG652 | 140 | GH030 | 190 | | |
| FE939 | 14 | FS664 | 319 | G461 | 381 | GD619 | 284 | GF043 | 188 | GF740 | 51 | GG654 | 143 | GH031 | 190 | | |
| FJ728 | 437 | FS665 | 319 | G619 | 472 | GD670 | 103 | GF044 | 188 | GF741 | 51 | GG655 | 143 | GH033 | 180 | | |
| FJ729 | 437 | FS666 | 321 | GD869 | 210 | GD685 | 96 | GF046 | 176 | GF742 | 52 | GG656 | 143 | GH036 | 180 | | |
| FJ853 | 182 | FS667 | 317 | GC135 | 311 | GD689 | 98 | GF047 | 176 | GF743 | 51 | GG657 | 143 | GH037 | 180 | | |
| FJ854 | 182 | FS668 | 321 | GC138 | 311 | GD695 | 324 | GF048 | 176 | GF750 | 473 | GG658 | 143 | GH038 | 175 | | |
| FJ855 | 182 | FS669 | 317 | GC141 | 311 | GD696 | 324 | GF070 | 114 | GF919 | 50 | GG660 | 148 | GH048 | 97 | | |
| FJ856 | 181 | FS680 | 247 | GC536 | 359 | GD719 | 263 | GF071 | 114 | GF919 | 95 | GG698 | 266 | GH049 | 93 | | |
| FJ857 | 181 | FS681 | 247 | GC542 | 70 | GD719 | 355 | GF072 | 114 | GF920 | 50 | GG699 | 266 | GH050 | 95 | | |
| FJ857 | 181 | FS682 | 247 | GC568 | 257 | GD728 | 200 | GF074 | 116 | GF921 | 50 | GG703 | 130 | GH051 | 95 | | |
| FJ858 | 181 | FS683 | 247 | GC591 | 379 | GD729 | 200 | GF075 | 116 | GF922 | 59 | GG705 | 130 | GH053 | 94 | | |
| FJ859 | 181 | FS684 | 247 | GC594 | 152 | GD750 | 247 | GF076 | 116 | GF923 | 59 | GG706 | 130 | GH054 | 96 | | |
| FK385 | 199 | FS685 | 247 | GC595 | 152 | GD751 | 203 | GF077 | 116 | GF924 | 49 | GG707 | 150 | GH056 | 98 | | |
| FN196 | 138 | FS686 | 247 | GC596 | 152 | GD752 | 247 | GF077 | 116 | GF925 | 49 | GG708 | 150 | GH056 | 98 | | |
| FN197 | 138 | FS698 | 138 | GC607 | 125 | GD753 | 247 | GF090 | 116 | GF926 | 50 | GG720 | 314 | GH057 | 94 | | |
| FN198 | 138 | FS710 | 194 | GC608 | 125 | GD754 | 247 | GF092 | 116 | GF927 | 50 | GG722 | 314 | GH058 | 194 | | |
| FN199 | 138 | FS712 | 194 | GC635 | 6 | GD755 | 247 | GF093 | 116 | GF928 | 50 | GG724 | 156 | GH059 | 194 | | |
| FN202 | 184 | FS730 | 261 | GC637 | 6 | GD756 | 247 | GF094 | 116 | GF929 | 109 | GG725 | 156 | GH060 | 199 | | |
| FN203 | 184 | FS731 | 261 | GC640 | 6 | GD758 | 247 | GF095 | 116 | GF938 | 50 | GG726 | 156 | GH061 | 199 | | |
| FN280 | 403 | FS732 | 261 | GC642 | 6 | GD759 | 247 | GF096 | 116 | GF947 | 156 | GG730 | 282 | GH062 | 199 | | |
| FN281 | 402 | FS733 | 261 | GC651 | 15 | GD768 | 251 | GF097 | 116 | GF948 | 129 | GG732 | 282 | GH063 | 199 | | |
| FN283 | 405 | FS734 | 261 | GC677 | 120 | GD769 | 251 | GF098 | 116 | GF949 | 129 | GG733 | 282 | GH064 | 199 | | |
| FN284 | 397 | FS736 | 261 | GC679 | 283 | GD770 | 251 | GF099 | 116 | GF950 | 129 | GG734 | 282 | GH065 | 203 | | |
| FN285 | 397 | FS737 | 261 | GC682 | 66 | GD772 | 251 | GF101 | 116 | GF951 | 129 | GG735 | 282 | GH165 | 174 | | |
| FN287 | 386 | FS746 | 382 | GC866 | 150 | GD773 | 251 | GF102 | 116 | GF952 | 129 | GG737 | 271 | GH166 | 176 | | |
| FN288 | 372 | FS998 | 358 | GC867 | 150 | GD774 | 251 | GF122 | 115 | GF954 | 142 | GG748 | 291 | GH167 | 176 | | |
| FN289 | 372 | FS999 | 358 | GC960 | 174 | GD777 | 251 | GF123 | 115 | GF955 | 142 | GG749 | 291 | GH168 | 176 | | |
| FN380 | 198 | FT028 | 149 | GC960 | 354 | GD778 | 251 | GF130 | 115 | GF956 | 140 | GG750 | 355 | GH178 | 163 | | |
| FN381 | 198 | FT029 | 149 | GC978 | 278 | GD780 | 251 | GF132 | 115 | GF957 | 140 | GG755 | 479 | GH227 | 427 | | |
| FN384 | 198 | FT037 | 123 | GC981 | 301 | GD783 | 251 | GF133 | 115 | GF957 | 158 | GG756 | 66 | GH229 | 199 | | |
| FN385 | 198 | FT038 | 123 | GC988 | 303 | GD789 | 267 | GF134 | 115 | GF962 | 148 | GG756 | 316 | GH238 | 92 | | |
| FN386 | 386 | FT039 | 123 | GC989 | 303 | GD790 | 268 | GF135 | 115 | GF964 | 204 | GG759 | 299 | GH239 | 92 | | |
| FN390 | 198 | FT270 | 130 | GC994 | 304 | GD796 | 257 | GF136 | 115 | GF991 | 121 | GG760 | 66 | GH292 | 251 | | |
| FN397 | 199 | FT271 | 130 | GC995 | 304 | GD797 | 257 | GF137 | 115 | GF992 | 110 | GG760 | 316 | GH294 | 251 | | |
| FN398 | 198 | FT272 | 130 | GC996</ | | | | | | | | | | | | | |

INDEX PAR CODE PRODUIT

| CODE PAGE | CODE PAGE | CODE PAGE | CODE PAGE | CODE PAGE | CODE PAGE | CODE PAGE | CODE PAGE |
|-----------|------------|-----------|-----------|-----------|-----------|-----------|-----------|
| GH329 346 | GJ503 373 | GL061 201 | GL927 461 | GM601 357 | GN130 374 | GN637 331 | GR209 439 |
| GH330 257 | GJ504 373 | GL062 201 | GL928 462 | GM602 357 | GN131 374 | GN639 331 | GR211 440 |
| GH347 169 | GJ505 373 | GL063 201 | GL929 461 | GM603 357 | GN132 374 | GN655 278 | GR212 440 |
| GH348 172 | GJ506 373 | GL068 83 | GL931 461 | GM604 357 | GN133 374 | GN656 278 | GR213 435 |
| GH349 170 | GJ507 373 | GL070 110 | GL932 460 | GM605 357 | GN134 374 | GN687 331 | GR214 435 |
| GH349 172 | GJ508 373 | GL086 83 | GL933 459 | GM606 357 | GN135 374 | GN688 331 | GR215 435 |
| GH350 170 | GJ509 373 | GL086 85 | GL934 463 | GM607 357 | GN136 374 | GN689 331 | GR216 435 |
| GH351 170 | GJ511 337 | GL086 119 | GL935 464 | GM608 357 | GN137 374 | GN691 332 | GR250 267 |
| GH352 170 | GJ512 337 | GL087 71 | GL936 464 | GM609 357 | GN139 375 | GN692 332 | GR253 268 |
| GH353 170 | GJ513 337 | GL089 109 | GL970 111 | GM610 357 | GN140 375 | GN693 332 | GR256 270 |
| GH354 170 | GJ514 263 | GL090 109 | GL971 111 | GM611 357 | GN141 375 | GN694 332 | GR257 270 |
| GH355 170 | GJ515 337 | GL105 80 | GL972 146 | GM612 357 | GN142 375 | GN695 332 | GR259 270 |
| GH356 170 | GJ516 337 | GL110 85 | GL974 146 | GM613 357 | GN143 372 | GN696 332 | GR261 286 |
| GH357 170 | GJ517 337 | GL112 83 | GL981 134 | GM614 357 | GN144 372 | GN697 332 | GR262 286 |
| GH358 116 | GJ518 258 | GL120 53 | GL982 134 | GM615 357 | GN145 209 | GN698 332 | GR322 153 |
| GH359 116 | GJ519 337 | GL121 53 | GM107 57 | GM616 357 | GN146 209 | GN699 332 | GR324 147 |
| GH386 63 | GJ520 337 | GL130 460 | GM108 57 | GM617 357 | GN149 371 | GN789 332 | GR325 147 |
| GH387 63 | GJ521 337 | GL156 55 | GM203 94 | GM618 357 | GN150 371 | GN790 332 | GR330 147 |
| GH388 63 | GJ523 337 | GL157 55 | GM204 94 | GM619 357 | GN151 371 | GN791 332 | GR331 147 |
| GH397 116 | GJ524 337 | GL160 58 | GM205 94 | GM620 357 | GN152 371 | GN792 332 | GR332 135 |
| GH398 116 | GJ526 337 | GL190 417 | GM206 101 | GM621 357 | GN153 371 | GN799 332 | GR344 142 |
| GH399 116 | GJ527 337 | GL191 417 | GM213 172 | GM622 357 | GN154 371 | GP323 20 | GR345 142 |
| GH407 75 | GJ529 337 | GL216 318 | GM215 172 | GM623 357 | GN155 371 | GP325 20 | GR351 132 |
| GH407 192 | GJ532 120 | GL217 281 | GM215 172 | GM634 150 | GN156 371 | GP326 20 | GR365 131 |
| GH408 63 | GJ533 368 | GL223 318 | GM220 119 | GM639 150 | GN157 371 | GP327 20 | GR367 142 |
| GH409 109 | GJ534 368 | GL226 298 | GM221 119 | GM640 150 | GN158 371 | GP328 19 | GR368 142 |
| GH443 142 | GJ537 378 | GL251 297 | GM223 119 | GM642 150 | GN159 371 | GP329 19 | GR369 142 |
| GH444 142 | GJ540 284 | GL253 346 | GM227 73 | GN003 461 | GN160 371 | GP330 19 | GR375 127 |
| GH445 149 | GJ541 284 | GL254 346 | GM227 73 | GN005 458 | GN161 371 | GP331 19 | GR396 134 |
| GH470 97 | GJ542 284 | GL255 346 | GM235 70 | GN006 459 | GN162 371 | GP332 19 | GR397 125 |
| GH473 169 | GJ550 86 | GL260 341 | GM235 69 | GN009 458 | GN163 371 | GP333 19 | GR700 331 |
| GH474 169 | GJ551 86 | GL261 341 | GM238 93 | GN013 447 | GN164 371 | GP334 19 | GR701 331 |
| GH475 170 | GJ552 65 | GL262 341 | GM239 93 | GN014 447 | GN165 371 | GP336 19 | GR702 331 |
| GH480 407 | GJ553 65 | GL263 341 | GM240 93 | GN016 446 | GN166 371 | GP339 20 | GR703 331 |
| GH482 389 | GJ554 65 | GL264 341 | GM241 83 | GN017 445 | GN167 371 | GP341 20 | GR704 331 |
| GH489 423 | GJ555 65 | GL266 285 | GM243 69 | GN018 445 | GN168 372 | GP342 20 | GR705 331 |
| GH520 247 | GJ556 65 | GL267 291 | GM245 68 | GN019 446 | GN169 372 | GP343 20 | GR707 331 |
| GH522 247 | GJ765 130 | GL273 248 | GM249 93 | GN020 443 | GN170 372 | GP344 19 | GR708 331 |
| GH524 247 | GJ766 130 | GL274 248 | GM253 69 | GN021 442 | GN171 372 | GP345 19 | GR709 331 |
| GH525 247 | GJ970 133 | GL275 248 | GM257 65 | GN022 442 | GN172 372 | GP346 19 | GR710 331 |
| GH526 247 | GJ976 133 | GL278 368 | GM258 65 | GN025 443 | GN173 372 | GP347 19 | GR711 331 |
| GH527 247 | GK039 80 | GL279 368 | GM258 116 | GN027 442 | GN174 372 | GP348 19 | GR712 331 |
| GH528 247 | GK061 54 | GL280 377 | GM260 63 | GN028 444 | GN175 372 | GP349 19 | GR713 331 |
| GH530 247 | GK062 54 | GL281 377 | GM261 63 | GN030 468 | GN176 372 | GP350 19 | GR714 331 |
| GH551 130 | GK063 54 | GL295 263 | GM262 63 | GN035 445 | GN177 372 | GP352 19 | GR715 331 |
| GH553 130 | GK070 43 | GL296 251 | GM263 63 | GN038 448 | GN178 372 | GP360 19 | GR716 331 |
| GH555 130 | GK071 43 | GL302 131 | GM264 63 | GN047 454 | GN180 372 | GP361 19 | GR717 331 |
| GH556 130 | GK072 43 | GL303 131 | GM265 116 | GN048 454 | GN181 372 | GP362 19 | GR718 331 |
| GH558 130 | GK073 43 | GL304 138 | GM266 93 | GN049 455 | GN182 372 | GP363 19 | GR719 331 |
| GH560 130 | GK074 43 | GL305 138 | GM268 119 | GN052 455 | GN183 370 | GP364 19 | GR720 331 |
| GH570 197 | GK075 43 | GL306 138 | GM296 68 | GN053 455 | GN184 370 | GP365 19 | GR721 331 |
| GH617 357 | GK076 43 | GL329 150 | GM300 82 | GN054 453 | GN185 370 | GP403 187 | GR722 331 |
| GH618 357 | GK077 43 | GL331 150 | GM301 82 | GN055 453 | GN186 370 | GP404 187 | GR723 331 |
| GH619 357 | GK078 43 | GL338 150 | GM308 63 | GN057 449 | GN187 370 | GP415 187 | GR724 331 |
| GH627 73 | GK085 43 | GL349 401 | GM309 63 | GN058 449 | GN188 370 | GP416 187 | GR725 331 |
| GH628 291 | GK086 43 | GL350 281 | GM310 327 | GN059 450 | GN189 370 | GP436 187 | GR726 331 |
| GH629 412 | GK087 43 | GL351 281 | GM311 327 | GN060 450 | GN194 464 | GP436 189 | GR727 331 |
| GH637 206 | GK102 178 | GL352 281 | GM312 327 | GN061 450 | GN195 464 | GP440 187 | GR728 331 |
| GH638 206 | GK103 177 | GL354 281 | GM313 327 | GN062 452 | GN196 464 | GP440 189 | GR729 331 |
| GH639 206 | GK104 177 | GL388 364 | GM314 327 | GN063 451 | GN197 464 | GP442 188 | GR730 331 |
| GH739 421 | GK109 96 | GL459 43 | GM315 327 | GN064 451 | GN198 464 | GP444 188 | GR731 331 |
| GH791 263 | GK548 199 | GL460 43 | GM316 327 | GN065 452 | GN199 376 | GP445 188 | GR733 331 |
| GH792 263 | GK687 208 | GL461 43 | GM317 327 | GN067 452 | GN200 376 | GP460 20 | GR734 331 |
| GH793 263 | GK688 208 | GL463 43 | GM359 38 | GN068 452 | GN201 376 | GP470 20 | GR735 331 |
| GH794 263 | GK689 165 | GL464 43 | GM366 36 | GN069 452 | GN202 376 | GP462 20 | GR736 331 |
| GH795 263 | GK811 18 | GL488 43 | GM374 300 | GN070 456 | GN203 376 | GP463 20 | GR737 331 |
| GH796 263 | GK812 18 | GL489 43 | GM376 300 | GN073 456 | GN204 376 | GP464 20 | GR738 331 |
| GH827 197 | GK841 114 | GL647 107 | GM387 300 | GN074 456 | GN206 376 | GP465 20 | GR739 331 |
| GH867 78 | GK842 114 | GL859 178 | GM391 13 | GN080 456 | GN207 376 | GP469 20 | GR740 332 |
| GH879 84 | GK843 114 | GL873 297 | GM392 13 | GN082 462 | GN320 265 | GP470 20 | GR741 332 |
| GH967 74 | GK844 114 | GL884 445 | GM393 13 | GN083 462 | GN321 265 | GP471 20 | GR742 332 |
| GH969 74 | GK845 114 | GL885 365 | GM394 13 | GN084 463 | GN322 265 | GP472 20 | GR743 332 |
| GH985 148 | GK848 116 | GL886 365 | GM395 13 | GN085 463 | GN323 265 | GP473 20 | GR744 332 |
| GH988 138 | GK849 116 | GL889 361 | GM396 13 | GN087 460 | GN324 265 | GP474 20 | GR745 332 |
| GH989 138 | GK858 120 | GL890 361 | GM397 13 | GN088 461 | GN325 265 | GP475 20 | GR746 332 |
| GH991 138 | GK869 221 | GL891 468 | GM398 13 | GN089 460 | GN326 265 | GP476 19 | GR748 332 |
| GH999 138 | GK872 162 | GL892 468 | GM399 13 | GN091 464 | GN327 265 | GP477 19 | GR749 332 |
| GJ009 71 | GK874 162 | GL893 468 | GM448 35 | GN095 376 | GN329 265 | GP478 19 | GR750 332 |
| GJ030 201 | GK890 208 | GL894 468 | GM451 7 | GN096 458 | GN331 265 | GP479 19 | GR751 332 |
| GJ031 201 | GK910 126 | GL895 468 | GM453 7 | GN097 278 | GN332 265 | GP480 19 | GR752 332 |
| GJ032 201 | GK911 126 | GL896 467 | GM458 7 | GN098 459 | GN333 265 | GP481 19 | GR753 332 |
| GJ033 201 | GK972 209 | GL897 467 | GM510 17 | GN099 459 | GN334 265 | GP482 19 | GR754 332 |
| GJ034 199 | GK973 176 | GL897 469 | GM511 17 | GN100 457 | GN335 265 | GP484 19 | GR755 332 |
| GJ059 161 | GK975 180 | GL898 467 | GM512 17 | GN101 457 | GN336 265 | GP571 337 | GR756 332 |
| GJ060 171 | GK976 166 | GL898 469 | GM513 17 | GN102 457 | GN337 265 | GP572 337 | GR757 332 |
| GJ065 73 | GK978 364 | GL899 467 | GM514 17 | GN103 458 | GN338 265 | GP573 337 | GR758 332 |
| GJ096 81 | GK979 260 | GL899 469 | GM515 17 | GN104 458 | GN339 265 | GP575 337 | GR920 356 |
| GJ103 191 | GK982 130 | GL900 446 | GM516 17 | GN106 374 | GN340 265 | GP576 337 | GR921 356 |
| GJ107 191 | GK983 130 | GL901 446 | GM568 51 | GN107 374 | GN341 265 | GP577 337 | GR922 356 |
| GJ112 191 | GK985 130 | GL903 445 | GM571 50 | GN108 374 | GN342 265 | GP579 337 | GR923 356 |
| GJ121 191 | GK988 130 | GL904 443 | GM572 50 | GN109 374 | GN343 265 | GP580 337 | GR924 356 |
| GJ122 191 | GK989 130 | GL905 442 | GM575 59 | GN110 374 | GN344 265 | GP581 337 | GR925 356 |
| GJ125 191 | GK991 135 | GL907 444 | GM576 52 | GN111 374 | GN345 265 | GP582 337 | GR926 356 |
| GJ126 192 | GK992 148 | GL908 444 | GM577 52 | GN112 374 | GN346 265 | GP584 337 | GR927 356 |
| GJ181 175 | GK993 148 | GL909 444 | GM578 52 | GN113 374 | GN347 265 | GP585 337 | GR928 356 |
| GJ447 481 | GK997 132 | GL911 448 | GM580 49 | GN114 374 | GN348 265 | GP586 337 | GR929 356 |
| GJ448 482 | GK999 140 | GL912 448 | GM581 345 | GN115 374 | GN349 265 | GP588 337 | GR930 356 |
| GJ449 482 | GK1030 205 | GL913 448 | GM583 59 | GN116 374 | GN389 111 | GN589 337 | GR931 356 |
| GJ459 420 | GL020 205 | GL914 453 | GM584 475 | GN117 374 | GN536 338 | GP590 337 | GR932 356 |
| GJ461 417 | GL021 205 | GL915 453 | GM585 475 | GN118 374 | GN537 338 | GP591 337 | GR952 129 |
| GJ465 291 | GL022 205 | GL916 453 | GM593 43 | GN119 374 | GN538 338 | GP773 148 | GS001 374 |
| GJ469 73 | GL026 205 | GL917 449 | GM593 108 | GN120 374 | GN539 338 | GR759 332 | GS002 374 |
| GJ486 323 | GL027 205 | GL918 449 | GM594 43 | GN121 374 | GN542 71 | GR200 439 | GS003 374 |
| GJ489 272 | GL028 205 | GL919 452 | GM594 108 | GN122 374 | GN543 71 | GR201 439 | GS004 374 |
| GJ494 315 | GL033 205 | GL920 451 | GM595 43 | GN123 374 | GN558 167 | GR202 439 | GS007 374 |
| GJ497 338 | GL038 205 | GL921 450 | GM595 108 | GN124 374 | GN558 434 | GR203 439 | GS008 374 |
| GJ498 342 | GL040 205 | GL922 450 | GM596 43 | GN125 374 | GN558 470 | GR204 440 | GS009 374 |
| GJ499 342 | GL047 43 | GL923 456 | GM596 108 | GN126 374 | GN559 167 | GR205 440 | GS010 374 |
| GJ500 373 | GL048 43 | GL924 456 | GM598 361 | GN127 374 | GN559 434 | GR206 440 | GS011 374 |
| GJ501 373 | GL049 43 | GL925 456 | GM599 361 | GN128 374 | GN559 470 | GR207 440 | GS012 374 |
| GJ502 373 | GL060 201 | GL926 456 | GM600 357 | GN129 374 | GN636 331 | GR208 440 | GS013 374 |

INDEX PAR CODE PRODUIT

| CODE | PAGE | CODE | PAGE | CODE | PAGE | CODE | PAGE | CODE | PAGE | CODE | PAGE | CODE | PAGE | CODE | PAGE |
|-------|------|-------|------|-------|------|------|------|------|------|------|------|------|------|------|------|
| GS014 | 374 | H016 | 298 | HC856 | 264 | J192 | 112 | J674 | 288 | K347 | 323 | K704 | 318 | K978 | 293 |
| GS015 | 374 | H020 | 79 | HC857 | 264 | J201 | 292 | J691 | 366 | K348 | 288 | K724 | 318 | K981 | 285 |
| GS016 | 374 | H022 | 79 | HC858 | 264 | J203 | 291 | J701 | 287 | K348 | 323 | K720 | 316 | K982 | 285 |
| GS017 | 279 | H034 | 9 | HC859 | 264 | J204 | 291 | J704 | 277 | K349 | 288 | K741 | 316 | K983 | 285 |
| GS018 | 279 | H050 | 154 | HC860 | 264 | J205 | 290 | J708 | 289 | K349 | 323 | K742 | 316 | K985 | 327 |
| GS019 | 279 | H051 | 154 | HC861 | 264 | J208 | 345 | J709 | 400 | K356 | 324 | K743 | 316 | K991 | 327 |
| GS020 | 279 | H052 | 154 | HC862 | 264 | J209 | 345 | J716 | 287 | K360 | 119 | K744 | 316 | K992 | 327 |
| GS021 | 279 | H058 | 317 | HC863 | 264 | J210 | 293 | J719 | 288 | K362 | 119 | K745 | 106 | K993 | 327 |
| GS022 | 279 | H059 | 317 | HC864 | 264 | J211 | 293 | J719 | 324 | K363 | 119 | K746 | 106 | K993 | 328 |
| GS023 | 279 | H060 | 317 | HC865 | 264 | J216 | 345 | J722 | 400 | K364 | 119 | K747 | 106 | K994 | 327 |
| GS024 | 470 | H073 | 10 | HC866 | 264 | J217 | 297 | J728 | 106 | K365 | 119 | K749 | 106 | K995 | 327 |
| GS025 | 470 | H074 | 10 | HC867 | 264 | J218 | 297 | J729 | 106 | K366 | 119 | K750 | 316 | K997 | 327 |
| GS026 | 167 | H075 | 10 | HC868 | 264 | J219 | 345 | J730 | 270 | K367 | 119 | K752 | 320 | K997 | 328 |
| GS027 | 465 | H076 | 10 | HC869 | 264 | J223 | 345 | J731 | 270 | K369 | 119 | K753 | 320 | K998 | 327 |
| GS028 | 465 | H077 | 10 | HC870 | 264 | J225 | 358 | J732 | 106 | K370 | 119 | K754 | 320 | L001 | 153 |
| GS030 | 375 | H078 | 10 | HC871 | 262 | J226 | 293 | J735 | 106 | K378 | 314 | K755 | 320 | L029 | 285 |
| GS031 | 375 | H079 | 10 | HC872 | 262 | J228 | 290 | J735 | 279 | K379 | 314 | K756 | 320 | L030 | 285 |
| GS032 | 375 | H080 | 10 | HC873 | 262 | J230 | 269 | J736 | 279 | K393 | 272 | K759 | 317 | L031 | 285 |
| GS033 | 375 | H081 | 10 | HC874 | 262 | J231 | 269 | J737 | 279 | K406 | 104 | K760 | 317 | L044 | 209 |
| GS034 | 375 | H088 | 11 | HC875 | 262 | J232 | 269 | J738 | 106 | K407 | 104 | K762 | 324 | L066 | 170 |
| GS035 | 375 | H089 | 11 | HC876 | 262 | J237 | 293 | J740 | 270 | K409 | 123 | K764 | 320 | L067 | 170 |
| GS036 | 375 | H120 | 192 | HC877 | 262 | J242 | 292 | J741 | 270 | K410 | 106 | K770 | 320 | L068 | 170 |
| GS037 | 375 | H122 | 192 | HC878 | 262 | J243 | 339 | J751 | 289 | K412 | 309 | K771 | 320 | L069 | 170 |
| GS038 | 375 | H123 | 192 | HC879 | 264 | J244 | 339 | J752 | 289 | K414 | 309 | K772 | 320 | L070 | 170 |
| GS039 | 375 | H600 | 80 | HC880 | 264 | J245 | 339 | J753 | 289 | K416 | 309 | K773 | 320 | L071 | 170 |
| GS040 | 375 | H600 | 81 | HC881 | 262 | J246 | 339 | J754 | 289 | K417 | 323 | K774 | 320 | L072 | 170 |
| GS041 | 375 | H601 | 81 | HC882 | 262 | J247 | 339 | J755 | 289 | K422 | 309 | K780 | 320 | L092 | 74 |
| GS042 | 375 | H602 | 80 | HC883 | 262 | J252 | 262 | J756 | 289 | K423 | 309 | K781 | 316 | L093 | 74 |
| GS043 | 375 | H603 | 80 | HC884 | 262 | J253 | 262 | J757 | 289 | K424 | 309 | K782 | 316 | L102 | 249 |
| GS044 | 375 | H713 | 81 | HC885 | 263 | J254 | 262 | J760 | 290 | K425 | 309 | K783 | 316 | L103 | 249 |
| GS045 | 375 | H714 | 81 | HC885 | 265 | J255 | 262 | J766 | 392 | K426 | 309 | K790 | 320 | L110 | 249 |
| GT035 | 297 | H717 | 81 | HC885 | 265 | J256 | 262 | J772 | 409 | K427 | 309 | K791 | 320 | L114 | 249 |
| GT039 | 297 | H718 | 81 | HE152 | 403 | J257 | 262 | J807 | 166 | K432 | 309 | K792 | 320 | L116 | 249 |
| GT042 | 303 | H721 | 81 | HE154 | 403 | J264 | 284 | J810 | 309 | K433 | 309 | K793 | 320 | L118 | 249 |
| GT046 | 276 | H722 | 81 | HF150 | 401 | J273 | 311 | J811 | 309 | K434 | 309 | K794 | 320 | L139 | 382 |
| GT047 | 276 | H735 | 81 | HF151 | 401 | J274 | 311 | J812 | 280 | K435 | 309 | K795 | 320 | L142 | 249 |
| GT100 | 289 | H747 | 81 | HF152 | 401 | J275 | 311 | J813 | 280 | K436 | 309 | K796 | 320 | L158 | 249 |
| GT101 | 289 | H747 | 81 | HF153 | 401 | J277 | 311 | J814 | 280 | K437 | 309 | K797 | 320 | L200 | 249 |
| GT102 | 289 | H753 | 81 | HF155 | 403 | J278 | 311 | J815 | 280 | K442 | 309 | K798 | 320 | L233 | 320 |
| GT103 | 289 | H753 | 81 | J004 | 264 | J280 | 311 | J818 | 365 | K443 | 309 | K801 | 327 | L234 | 320 |
| GT106 | 298 | H759 | 81 | J005 | 264 | J283 | 60 | J828 | 93 | K444 | 309 | K802 | 327 | L236 | 320 |
| GT107 | 298 | H762 | 81 | J008 | 264 | J284 | 16 | J828 | 129 | K445 | 309 | K804 | 327 | L237 | 320 |
| GT108 | 287 | H850 | 154 | J009 | 264 | J300 | 398 | J845 | 90 | K446 | 309 | K807 | 327 | L238 | 320 |
| GT109 | 287 | H851 | 154 | J010 | 264 | J316 | 106 | J846 | 90 | K448 | 309 | K810 | 327 | L240 | 320 |
| GT110 | 287 | H853 | 154 | J011 | 264 | J317 | 106 | J847 | 90 | K450 | 328 | K811 | 327 | L244 | 320 |
| GT111 | 287 | H863 | 79 | J012 | 264 | J318 | 106 | J849 | 338 | K470 | 318 | K812 | 327 | L245 | 320 |
| GT113 | 287 | H864 | 79 | J013 | 264 | J319 | 106 | J849 | 365 | K472 | 413 | K814 | 327 | L246 | 320 |
| GT114 | 296 | H867 | 158 | J014 | 273 | J320 | 106 | J850 | 16 | K472 | 413 | K818 | 327 | L259 | 260 |
| GT116 | 300 | H980 | 68 | J016 | 264 | J322 | 106 | J850 | 362 | K473 | 318 | K819 | 327 | L279 | 103 |
| GT117 | 300 | HB556 | 76 | J017 | 264 | J323 | 106 | J857 | 308 | K474 | 98 | K820 | 327 | L342 | 164 |
| GT118 | 300 | HB556 | 78 | J020 | 264 | J324 | 106 | J858 | 308 | K481 | 345 | K823 | 327 | L343 | 164 |
| GT119 | 300 | HB557 | 76 | J021 | 264 | J325 | 106 | J860 | 293 | K483 | 345 | K824 | 327 | L344 | 164 |
| GT120 | 300 | HB557 | 78 | J027 | 264 | J329 | 174 | J862 | 309 | K487 | 95 | K825 | 327 | L345 | 164 |
| GT121 | 300 | HB558 | 76 | J027 | 266 | J330 | 174 | J900 | 59 | K488 | 95 | K826 | 327 | L346 | 164 |
| GT122 | 300 | HB559 | 77 | J034 | 264 | J370 | 172 | J902 | 59 | K489 | 100 | K827 | 328 | L347 | 164 |
| GT123 | 300 | HB559 | 78 | J035 | 264 | J371 | 172 | J904 | 59 | K490 | 100 | K828 | 94 | L348 | 164 |
| GT124 | 300 | HB560 | 76 | J036 | 264 | J371 | 172 | J906 | 59 | K493 | 95 | K854 | 320 | L349 | 164 |
| GT125 | 300 | HB560 | 77 | J037 | 264 | J373 | 103 | J911 | 62 | K494 | 95 | K855 | 320 | L366 | 268 |
| GT128 | 300 | HB561 | 77 | J038 | 264 | J376 | 97 | J922 | 267 | K498 | 96 | K856 | 320 | L372 | 204 |
| GT130 | 300 | HB580 | 77 | J039 | 264 | J377 | 104 | J923 | 266 | K499 | 345 | K857 | 320 | L373 | 204 |
| GT132 | 300 | HB580 | 77 | J041 | 264 | J378 | 104 | J935 | 297 | K508 | 279 | K858 | 320 | L373 | 204 |
| GT134 | 296 | HB581 | 77 | J042 | 264 | J379 | 105 | J939 | 297 | K511 | 102 | K859 | 328 | L374 | 206 |
| GT135 | 296 | HB582 | 77 | J043 | 264 | J395 | 431 | J947 | 429 | K513 | 301 | K840 | 328 | L382 | 168 |
| GT136 | 296 | HB583 | 77 | J044 | 264 | J400 | 416 | J950 | 391 | K514 | 301 | K841 | 328 | L400 | 263 |
| GT141 | 302 | HB615 | 127 | J045 | 264 | J415 | 275 | J953 | 429 | K516 | 301 | K842 | 328 | L401 | 163 |
| GT145 | 308 | HB914 | 127 | J047 | 264 | J424 | 297 | K045 | 277 | K517 | 301 | K843 | 328 | L402 | 160 |
| GT146 | 308 | HC180 | 406 | J048 | 72 | J426 | 274 | K048 | 328 | K519 | 301 | K844 | 328 | L405 | 160 |
| GT718 | 127 | HC181 | 406 | J049 | 72 | J448 | 298 | K049 | 328 | K530 | 311 | K845 | 328 | L413 | 405 |
| GT790 | 127 | HC183 | 408 | J053 | 72 | J449 | 385 | K056 | 277 | K531 | 311 | K846 | 328 | L416 | 166 |
| GT791 | 127 | HC270 | 152 | J062 | 262 | J467 | 427 | K062 | 277 | K532 | 311 | K859 | 318 | L427 | 218 |
| GT793 | 127 | HC295 | 146 | J066 | 283 | J476 | 385 | K079 | 328 | K533 | 311 | K885 | 318 | L427 | 211 |
| GT794 | 127 | HC298 | 149 | J074 | 285 | J487 | 272 | K082 | 328 | K535 | 311 | K891 | 324 | L433 | 166 |
| GT795 | 127 | HC340 | 8 | J075 | 285 | J498 | 416 | K091 | 309 | K536 | 311 | K892 | 324 | L434 | 166 |
| GT797 | 127 | HC341 | 8 | J076 | 285 | J510 | 404 | K092 | 326 | K537 | 311 | K893 | 324 | L440 | 168 |
| GT798 | 127 | HC342 | 8 | J078 | 287 | J511 | 108 | K093 | 277 | K538 | 311 | K903 | 327 | L441 | 168 |
| GT799 | 127 | HC343 | 8 | J079 | 287 | J511 | 404 | K094 | 326 | K545 | 289 | K906 | 327 | L442 | 168 |
| GT859 | 127 | HC345 | 8 | J081 | 285 | J511 | 404 | K141 | 328 | K546 | 289 | K908 | 167 | L443 | 16 |
| GW406 | 127 | HC347 | 8 | J082 | 285 | J511 | 405 | K144 | 277 | K547 | 289 | K908 | 470 | L478 | 163 |
| GW407 | 127 | HC376 | 20 | J083 | 285 | J511 | 405 | K148 | 268 | K548 | 289 | K909 | 167 | L529 | 364 |
| GW417 | 77 | HC377 | 20 | J084 | 284 | J512 | 108 | K149 | 285 | K549 | 289 | K909 | 470 | L531 | 364 |
| GW418 | 77 | HC378 | 19 | J086 | 284 | J512 | 401 | K157 | 277 | K550 | 289 | K910 | 167 | L533 | 364 |
| GW419 | 77 | HC379 | 20 | J087 | 284 | J512 | 405 | K158 | 277 | K551 | 289 | K910 | 470 | L534 | 364 |
| GW420 | 77 | HC380 | 20 | J089 | 284 | J526 | 394 | K159 | 391 | K552 | 289 | K918 | 327 | L546 | 208 |
| GW421 | 77 | HC381 | 20 | J090 | 284 | J529 | 175 | K160 | 391 | K553 | 289 | K923 | 327 | L547 | 207 |
| GW422 | 77 | HC382 | 19 | J091 | 284 | J531 | 394 | K163 | 277 | K554 | 289 | K924 | 327 | L547 | 211 |
| GW423 | 77 | HC383 | 20 | J092 | 284 | J533 | 394 | K249 | 315 | K556 | 311 | K925 | 327 | L548 | 208 |
| GW424 | 77 | HC384 | 20 | J093 | 284 | J535 | 392 | K250 | 315 | K557 | 311 | K926 | 327 | L550 | 342 |
| GW425 | 77 | HC386 | 20 | J094 | 284 | J536 | 394 | K252 | 318 | K558 | 311 | K926 | 328 | L552 | 342 |
| GW426 | 77 | HC387 | 20 | J095 | 284 | J537 | 394 | K253 | 318 | K559 | 311 | K927 | 327 | L569 | 163 |
| GW428 | 76 | HC388 | 19 | J096 | 284 | J540 | 392 | K261 | 318 | K560 | 310 | K928 | 327 | L570 | 211 |
| GW429 | 76 | HC389 | 19 | J099 | 285 | J542 | 429 | K273 | 422 | K562 | 311 | K929 | 327 | L571 | 166 |
| GW430 | 7 | | | | | | | | | | | | | | |

INDEX PAR CODE PRODUIT

| CODE | PAGE | CODE | PAGE | CODE | PAGE | CODE | PAGE | CODE | PAGE | CODE | PAGE | CODE | PAGE | CODE | PAGE | CODE | PAGE |
|------|------|------|------|------|------|-------|------|------|------|------|------|------|------|------|------|------|------|
| L650 | 277 | N939 | 306 | P740 | 23 | S600 | 123 | T991 | 341 | U384 | 189 | U821 | 33 | Y195 | 163 | | |
| L651 | 342 | N940 | 306 | P741 | 23 | S601 | 123 | T997 | 79 | U398 | 163 | U822 | 33 | Y197 | 73 | | |
| L652 | 342 | N941 | 306 | P743 | 23 | S617 | 254 | T999 | 79 | U405 | 61 | U824 | 33 | Y198 | 73 | | |
| L653 | 342 | N942 | 306 | P755 | 74 | S633 | 286 | U001 | 79 | U406 | 61 | U827 | 31 | Y215 | 174 | | |
| L656 | 367 | N943 | 306 | P755 | 118 | S64 | 309 | U008 | 124 | U407 | 61 | U828 | 31 | Y215 | 354 | | |
| L658 | 165 | N945 | 306 | P756 | 74 | S645 | 353 | U009 | 124 | U413 | 91 | U829 | 35 | Y240 | 321 | | |
| L659 | 277 | P005 | 117 | P756 | 118 | S651 | 155 | U030 | 315 | U414 | 91 | U831 | 32 | Y244 | 321 | | |
| L662 | 342 | P006 | 117 | P761 | 119 | S652 | 155 | U031 | 315 | U415 | 91 | U831 | 279 | Y245 | 321 | | |
| L663 | 342 | P007 | 117 | P764 | 74 | S653 | 155 | U037 | 48 | U416 | 91 | U832 | 41 | Y246 | 321 | | |
| L670 | 283 | P017 | 74 | P764 | 118 | S654 | 155 | U038 | 48 | U417 | 92 | U852 | 41 | Y247 | 174 | | |
| L671 | 283 | P020 | 71 | P765 | 119 | S677 | 264 | U040 | 48 | U419 | 132 | U875 | 5 | Y247 | 354 | | |
| L672 | 283 | P022 | 71 | P773 | 24 | S678 | 264 | U044 | 74 | U421 | 132 | U876 | 5 | Y252 | 174 | | |
| L673 | 209 | P024 | 71 | P774 | 24 | S725 | 255 | U046 | 75 | U422 | 132 | U877 | 5 | Y252 | 354 | | |
| L674 | 280 | P025 | 71 | P786 | 285 | S811 | 170 | U047 | 75 | U424 | 135 | U878 | 5 | Y255 | 321 | | |
| L679 | 209 | P026 | 71 | P842 | 75 | S852 | 255 | U048 | 75 | U425 | 134 | U879 | 5 | Y256 | 321 | | |
| L681 | 280 | P043 | 70 | P847 | 23 | S899 | 122 | U051 | 74 | U426 | 134 | U880 | 5 | Y259 | 66 | | |
| L682 | 209 | P044 | 70 | P849 | 344 | S901 | 256 | U060 | 194 | U426 | 134 | U881 | 5 | Y261 | 321 | | |
| L683 | 165 | P073 | 362 | P882 | 23 | S902 | 256 | U072 | 107 | U427 | 134 | U882 | 5 | Y262 | 159 | | |
| L714 | 427 | P088 | 377 | P883 | 23 | SA282 | 20 | U073 | 107 | U428 | 135 | U884 | 358 | Y262 | 174 | | |
| L715 | 427 | P100 | 362 | P884 | 23 | SA283 | 20 | U075 | 34 | U429 | 135 | U885 | 358 | Y264 | 66 | | |
| L726 | 163 | P102 | 363 | P897 | 344 | SA284 | 20 | U076 | 34 | U430 | 135 | U885 | 358 | Y320 | 321 | | |
| L799 | 298 | P103 | 363 | P901 | 344 | SA377 | 314 | U077 | 34 | U431 | 134 | U885 | 359 | Y321 | 321 | | |
| L813 | 424 | P104 | 363 | P924 | 285 | SA400 | 149 | U078 | 34 | U432 | 135 | U887 | 359 | Y423 | 317 | | |
| L815 | 424 | P149 | 195 | P925 | 285 | SA490 | 171 | U079 | 34 | U454 | 333 | U888 | 359 | Y423 | 321 | | |
| L884 | 164 | P153 | 195 | P928 | 75 | SA491 | 171 | U081 | 34 | U455 | 333 | U889 | 358 | Y424 | 317 | | |
| L885 | 164 | P174 | 16 | P941 | 286 | SA492 | 171 | U084 | 37 | U456 | 333 | U889 | 359 | Y424 | 321 | | |
| L886 | 164 | P175 | 16 | P960 | 73 | SA610 | 250 | U088 | 37 | U457 | 333 | U890 | 358 | Y425 | 317 | | |
| L887 | 164 | P176 | 16 | P962 | 73 | SA710 | 426 | U089 | 37 | U458 | 333 | U890 | 359 | Y425 | 321 | | |
| L888 | 164 | P178 | 119 | P963 | 73 | SA711 | 426 | U090 | 37 | U459 | 333 | U891 | 359 | Y426 | 317 | | |
| L889 | 164 | P179 | 119 | P964 | 106 | SA712 | 426 | U091 | 37 | U460 | 333 | U892 | 359 | Y426 | 321 | | |
| L927 | 358 | P180 | 119 | P999 | 73 | SA713 | 426 | U092 | 37 | U461 | 333 | U893 | 359 | Y427 | 317 | | |
| L928 | 358 | P183 | 119 | S004 | 255 | SA714 | 426 | U097 | 37 | U462 | 333 | U894 | 359 | Y478 | 174 | | |
| L929 | 358 | P191 | 195 | S019 | 72 | SA715 | 426 | U106 | 41 | U463 | 333 | U895 | 359 | Y478 | 354 | | |
| L930 | 169 | P203 | 69 | S056 | 53 | SA716 | 426 | U107 | 41 | U464 | 333 | U895 | 359 | Y495 | 359 | | |
| L931 | 169 | P260 | 58 | S057 | 53 | SA717 | 426 | U129 | 41 | U469 | 333 | U910 | 405 | Y500 | 193 | | |
| L932 | 169 | P271 | 23 | S058 | 54 | SA718 | 426 | U143 | 41 | U470 | 333 | U913 | 171 | Y547 | 278 | | |
| L933 | 169 | P272 | 23 | S059 | 54 | SA719 | 426 | U151 | 41 | U471 | 333 | U917 | 156 | Y549 | 278 | | |
| L934 | 169 | P274 | 23 | S060 | 53 | T088 | 319 | U153 | 34 | U472 | 333 | W002 | 23 | Y570 | 74 | | |
| L935 | 169 | P275 | 23 | S078 | 58 | T134 | 319 | U154 | 34 | U473 | 333 | W003 | 23 | Y571 | 74 | | |
| L936 | 169 | P276 | 23 | S088 | 254 | T147 | 319 | U155 | 35 | U474 | 333 | W408 | 36 | Y680 | 193 | | |
| L937 | 169 | P277 | 23 | S151 | 169 | T148 | 319 | U156 | 34 | U475 | 333 | W411 | 47 | Y697 | 57 | | |
| L938 | 170 | P279 | 23 | S154 | 169 | T149 | 319 | U161 | 32 | U476 | 333 | W414 | 47 | Y717 | 56 | | |
| L939 | 358 | P290 | 320 | S189 | 256 | T177 | 319 | U163 | 32 | U477 | 333 | W416 | 67 | Y721 | 62 | | |
| L964 | 194 | P292 | 23 | S222 | 166 | T181 | 176 | U164 | 32 | U478 | 333 | W415 | 47 | Y729 | 39 | | |
| L964 | 207 | P302 | 266 | S223 | 166 | T183 | 125 | U169 | 34 | U479 | 333 | W418 | 40 | Y731 | 256 | | |
| L973 | 193 | P310 | 320 | S224 | 166 | T184 | 125 | U170 | 34 | U485 | 333 | W421 | 47 | Y733 | 156 | | |
| L981 | 75 | P326 | 75 | S225 | 166 | T187 | 319 | U172 | 34 | U486 | 333 | W423 | 47 | Y749 | 369 | | |
| L982 | 75 | P328 | 72 | S237 | 264 | T192 | 319 | U173 | 36 | U488 | 258 | W425 | 40 | Y750 | 369 | | |
| L984 | 75 | P329 | 72 | S239 | 264 | T193 | 319 | U175 | 36 | U501 | 134 | W427 | 47 | Y751 | 369 | | |
| L988 | 74 | P329 | 99 | S240 | 264 | T241 | 98 | U176 | 47 | U502 | 134 | W428 | 36 | Y752 | 369 | | |
| M210 | 108 | P329 | 272 | S242 | 264 | T267 | 102 | U176 | 67 | U505 | 134 | W430 | 32 | Y753 | 369 | | |
| M210 | 404 | P330 | 72 | S274 | 16 | T271 | 122 | U177 | 47 | U507 | 132 | W431 | 47 | Y770 | 379 | | |
| M210 | 108 | P334 | 74 | S290 | 274 | T271 | 298 | U177 | 67 | U525 | 141 | W432 | 47 | Y804 | 128 | | |
| M212 | 404 | P343 | 74 | S299 | 123 | T273 | 56 | U178 | 39 | U526 | 141 | W432 | 67 | Y804 | 210 | | |
| M650 | 323 | P344 | 74 | S300 | 123 | T296 | 109 | U180 | 39 | U543 | 152 | W433 | 47 | Y805 | 128 | | |
| M652 | 323 | P369 | 23 | S309 | 366 | T298 | 313 | U184 | 33 | U544 | 152 | W435 | 47 | Y805 | 210 | | |
| M653 | 323 | P376 | 376 | S339 | 312 | T299 | 313 | U185 | 36 | U559 | 322 | W435 | 64 | Y806 | 156 | | |
| M654 | 323 | P416 | 23 | S340 | 313 | T315 | 477 | U195 | 47 | U560 | 322 | W435 | 64 | Y807 | 152 | | |
| M655 | 323 | P42 | 74 | S341 | 312 | T355 | 313 | U195 | 67 | U561 | 322 | W435 | 67 | Y812 | 207 | | |
| M802 | 172 | P420 | 75 | S342 | 312 | T356 | 313 | U200 | 369 | U562 | 322 | W436 | 36 | Y817 | 153 | | |
| M810 | 172 | P420 | 190 | S343 | 312 | T357 | 313 | U201 | 369 | U563 | 322 | W437 | 33 | Y834 | 274 | | |
| M810 | 172 | P479 | 364 | S344 | 312 | T358 | 313 | U202 | 369 | U571 | 322 | W437 | 75 | Y836 | 274 | | |
| M880 | 164 | P481 | 320 | S345 | 312 | T361 | 266 | U212 | 189 | U572 | 322 | W438 | 40 | Y837 | 311 | | |
| M884 | 165 | P484 | 320 | S346 | 312 | T363 | 74 | U215 | 192 | U579 | 152 | W439 | 47 | Y859 | 84 | | |
| M896 | 165 | P485 | 82 | S347 | 312 | T364 | 74 | U217 | 104 | U601 | 174 | W440 | 47 | Y860 | 84 | | |
| M922 | 319 | P487 | 82 | S348 | 318 | T367 | 313 | U221 | 60 | U601 | 354 | W441 | 38 | Y869 | 82 | | |
| M923 | 319 | P490 | 346 | S349 | 318 | T368 | 316 | U224 | 333 | U602 | 174 | W441 | 47 | Y870 | 82 | | |
| M924 | 319 | P491 | 346 | S350 | 318 | T369 | 313 | U225 | 333 | U602 | 354 | W442 | 36 | Y976 | 86 | | |
| M925 | 319 | P492 | 346 | S351 | 318 | T370 | 313 | U226 | 333 | U612 | 409 | W443 | 38 | Y985 | 86 | | |
| M926 | 319 | P493 | 346 | S352 | 318 | T372 | 318 | U227 | 333 | U613 | 409 | W443 | 47 | Y992 | 86 | | |
| M927 | 319 | P494 | 346 | S353 | 318 | T374 | 318 | U228 | 333 | U614 | 409 | W444 | 47 | Y993 | 86 | | |
| M929 | 309 | P495 | 346 | S354 | 318 | T375 | 373 | U229 | 333 | U615 | 409 | W455 | 322 | Y994 | 86 | | |
| M930 | 309 | P501 | 88 | S355 | 318 | T376 | 373 | U230 | 333 | U616 | 409 | W456 | 322 | Y994 | 86 | | |
| M940 | 319 | P502 | 88 | S356 | 318 | T377 | 373 | U231 | 333 | U628 | 256 | W612 | 156 | Y998 | 86 | | |
| M941 | 319 | P503 | 88 | S357 | 318 | T378 | 373 | U232 | 333 | U639 | 101 | W621 | 74 | Y999 | 86 | | |
| M942 | 319 | P504 | 88 | S358 | 318 | T379 | 373 | U233 | 333 | U712 | 24 | W622 | 95 | | | | |
| M943 | 319 | P505 | 88 | S359 | 318 | T380 | 373 | U234 | 333 | U746 | 118 | W623 | 95 | | | | |
| M944 | 319 | P506 | 88 | S360 | 318 | T381 | 373 | U235 | 333 | U747 | 118 | W693 | 288 | | | | |
| M945 | 319 | P507 | 88 | S361 | 318 | T382 | 373 | U236 | 333 | U748 | 118 | W735 | 355 | | | | |
| M946 | 319 | P508 | 88 | S362 | 318 | T383 | 373 | U237 | 333 | U750 | 277 | W777 | 343 | | | | |
| M947 | 319 | P509 | 88 | S363 | 318 | T389 | 373 | U238 | 333 | U751 | 277 | W778 | 343 | | | | |
| M948 | 319 | P510 | 88 | S365 | 309 | T413 | 95 | U239 | 333 | U752 | 283 | W781 | 343 | | | | |
| M949 | 319 | P511 | 88 | S372 | 309 | T415 | 95 | U240 | 333 | U753 | 286 | W782 | 343 | | | | |
| M950 | 319 | P512 | 88 | S373 | 308 | T416 | 95 | U241 | 333 | U777 | 169 | W832 | 277 | | | | |
| M951 | 319 | P520 | 86 | S373 | 308 | T418 | 405 | U242 | 333 | U778 | 169 | W833 | 277 | | | | |
| M952 | 319 | P536 | 344 | S379 | 4 | T428 | 16 | U243 | 333 | U779 | 169 | W834 | 277 | | | | |
| M959 | 157 | P538 | 86 | S380 | 8 | T434 | 348 | U244 | 333 | U780 | 169 | W835 | 277 | | | | |
| M959 | 204 | P547 | 344 | S380 | 434 | T435 | 348 | U245 | 333 | U781 | 169 | W836 | 107 | | | | |
| M960 | 281 | P548 | 344 | S382 | 5 | T541 | 270 | U246 | 333 | U782 | 169 | W837 | 107 | | | | |
| M961 | 281 | P579 | 302 | S383 | 5 | T555 | 319 | U247 | 333 | U783 | 169 | W841 | 23 | | | | |
| M962 | 281 | P582 | 302 | S384 | 7 | T556 | 319 | U248 | 333 | U785 | 57 | W842 | 23 | | | | |
| M963 | 281 | P582 | 311 | S385 | 5 | T573 | 369 | U249 | 333 | U797 | | | | | | | |

NOUVEAUX PRODUITS



NOUVEAU

Congélateur coffre avec couvercle inox Série G Polar
GH337 - GH339 | Voir page 484



NOUVEAU

Gaufrier à bulles Buffalo
DK229 | Voir page 386



NOUVEAU

Balance digitale Vogue
FS488 | Voir page 294



NOUVEAU

Chaise Eden Bolero
CH940 | Voir page 137



NOUVEAU

Armoire réfrigérée bi-température 600L Série U Polar

UA025
Voir page 502



NOUVEAU

Gant à four MasterClass Kitchencraft
DB878 | Voir page 354



NOUVEAU

Micro-ondes grill programmable Tristar
DN629 | Voir page 433

NOUVEAUX PRODUITS



NOUVEAU

Poêle à poffertjes/
mini blinis
De Buyer Mineral B

FS156
Voir page 316



NOUVEAU

Olympia Fondant

CU178 - CU435
Voir pages 28 - 29



NOUVEAU

Cocotte ronde Vogue

FS477 - FS479
Voir page 322



NOUVEAU

Mini-hachoir
Classic Kitchenaid

CX930
Voir page 425



NOUVEAU

Machines à
glaçons à aspersion
Série U Polar

UA026 - UA029
Voir page 513



NOUVEAU

Moule à gâteau
flexible en silicone
Hygiplas

CX047 - CX049
Voir page 305

NOUVEAU

Barquettes hot-dog
Fiesta Recyclable
FT662 - FT663 | Voir page 179



NOUVELLE
COULEUR

Chaises à lattes
en acier Bolero
CK063 | Voir page 133



NOUVEAU

Boîte de 20
protège-menus simili
cuir A4 Securit

CU929
Voir page 81



NOUVEAU

Centrifugeuse WJ90XE Waring Commercial
CH760 | Voir page 423



NOUVEAU

Aigiseur de couteaux
Pronto Chef'sChoice
FS099 | Voir page 259



NOUVEAU

Vitrine self-service de comptoir
Série G Polar
GG755 | Voir page 479

NOUVEAUX PRODUITS



NOUVEAU

Lampe de table
Securit

CU907
Voir page 126

NOUVEAU

Chaise Rodeo Bolero

FB880 - FB882
Voir page 151



NOUVELLE
COULEUR

Gobelet de couleur
Cabot Olympia

CR829
Voir page 51



NOUVEAU

Plonges avec
dossieret Gastro M

CX516 - GN095
Voir page 376



NOUVEAU

Bouilloire Classic
Kitchenaid

CX938
Voir page 401

NOUVEAU

Essoreuse à
salade Swing
Matfer Bourgeat

DB512 - DB513
Voir page 275



NOUVEAU

Climatiseur
portable
Série G Polar
GE959
Voir page 483





Valeur 10,00€

